

Стиральная машина

Mašina za pranje veša

Washing Machine

WKD 73500

WKD 73500S

WKD 73580

WKD 73520

BEKO

1 Предупреждения

Общие правила безопасности

- Не устанавливайте машину на пол, покрытый ковром. В противном случае недостаточная вентиляция под днищем машины может привести к перегреву электрических деталей. Это может создать проблемы для работы стиральной машины.
- Если поврежден шнур питания или штепсельная вилка, для их ремонта следует обратиться в авторизованную сервисную службу.
- Надежно закрепляйте сливной шланг, чтобы предотвратить возможную протечку воды и обеспечить необходимый забор и слив воды машиной. Очень важно не допускать перегибов, зажатия или блокировки заливного и сливного шлангов при перемещении машины на место после ее установки или чистки.
- Конструкция стиральной машины предусматривает продолжение работы после перерыва в подаче электроэнергии. После восстановления подачи электроэнергии машина не возобновит выполнение программы. Для отмены программы нажмите кнопку «Пуск/Остановка/Отмена» в течение 3 секунд (см. раздел «Отмена программы»).
- При доставке машины в ней может оказаться небольшое количество воды. Это остаток воды после заводского процесса контроля качества, что вполне нормально. Это не вредно для машины.
- Некоторые неисправности, с которыми вы можете столкнуться, вызываются работой инфраструктуры. Перед обращением в авторизованную сервисную службу для отмены введенной в машину программы нажмите кнопку «Пуск/Остановка/Отмена» в течение 3 секунд.

Первое использование

- Выполните первый цикл стирки без загрузки белья с моющим средством по программе «Cottons 90°C» («Хлопок 90°C»).
- При установке машины убедитесь, что подсоединения к кранам холодной и горячей воды выполнены правильно.
- Если плавкий предохранитель или автоматический выключатель рассчитан на ток менее 16 ампер, обратитесь к квалифицированному электрику, чтобы установить предохранитель или автоматический выключатель на 16 ампер.
- При использовании с трансформатором или без него, убедитесь в наличии заземления, выполненного квалифицированным электриком. Наша компания не несет ответственности за ущерб, вызванный использованием данного электроприбора без заземления.
- Храните упаковочный материал в недоступном для детей месте или утилизируйте его, рассортировав в соответствии с правилами утилизации.

Использование по назначению

- Данное изделие предназначено для бытового применения.
- Машину можно использовать только для стирки и полоскания тканей с соответствующей маркировкой.

Правила техники безопасности

- Данный бытовой прибор следует подключить к розетке с заземлением, защищенной соответствующим предохранителем.
- Заливной и сливной шланги всегда должны быть надежно закреплены и не иметь повреждений.
- Перед включением машины надежно закрепите сливной шланг на раковине или ванне. Существует опасность получения ожогов, т.к. температура стирки может быть очень высокой!
- Не открывайте дверцу для загрузки белья и не извлекайте фильтр, если в барабане есть вода.
- Если машина не используется, отключайте ее от сети питания.
- Никогда не промывайте электроприбор водой из шланга! Существует опасность поражения электротоком!
- Никогда не прикасайтесь к вилке влажными руками. Не пользуйтесь машиной с повреждениями шнура питания или штепсельной вилки.
- В случае возникновения неисправностей, которые не удается устранить с помощью указаний, содержащихся в Руководстве по эксплуатации:
- Выключите машину, выньте вилку из розетки, перекройте кран подачи воды и обратитесь к авторизованному представителю по сервису. Чтобы узнать, как утилизировать машину, вы можете обратиться к местному представителю фирмы или в центр утилизации твердых отходов.

Если в вашем доме есть дети...

- Не допускайте детей к работающей машине. Не разрешайте им портить машину.
- Закрывайте дверцу для загрузки белья, если вы выходите из помещения, в котором установлена машина.

2 Установка

Удаление упаковочных креплений

Для удаления упаковочных креплений наклоните машину. Снимите упаковочные крепления, потянув за ленту.

Удаление транспортировочных креплений.

- ⚠ Перед эксплуатацией машины необходимо снять предохранительные транспортировочные болты. В противном случае машина может быть повреждена.
1. Гаечным ключом ослабьте болты так, чтобы они свободно вращались («С»)
 2. Снимите предохранительные транспортировочные болты, осторожно поворачивая их.
 3. Установите заглушки (находятся в пакете вместе с Руководством по эксплуатации) в отверстия на задней стенке. («Р»)

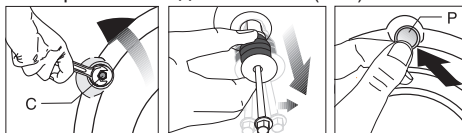

- ⓘ Сохраните предохранительные транспортировочные болты в надежном месте для дальнейшего использования, если впоследствии придется транспортировать машину.
- ⓘ Не перевозите машину, если не установлены предохранительные транспортировочные болты!

Регулировка ножек

⚠ Не пользуйтесь никакими инструментами для ослабления стопорных гаек. В противном случае их можно повредить.

1. Вручную ослабьте стопорные гайки на ножках.
2. Отрегулируйте их так, чтобы машина стояла ровно и устойчиво.
3. Важно: снова затяните все стопорные гайки.

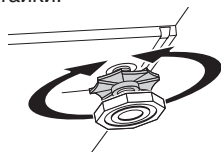

Подключение к водопроводной сети.

Важно :

- Необходимое давление воды в водопроводе для работы машины должно составлять 1-10 бар (0,1 - 1 МПа).
- Подсоедините специальные шланги, входящие в комплект поставки, к водоприемным патрубкам на машине.

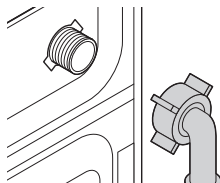

- Во избежание протечки воды в местах соединения в комплект входят резиновые прокладки (4 прокладки для моделей с двойной системой подачи воды и 2 прокладки для других моделей), установленные на шлангах. Эти прокладки следует установить на оба конца шланга в местах подсоединения к водопроводному крану и к машине. Прямой конец шланга с фильтром следует подсоединить к крану, а изогнутый конец шланга - к машине. Хорошо затяните гайки на шланге рукой; никогда не пользуйтесь для этого гаечным ключом.
- Модели с одним патрубком водоприемника не следует подключать к крану горячей воды.

При установке машины на место после обслуживания или чистки не допускайте перегибов, зажатия и блокировки шлангов.

Подсоединение к сливу

Шланг слива воды можно повесить на край раковины или ванны. Сливной шланг следует прочно прикрепить к сливу, чтобы он не выпадал из места крепления.

Важно:

- Конец сливного шланга следует прямо подсоединить к канализации или к раковине.
- Шланг необходимо закрепить на высоте минимум 40 см и максимум 100 см.
- Если шланг идет вверх после укладки на полу или близко к полу (на высоте менее 40 см от пола), слив воды затрудняется и

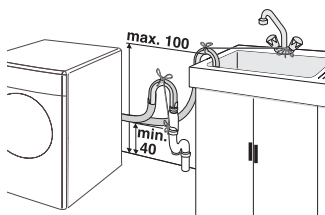

белье может оставаться мокрым.

- Шланг следует вдвинуть в отверстие канализационного стока на глубину более 15 см. Если шланг слишком длинный, его можно укоротить.
- Максимальная длина удлинненных шлангов не должна превышать 3,2 м.

Подключение к электрической сети

Подключите машину к розетке с заземлением, защищенной предохранителем соответствующей мощности.

Важно:

- Подключение должно осуществляться в соответствии с национальными стандартами.
- Напряжение и допустимые параметры предохранителей указаны в разделе «Технические характеристики».
- Напряжение в вашей сети должно соответствовать напряжению, указанному в спецификации.
- Запрещается подключение к сети с использованием удлинителей и колодок с несколькими гнездами.

⚠ Поврежденный шнур питания должен быть заменен квалифицированным электриком.

⚠ Пользоваться машиной с поврежденным шнуром запрещается! Существует опасность поражения электротоком!

3 Подготовка к стирке

Подготовка одежды к стирке

Белье с металлическими элементами (например, бюстгалтеры, пряжки ремней и металлические пуговицы) может повредить машину. Удалите металлические детали или поместите такие изделия в мешок для стирки, наволочку и т.п.

- Рассортируйте белье по типу ткани, цвету, степени загрязненности и допустимой температуре стирки. Обязательно соблюдайте рекомендации, указанные на ярлыках одежды.
- Мелкие предметы одежды, такие как детские носки, нейлоновые чулки, положите в мешок для стирки белья, наволочку и т.п. Это также предотвратит их повреждение.
- Стирайте изделия со знаком «машинная стирка» или «ручная стирка» только по соответствующей программе.
- Не стирайте вместе цветное и белое белье. Новые вещи темного цвета из хлопка могут сильно полинять. Стирайте их отдельно.
- Используйте только те красители/преобразователи цвета и средства для удаления накипи, которые подходят для машинной стирки. Всегда следуйте инструкциям на упаковке.
- Стирайте брюки и деликатные изделия, вывернув их наизнанку.

Правильный объем загрузки

ⓘ Соблюдайте рекомендации, указанные в «Таблице выбора программ». Если машина перегружена, результаты стирки ухудшатся.

Дверца для загрузки

Во время выполнения программы дверца блокируется и загорается символ блокировки дверцы. Как только символ блокировки погаснет, дверцу можно открывать.

Моющие средства и

кондиционеры

Распределитель моющих средств

Распределитель моющих средств имеет три отделения:

Распределитель моющих средств может быть двух типов в зависимости от модели вашей машины.

– (I) для предварительной стирки

– (II) для основной стирки

– (III) сифон

– (☼) для кондиционера

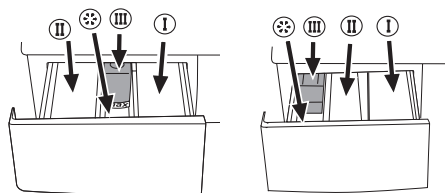

Моющее средство, кондиционер и прочие средства для стирки

Перед включением программы стирки добавьте стиральный порошок и кондиционер. Никогда не открывайте контейнер для моющих средств во время выполнения программы стирки!

Если используется программа без предварительной стирки, нет необходимости добавлять в контейнер моющее средство для предварительной стирки (отделение № I).

Количество моющего средства

Количество моющего средства зависит от количества белья, степени загрязнения и жесткости воды.

- Не превышайте рекомендации на упаковке моющего средства во избежание повышенного пенообразования, плохого полоскания, а также для экономии средств и, в конечном счете, для защиты окружающей среды.
- Никогда не превышайте отметку уровня (> max <); в противном случае средство для кондиционирования будет израсходовано без пользы.
- Не используйте жидкое моющее средство, если вы стираете с использованием функции отложенного времени.

4 Выбор программы и эксплуатация машины

Панель управления

Рисунок 1

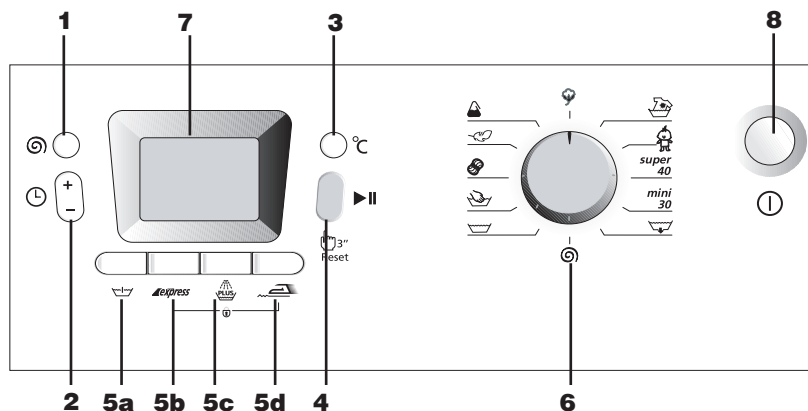

- 1 - Кнопка регулировки скорости отжима
- 2 - Кнопка отложенного времени пуска (+/-)
- 3 - Кнопка регулировки температуры
- 4 - Кнопка «Пуск/Остановка/Отмена»
- 5 - Клавиши дополнительных функций
 - a- Предварительная стирка.

- b- Быстрая стирка
- c- Дополнительное полоскание
- d- Противосминаемость
- 6 - Ручка выбора программы
- 7 - Дисплей
- 8 - Кнопка «Вкл./Выкл.»

Символы дисплея

- 7.a - Индикатор скорости отжима
- 7.b - Указатель температуры
- 7.c - Символ отжима
- 7.d - Символ температуры
- 7.e - Указатель оставшегося времени и отложенного пуска
- 7.f - Символы программ (предварительная стирка/основная стирка/полоскание/ смягчение/отжим)
- 7.g - Индикатор экономичной стирки
- 7.h - Индикатор отложенного времени
- 7.i - Индикатор блокировки дверцы
- 7.j - Индикатор пуска
- 7.k - Индикатор ожидания
- 7.l - Индикаторы дополнительных функций

Рисунок 2

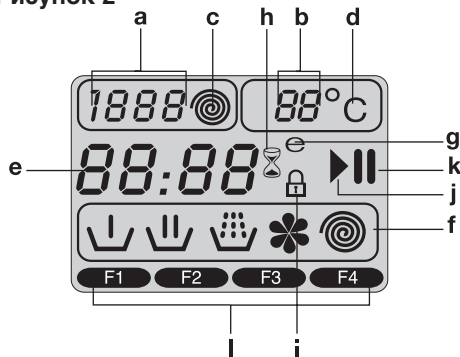

Включение машины

Включите машину в сеть. Полностью откройте кран. Проверьте, плотно ли затянуты крепления шлангов. Загрузите белье в машину. Добавьте моющее средство и кондиционер. Нажмите кнопку «Вкл./Выкл.»

Выбор программы

Поверните ручку выбора программ на нужный режим стирки белья.

Отобразятся рекомендованная температура и скорость отжима для выбранной программы. Для начала выполнения программы нажмите кнопку «Пуск/Остановка/Отмена».

Основные программы

зависимости от вида ткани имеются следующие основные программы стирки:

• Хлопок

помощью этой программы вы можете стирать изделия из прочной ткани. Стирка вашего белья будет выполняться в режиме

энергичной стирки в течение более продолжительного цикла.

• **Интенсивный режим**

помощью этой программы вы можете стирать прочную и сильно загрязненную одежду.

По сравнению с программой «Хлопок» стирка одежды при этой программе будет выполняться дольше и с дополнительным циклом полоскания.

• **Мини**

Эта программа используется для быстрой стирки небольшого количества слабо загрязненных изделий из хлопка.

• **Ручная стирка**

помощью этой программы вы можете стирать шерстяные/деликатные предметы одежды с этикеткой «не для машинной стирки», для которых рекомендуется ручная стирка. При этой программе стирка белья выполняется осторожными движениями, не повреждающими вашу одежду.

• **Шерстяные изделия**

помощью этой программы вы можете стирать шерстяные ткани, предназначенные для машинной стирки. При стирке выбирайте температуру в соответствии с рекомендациями на этикетках одежды. Для шерстяных тканей рекомендуется использовать соответствующие моющие средства.

• **Деликатные ткани**

помощью этой программы вы можете стирать изделия из деликатных тканей. По сравнению с программой «Синтетика» стирка производится более осторожными движениями и не предусматривает промежуточного отжима.

• **Синтетика**

помощью этой программы вы можете стирать менее прочные изделия. По сравнению с программой «Хлопок» в процессе стирки используются более легкие движения и более короткий цикл стирки. Она рекомендуется для синтетических тканей (например, для рубашек, блуз, смешанных синтетических/хлопчатобумажных тканей и т.п.). Для штор и тюля рекомендуется программа «Синтетика 40» с функциями предварительной стирки и противосминаемости.

Дополнительные программы:

Для особых случаев имеются дополнительные программы:

• **Уход за детьми**

Обеспечивается повышенная гигиена благодаря более длительному нагреванию и дополнительному циклу полоскания. Используется для стирки детской одежды и одежды людей, страдающих аллергией.

• **Супер 40**

Эта программа стирает при температуре 40°C в течение более длительного периода времени и обеспечивает такой же результат, как при стирке в режиме «Хлопок 60°C» и, таким образом, экономит электроэнергию. Она подходит для одежды, для которой вы не можете использовать программу «Хлопок 60°C».

i При выборе программы рассортируйте белье по типу ткани, цвету, степени загрязнения и допустимой температуре стирки.

Индикатор экономичной стирки

Указывает экономичные программы и температурные режимы

Режимы интенсивной стирки и детской одежды выполняются дольше и при более высокой температуре для обеспечения гигиены, и в этих случаях символ экономной стирки не загорается.

Специальные программы

⚠ некоторых случаях вы можете выбрать любую из следующих программ:

• **Полоскание**

Эта программа используется, если вы хотите отдельно прополоскать или накрахмалить белье.

• **Отжим**

Эта программа осуществляет отжим белья с максимально возможной скоростью вращения, заданной по умолчанию.

i Для деликатной стирки следует снизить скорость отжима.

• **Слив**

Эта программа используется для слива воды при замачивании белья в машине.

Выбор температуры

При каждом выборе новой программы на дисплее отображается температура, предусмотренная для этой программы.

Для изменения температуры нажмите на кнопку «Температура». Температура уменьшается с шагом в 10°.

Выбор более холодной температуры обозначается знаком «->».



90 C	Нормально загрязненные, белые хлопчатобумажные и льняные ткани.
60 C	Нормально загрязненные, прочно окрашенные льняные, хлопчатобумажные или синтетические ткани, а также слабо загрязненные белые льняные ткани.
40 C-30°C-Cold	Смешанные ткани, в том числе синтетические, шерстяные, а также деликатные ткани.

Выбор скорости отжима

При каждом выборе новой программы на дисплее отображается максимальная скорость отжима, предусмотренная для этой программы.

Чтобы снизить скорость отжима, нажмите кнопку «Отжим». Скорость отжима постепенно уменьшается. Затем отображаются соответственно функции «пауза с водой»

и «без отжима».

Остановка с водой отображается символом “” без отжима – символом “”.

Если вы не хотите выгружать белье сразу после завершения программы, вы можете использовать функцию остановки с водой для предотвращения сминания тканей без воды. При использовании этой функции белье остается в барабане с водой после последнего

полоскания. Если вы хотите отжать белье после функции остановки с водой:

- Задайте скорость отжима.
- Нажмите кнопку «Пуск/Остановка/Отмена». Программа возобновится. Машина выполнит слив воды и отжим белья.

Чтобы слить воду без отжима по завершении программы вы можете использовать функцию «без отжима».

Таблица программ и потребления

Программа	Максимальная загрузка (кг)	Длительность программы (~мин.)	Расход воды (л)	Потребление энергии (кВтч)	Скорость отжима	дополнительная функция					температура										
						Предварительная стирка	Быстрая стрика	Дополнительное полоскание	Легкое глажение	Полоскание и остановка с водой	90	80	70	60	50	40	30	Холодная вода			
Хлопок	90	3.5	152	45	0.98	max.	•	•	•	•	•	•	•	•	•	•	•	•	•	•	
Хлопок	60**	3.5	145	43	0.66	max.	•	•	•	•	•	•	•	•	•	•	•	•	•	•	
Хлопок	40	3.5	133	43	0.53	max.	•	•	•	•	•	•	•	•	•	•	•	•	•	•	
Super	40	3.5	158	45	0.73	max.					•										
Интенсив	60	3.5	198	56	1.01	max.			*	•	•				•	•	•				
Уход за детьми	90	3.5	138	56	1.70	max.			*	•	•	•	•	•	•	•	•				
Синтетика	60	2	138	43	0.72	800	•	•	•	•	•				•	•	•	•	•	•	
Синтетика	40	2	93	43	0.46	800	•	•	•	•	•				•	•	•	•	•	•	
Деликатные ткани	40	1.5	75	38	0.33	600					•							•	•	•	
Шерстяные ткани	40	1	67	33	0.30	600				•	•							•	•	•	
Ручная стирка	30	1	49	15	0.06	600														•	•
Мини	30	1.5	30	33	0.22	max.														•	•

• выбираемые пункты

* выбираются автоматически, нельзя отменить.

** Программа энергопотребления (EN 60456)

*** Максимальная скорость отжима программы Мини 30 составляет 1400 об/мин.

Зимой можно выбрать программу «Супер» вместо «Хлопок 60*» в районах с низкой температурой поступающей воды и/или с низким уровнем напряжения в сети.

Расход воды и электроэнергии, а также длительность программы могут отличаться от значений, указанных в таблице, и зависят от давления воды, жесткости и температуры воды, температуры окружающей среды, типа и количества белья, использования дополнительных функций, а также колебаний напряжения в сети.

 Перечень дополнительных функций в таблице может отличаться в зависимости от модели вашей машины.

Дополнительные функции

Кнопки выбора дополнительных функций

- i** Перед запуском программы выберите нужные дополнительные функции.
- i** Некоторые комбинации не рекомендуется использовать вместе. (Например: «Предварительная стирка» (рисунок 1-5a) и «Быстрая стирка» (рисунок 1-5b).

Выбор дополнительных функций

Если выбирается функция, которая не может работать вместе с функцией, выбранной ранее, тогда ранее выбранная функция отменяется, активной остается функция, выбранная последней.

(Например. Если вы хотите выбрать вначале предварительную стирку, а затем режим быстрой стирки, предварительная стирка отменяется, а режим быстрой стирки остается активным.

Нельзя выбрать дополнительные функции, несовместимые с программой (см. «Таблица выбора программ»).

Предварительная стирка

При выборе этой функции (5a) на дисплее отобразится символ «1». Предварительную стирку следует выполнять только для очень загрязненного белья. Без предварительной стирки экономится электроэнергия, вода, моющее средство и время. Предварительная стирка без мощного средства рекомендуется для тюля и штор.

Быстрая стирка

При помощи этой функции (5b) сокращается время стирки. На дисплее появится символ «2». Используйте эту функцию для небольшого количества белья или белья с незначительным загрязнением.

Дополнительное полоскание

Эта функция (5c) позволяет машине выполнить дополнительное полоскание вместе с циклами полоскания, выполняющимися машиной после основного цикла стирки. Таким образом, уменьшается опасность влияния мельчайших остатков моющего средства на белье на чувствительную кожу (дети, аллергики и т.п.). На дисплее появится символ «3».

Противосминаемость

При этой функции (5d) движения барабана будут ослаблены, а скорость отжима будет снижена для предотвращения сминания белья. Кроме того, стирка происходит при более высоком уровне воды. На дисплее появится символ «4».

- i** Каждый раз при выборе этой дополнительной функции загружайте машину на половину максимального объема, указанного в таблице программ.

Отображение времени

Во время работы на дисплее отображается время, оставшееся до завершения выполняемой программы. Длительность выполнения программы может отличаться

от значений, указанных в таблице потребления, и зависит от давления воды, жесткости и температуры воды, температуры окружающей среды, типа и количества белья, использования дополнительных функций, а также изменений напряжения в сети.

Отложенное время

Благодаря функции «Отложенное время» вы можете отложить начало работы программы на срок до 24 часов. Значения задаются с интервалами в 30 минут.

1. Для установки нужного отложенного времени используйте кнопки «+» и «-».
2. Нажмите кнопку «Пуск/Остановка/Отмена». После этого начнется обратный отсчет времени.
- i** Вы можете добавить или вынуть белье, пока идет отсчет отложенного времени.

Изменение отложенного времени

Если вы хотите изменить заданное время, пока идет обратный отсчет:

1. Нажмите кнопку «Пуск/Остановка/Отмена».
2. Для установки нужного отложенного времени используйте кнопки «+» и «-».
3. Нажмите кнопку «Пуск/Остановка/Отмена».

Отмена отложенного времени

Если вам нужно отменить отложенное время и начать программу немедленно:

1. Нажмите кнопку «Пуск/Остановка/Отмена».
2. Нажмите кнопку «<->» установки отложенного времени для его уменьшения. После значения 30 минут появится значение длительности программы.
3. Для начала выполнения программы нажмите кнопку «Пуск/Остановка/Отмена».

Пуск программы

1. Для начала выполнения программы нажмите кнопку «Пуск/Остановка/Отмена».
2. Загорится символ пуска (рисунок 2-7j), указывающий, что программа начала работу.
3. Дверца блокируется и загорается символ блокировки дверцы (рисунок 2-7i).
4. Загорится символ соответствующего цикла, с которого программа начала свою работу (предварительная стирка, основная стирка, полоскание, кондиционирование и отжим) (рисунок 2-7f).

- i** Если машина не отжимает белье, программа, возможно, находится в режиме остановки с водой, или же включилась система автоматической коррекции отжима из-за неравномерного распределения белья в машине.

Изменение выбранных параметров после начала работы программы

Значения выбранной скорости отжима и температуры программы исчезают. Появляется пустая рамка.

Если кнопку выбора программы перевести в соответствующее положение, снова появляются данные о температуре и скорости вращения.

Переключение машины в режим ожидания

Для переключения машины в режим ожидания кратковременно нажмите кнопку «Пуск/Остановка/Отмена». Дополнительные функции можно отменить или выбрать в соответствии с циклом, который выполняет программа. Дверцу можно открыть только при соответствующем уровне воды. Открыв дверцу, можно добавить белье или вынуть его.

Блокировка дверцы

Символ блокировки дверцы (рисунок 2-7i) загорается, если дверца заблокирована. Символ будет мигать, пока дверца будет заблокирована. Не пытайтесь открыть дверцу в это время. Как только символ блокировки исчезнет, дверцу можно открыть.

Блокировка от детей

Вы можете защитить бытовой прибор от детей с помощью блокировки. В этом случае нельзя изменить настройки в текущей программе.

Блокировка от детей включается, если одновременно нажать в течение 3 секунд 2-ю и 4-ю кнопки дополнительных функций. На дисплее появится символ «С:оп» (Блокировка от детей включена). Этот же символ отображается на дисплее при нажатии любой кнопки, пока машина находится в режиме блокировки от детей.

Для отключения блокировки от детей нажмите одновременно в течение 3 секунд 2-ю и 4-ю кнопки дополнительных функций. На дисплее появится символ «С:OFF» (Блокировка от детей отключена).

Завершение программы путем

ее отмены

Для отмены программы следует нажать кнопку «Пуск/Остановка/Отмена» в течение 3 секунд. Символ пуска начнет мигать во время отмены (рисунок 2-7j). После отмены на экране останется символ текущего цикла, во время которого была произведена отмена программы, и появится символ «End» («Окончание»).

Окончание программы

По окончании программы на дисплее остается подсветка символов соответствующих циклов, а также сохраняются выбранные при пуске программы дополнительные функции, данные отжима и температуры. На дисплее отобразится символ «End» («Окончание»).

5 Обслуживание и чистка

Выдвижной распределитель моющих средств

Удалите остатки порошка в распределителе.

Для этого:

1. Нажмите на точку, указанную пунктиром, на сифоне, и потяните на себя, пока контейнер не будет извлечен из машины.
- i** Если в отсеке для кондиционера

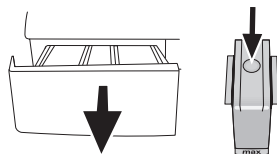

начинает собираться смесь воды и кондиционирующего средства, превышающая нормальный объем, сифон следует очистить.

2. Промойте выдвижной распределитель и сифон в раковине с обильным количеством теплой воды.
3. После чистки установите распределитель на место. Проверьте, чтобы сифон находился в первоначальном положении.

Фильтры подачи воды

Фильтры находятся на конце каждого впускного патрубка для воды на задней стенке машины, а также на конце каждого заливного шланга, в месте подсоединения к водопроводному крану. Эти фильтры предотвращают попадание в машину посторонних веществ и грязи из воды. По мере загрязнения фильтры следует очищать.

- Закройте краны.
- Снимите гайки заливных шлангов для

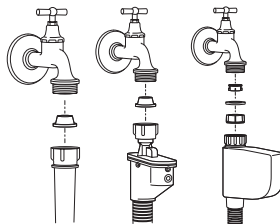

очистки поверхностей фильтров во впускных патрубках соответствующей щеткой.

- Если фильтры сильно загрязнены, их можно вытащить плоскогубцами и почистить.
- Извлеките фильтры из прямых концов заливных водяных шлангов вместе с прокладками и тщательно промойте под струей воды.
- Аккуратно установите прокладки и фильтры на место и затяните гайки шлангов вручную.

Слив остатка воды и чистка фильтра насоса

Ваша машина оснащена фильтрующей системой, обеспечивающей очистку сливаемой воды и продлевающей срок службы насоса, путем предотвращения попадания в крыльчатку насоса твердых предметов, таких как пуговицы, монеты и волокон ткани, во время слива воды от стирки.

- Если машине не удастся выполнить слив, возможно, засорен фильтр насоса. Фильтр следует чистить раз в 2 года или при каждом засорении. Для чистки фильтра насоса следует слить воду.

Кроме того, воду следует полностью сливать в следующих случаях:

- перед транспортировкой машины (например, при переезде);
- если существует опасность замерзания.

Для чистки загрязненного фильтра и слива воды:

1- Выньте вилку из розетки для отключения машины от сети.

⚠ В машине может находиться вода, нагретая до 90°C. Поэтому, во избежание ожога, фильтр следует чистить только после того, как вода внутри охладится.

2- Снимите крышку фильтра. Крышка фильтра может состоять из одной или двух частей, в зависимости от модели вашей машины.

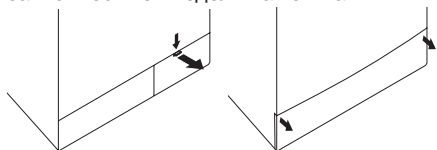

Если она состоит из двух частей, нажмите на выступ крышки фильтра вниз и извлеките ее, потянув на себя.

Если она состоит из одной части, возьмите ее с двух сторон и снимите крышку, потянув к себе.

3- Некоторые наши модели машин снабжены аварийным сливным шлангом. На других машинах такой шланг отсутствует.

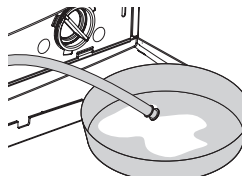

Если ваша машина оснащена аварийным сливным шлангом, выполните следующие действия, как показано на рисунке ниже:

- Достаньте сливной шланг насоса из отсека.
- Поместите вместительную емкость под конец шланга. Слейте воду в емкость, вынув пробку на конце шланга. Если объем

воды превышает емкость контейнера, закройте шланг пробкой, слейте воду из емкости, после чего возобновите процесс слива.

- По завершении слива воды закройте конец шланга пробкой и уложите шланг обратно

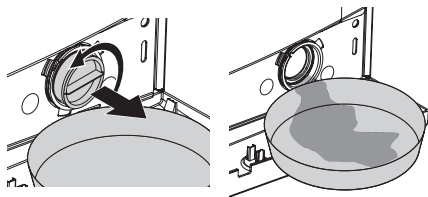

на место.

Если ваша машина не оснащена аварийным сливным шлангом, выполните следующие действия, как показано на рисунке ниже:

- Для слива воды из фильтра установите вместительную емкость перед фильтром.
- Ослабьте фильтр насоса (против часовой стрелки), пока вода не начнет поступать через отверстие. Направьте поток воды в установленный перед фильтром контейнер. Пролитую воду можно собрать впитывающей тряпкой.
- Когда воды не останется, переверните фильтр насоса, пока он полностью не освободится, и извлеките его.
- Очистите внутреннюю часть фильтра от осадков, а также пространство вокруг крыльчатки насоса в случае попадания волокон.
- Если ваша машина имеет струйную систему, убедитесь в том, что фильтр установлен на место в корпусе насоса. Не прилагайте чрезмерных усилий при установке фильтра в корпус. Фильтр должен быть полностью вдвинут в корпус, в противном случае вода может протекать через крышку фильтра.

4- Закройте крышку фильтра.

Закройте двухкомпонентную крышку фильтра машины, нажав на ее выступ.

Закройте неразъемную крышку фильтра машины, установив нижние выступы в соответствующие положения, и нажав на нижнюю часть крышки.

6 Рекомендации по устранению неисправностей

Неисправность	Причина	Объяснение / Рекомендация
Невозможно включить или выбрать программу.	Возможно, машина переключилась в режим самозащиты из-за неисправности инфраструктуры (напр., напряжение сети, давление воды и т.п.).	Выполните сброс, нажав кнопку «Пуск/Остановка/Отмена» в течение 3 секунд (см. раздел «Отмена программы»)
Протечка воды под днищем машины.	Возможны неисправности шлангов или фильтра насоса.	Проверьте надежность установки прокладок в заливных шлангах. Плотно подсоедините шланг к крану. Убедитесь, что фильтр насоса полностью закрыт.
Машина остановилась вскоре после запуска программы.	Машина может временно остановиться из-за падения напряжения в сети.	Она возобновит работу после возврата напряжения на нормальный уровень.
Машина постоянно выполняет отжим. Отсутствует обратный отсчет оставшегося времени.	Возможно, в машине неравномерно распределено белье.	Возможно, включилась система автоматической коррекции отжима из-за неравномерного распределения белья в барабане. Возможно, белье в барабане запуталось (собралось в мешок). Белье следует перераспределить и снова запустить отжим. Если белье в барабане распределено неравномерно, отжим не производится, чтобы не повредить машину и окружающие предметы.
Машина непрерывно выполняет стирку. Отсутствует обратный отсчет оставшегося времени.	В случае остановки обратного отсчета при заливке воды: Таймер не начнет обратный отсчет, пока в машину не будет залито достаточное количество воды.	Машина будет ожидать, пока не наберется достаточное количество воды, чтобы избежать плохих результатов стирки из-за недостатка воды. Затем таймер начнет обратный отсчет.
	В случае остановки обратного отсчета на стадии нагревания воды: Обратный отсчет не начнется, пока не будет достигнута температура, выбранная для программы.	
	В случае остановки обратного отсчета на стадии отжима: Возможно, в машине неравномерно распределено белье.	Возможно, включилась система автоматической коррекции отжима из-за неравномерного распределения белья в барабане. Возможно, белье в барабане запуталось (собралось в мешок). Белье следует перераспределить и снова запустить отжим. Если белье в барабане распределено неравномерно, отжим не производится, чтобы не повредить машину и окружающие предметы.

7 Технические характеристики

Модели	WKD 73500	WKD 73500 S	WKD 73580	WKD 73520
Максимальная вместимость белья для стирки (кг).	3.5	3.5	3.5	3.5
Высота	84	84	84	84
Ширина	60	60	60	60
Глубин А (см)	35	35	35	35
Вес нетто (кг).	57	57	57	57
Электропитание (В/Гц).	230 V / 50hz	230 V / 50hz	230 V / 50hz	230 V / 50hz
Потребляемый ток (А)	10	10	10	10
Мощность (Вт)	1700	1700	1700	1700
Цикл отжима (макс об./мин.)	1000	1000	800	1200

Технические характеристики данной машины могут изменяться без предварительного уведомления в целях повышения качества изделия. Рисунки в данном руководстве являются схематичными и могут не полностью соответствовать вашему изделию.

Значения, указанные на этикетках машины и в сопроводительной документации, получены в лабораторных условиях согласно соответствующим стандартам. В зависимости от условий эксплуатации и окружающей среды данные значения могут изменяться.



На данное изделие нанесен символ избирательной сортировки для отходов электрического и электронного оборудования (WEEE). Это значит, что с данным изделием следует обращаться в соответствии с Европейской Директивой 2002/96/ЕС с целью его переработки или разборки для уменьшения отрицательного воздействия на окружающую среду. За дополнительной информацией обратитесь в местные или региональные органы власти.

Электронная техника, не включенная в процесс избирательной сортировки отходов, представляет потенциальную опасность для окружающей среды и здоровья людей из-за наличия в ней опасных веществ.



Продукция сертифицирована. Информация о сертификации по тел. 8-800-200-23-56 (звонок бесплатный) Произведено ООО «БЕКО» 601010, Владимирская область, г.Киржач, ул. Гагарина, д.23, офис 7

Вкл./Выкл	Пуск Остановка	Отмена	Хлопок	Синтетика	Шерсть	Деликатный	Babycare	Sport	рубашка	Ручная стирка
Интенсивный	Слив	Экспресс	Экспресс	теплое одеяло	Защита от сминания	Дополнительное полоскание	Задержка времени	Температура	Без подогрева	Холодная вода
Замачивание	Основная стирка	Полоскание	Слив	Отжим	Без отжима	Дверца	Стирка	завершение	Блокировка доступа	Ополаскиватель



Гарантия не распространяется на изделия, недостатки в которых возникли вследствие:

1. Не соблюдения требований Изготовителя, указанных в гарантийном документе;
2. Не соблюдения Потребителем правил установки, подключения, эксплуатации, хранения или транспортировки изделия, указанных в инструкции по эксплуатации;
3. Ремонта не уполномоченными на то лицами, если такой ремонт повлек за собой отказ изделия;
4. Разборки изделия, изменения конструкции и других вмешательств, непредусмотренных инструкцией по эксплуатации;
5. Неисправностей и повреждений, вызванных экстремальными условиями и действием непреодолимой силы (пожар, стихийные бедствия, и т.д.);
6. Повреждений техники или нарушений ее нормальной работы, вызванных животными или насекомыми;
7. Повреждений техники или нарушений ее нормальной работы, вызванных сверхнормативными отклонениями параметров сети электро-, газо-, или водоснабжения от номинальных значений;
8. Использования изделия для предпринимательской деятельности и/или в непредусмотренных целях;
9. Образования на нагревательных элементах избыточного слоя накипи (при повышенной жесткости воды необходима обработка соответствующими составами);
10. Попадания во внутренние рабочие объемы изделия посторонних предметов, мелких деталей одежды или остатков пищи;
11. Механических повреждениях изделия Потребителем (царапины, трещины, сколы и т.п.);
12. Потери товарного вида вследствие воздействия на изделие химических веществ;
13. Термических и других подобных повреждениях, которые возникли в процессе эксплуатации.



Изготовитель не принимает претензии в следующих случаях:

1. Не соблюдения правил установки;
2. Отсутствия оригинального гарантийного талона;
3. При отсутствии в гарантийном документе следующих сведений: даты продажи, штампа торгующей организации, подписи продавца, модели и серийного номера изделия;
4. Внесения любых исправлений (изменений) в текст гарантийного документа.

Уважаемый Покупатель!

Благодарим Вас за выбор изделия торговой марки **BEKO**.
Настоящие условия гарантии действительны на территории России, **если иные условия не установлены действующим законодательством.**

1. Изготовитель устанавливает на изделие гарантийный срок 2 (два) года со дня передачи Потребителю. Срок службы бытовой техники "БЕКО" при соблюдении правил эксплуатации и применения ее в бытовых целях составляет 10 (десять) лет.
2. Гарантия распространяется на изделия, используемые только для личных, семейных, домашних нужд, а также нужд, не связанных с осуществлением предпринимательской деятельности.
3. Проследите, чтобы гарантийный документ был правильно заполнен, не имел исправлений и в нем были указаны: дата продажи, штамп торговой организации и подпись продавца, модель и серийный номер изделия, дата установки, название и штамп фирмы-установщика.
4. Сохраняйте гарантийный документ, чек на проданное изделие и квитанцию на услуги по его установке (доставке), доработке водяных и электрических внутриквартирных коммуникаций, а также любые другие документы, относящиеся к гарантийному или техническому обслуживанию изделия.
5. Гарантийный срок на запчасти, замененные в течении гарантийного срока, составляет 6 (шесть) месяцев.
6. Прежде чем вызвать специалиста сервисного центра "БЕКО", внимательно прочитайте инструкцию по эксплуатации изделия. Если изделие исправно, то за сервисным центром "БЕКО" остается право требовать от Потребителя оплаты ложного вызова.
7. Любые претензии по качеству изделия рассматриваются только после предварительной проверки качества изделия представителем сервисного центра "БЕКО".
8. Изготовитель не несет какой-либо ответственности за любой возможный ущерб, нанесенный потребителю, в случае не соблюдения последним требований Изготовителя, указанных в данном гарантийном документе и инструкции по эксплуатации.



Установка и подключение

1. Производитель рекомендует Вам доверить установку и подключение изделия "БЕКО" специалистам сервисного центра "БЕКО". Вы можете также обращаться в любую другую организацию, имеющую сертификат на оказание подобных услуг.
2. Оплата работ по установке и подключению изделия происходит по прейскуранту сервисного центра. Условия оплаты работ по установке и подключению регулируются действующим законодательством. Изготовитель не несет какой-либо ответственности за любой ущерб, нанесенный имуществу граждан вследствие установки и подключения, не соответствующих требованиям, указанным в инструкции по эксплуатации, и/или произведенных не уполномоченными на это лицами.
3. В случае нарушения требований Изготовителя по установке и подключению, ответственность за причиненный ущерб несет лицо, проводившее эту работу.



ВНИМАНИЕ !

Изделие, имеющее трех-контактную сетевую вилку, обязательно должно быть заземлено!

1 Upozorenja

Opšta bezbednost

- Nikada nemojte da stavljate Vašu mašinu na pod prekriven tepihom. Inače nedostatak protoka vazduha ispod Vaše mašine može da dovede do pregrevavanja električnih delova. To može da dovede do problema s Vašom mašinom za veš.
- Ako su strujni kabl ili utikač oštećeni, za popravak morate da zovete Ovlašćeni servis.
- Stavite crevo za odvod čvrsto u otvor za odvod da bi se sprečilo curenje vode i da bi mašina mogla po potrebi da uzima i ispušta vodu. Jako je važno da dovod vode i creva za odvod ne budu presavijeni, pritisnuti ili puknuti kad se uređaj stavlja na mesto posle montaže ili čišćenja.
- Vaša mašina za veš je napravljena tako da nastavi da radi u slučaju nestanka struje. Vaša mašina neće nastaviti s programom kad dođe struja. Pritisnite taster "Start/Pauza/Opoziv" na 3 sekunde da biste opozvali program (Vidite, Opoziv programa)
- U mašini može da bude vode kad je dobijete. To je zbog kontrole kvaliteta i normalno je. To ne šteti Vašoj mašini.
- Neki problem koje možete da imate može da prouzroči infrastruktura. Pritisnite taster "Start/Pauza/Opoziv" na 3 sekunda da biste opozvali program postavljen u mašini pre nego što pozovete ovlašćeni servis.

Prva upotreba

- Prvu proceduru pranja izvedite bez punjenja Vaše mašine i s deterđžentom na programu "Pamuk 90°C".
- Kad montirate mašinu, pazite da su priključci na hladnu i toplu vodu tačno spojeni.
- Ako je trenutni osigurač slabiji od 16 Ampera, neka da kvalifikovani električar ugradi osigurač od 16 Ampera.
- Ako je koristite sa ili bez transformatora, neka obavezno kvalifikovani električar ugradi uzemljenje. Naša firma neće biti odgovorna za bilo kakva oštećenja do kojih može da dođe kad se mašina koristi na vodu bez uzemljenja.
- Držite materijale pakovanja dalje od dosega dece ili ih odložite sortiranjem prema uputstvima o sortiranju đubreta.

Nameravana upotreba

- Ovaj proizvod je napravljen za upotrebu u domaćinstvu.
- Uređaj sme da se koristiti samo za pranje i ispiranje tkanina prema tome kako su označene.

Bezbednosna uputstva

- Uređaj mora da se spoji na uzemljenu utičnicu zaštićenu osiguračem odgovarajućeg kapaciteta.
- Creva za dovod i odvodnju uvek moraju da budu dobro stegnuta i neoštećena.
- Namontirajte crevo za odvodnju na lavabo ili kadu pre nego što uključite Vašu mašinu. Postoji moguća opasnost od opekotina zbog visokih temperature pranja!
- Nikada nemojte da otvarate vrata mašine ili vadite filter dok još ima vode u bubnju.
- Isključite mašinu kad se ne koristi.
- Nikada nemojte da perete aparat crevom za vodu! Postoji opasnost od strujnog udara!
- Nikada nemojte da dirate utikač mokrim rukama. Ne uključujte mašinu ako su kabl ili utikač oštećeni.
- Za kvarove koji ne mogu da se reše informacijama iz priručnika za upotrebu:
- Isključite aparat, isključite ga iz struje, zatvorite slavinu za vodu i javite se ovlašćenom servisu. Možete da se javite Vašem lokalnom otpadu u Vašoj opštini da biste saznali kako da bacite Vaš aparat.

Ako u Vašoj kući ima dece...

- Držite decu dalje od mašine kad radi. Ne dajte im da diraju mašinu.
- Zatvorite vrata za veš kad izlazite iz sobe gde se ona nalazi.

2 Instalacija

Uklanjanje pojačanja pakovanja

Nagnite mašinu da biste uklonili pojačanja pakovanja. Uklonite pojačanje pakovanja povlačenjem trake.

Otvaranje transportnih brava

⚠ Transportni bezbednosni šrafovi moraju da se skinu pre stavljanja mašine u pogon, inače će mašina da se ošteti!

1. Otpustite sve šrafove matičnim ključem dok se ne budu okretali slobodno ("C")
2. Skinite transportne bezbednosne šrafove laganim okretanjem.
3. Stavite poklopce (dostavljene u kesici s Uputstvima za upotrebu) u rupe na zadnjoj stranici. ("P")

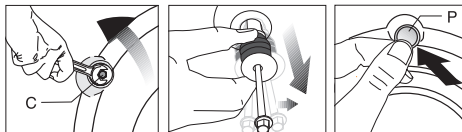

ⓘ Držite transportne bezbednosne šrafove na sigurnom mestu da biste mogli da ih opet koristite kad se mašina bude ponovo prenosila u budućnosti.

ⓘ Nikad ne pomerajte aparat bez montiranih bezbednosnih vijaka!

Prilagođavanje nogu

⚠ Ne koristite nikakve alate za otpuštanje šrafova za zaključavanje. Inače mogu da se oštete.

1. Ručno (rukum) otpustite šrafove za zaključavanje na nogama.
2. Prilagođavajte ih dok mašina ne bude stajala ravno i čvrsto.
3. Važno: Ponovo stegnite sve šrafove za zaključavanje.

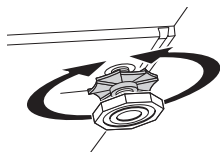

Spajanje na dovod vode.

Važno:

- Pritisak dovoda vode potreban da bi mašina radila mora da bude 1-10 bar (0,1 – 1 MPa).
- Spojite posebna creva dostavljena sa mašinom na ventil dovoda vode na mašini.
- Da biste sprečili isticanje vode do kojeg

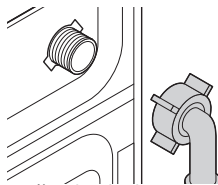

može da dođe na spojevima, na creva su spojene gumeni zaprivač (4 zaptivača za modele s dvostrukim dovodom vode i 2 zaptivača za druge modele). Ti zaptivači trebaju da se koriste na krajevima sastava slavine i mašine. Otvoreni kraj creva s montiranim filterom mora da se spoji na mašinu. Stegnite šrafove creva rukom; nikada nemojte da koristite ključeve da biste stegnuli šrafove.

- Modeli s jednostrukim dovodom vode ne smeju da se spajaju naslavinu s toplom vodom.

Kad vraćate uređaj na mesto posle održavanja ili čišćenja, pazite da ne presavijete, pritisnete ili blokirate crijevo.

Spajanje na odliv

Crevo za puštanje vode može da se stavi na ivicu lavaboa ili kade. Crevo za odliv mora da se čvrsto stegne na odliv da ne izađe iz kućišta.

Važno:

- Kraj creva mora da se spoji direktno na odliv za vodu ili na lavabo.
- Crevo treba da se spoji na visinu od najmanje 40 cm a najviše 100 cm.

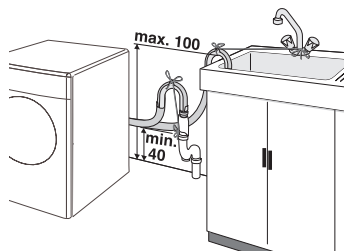

- U slučaju da je crevo dignuto posle stajanja na podu ili blizu poda (manje od 40 cm iznad zemlje), odlivanje vode postaje teže i veš može da izađe mokar.
- Crevo treba da se gurne u odvod više od 15 cm. Ako je predugo možete da ga skratite.
- Maksimalna dužina kombinovanih creva ne sme da bude veće od 3.2 m.

Elektroinstalacija

Spojite mašinu na uzemljenu utičnicu zaštićenu osiguračem odgovarajućeg kapaciteta.

- Spajanje treba da bude prema nacionalnim standardima.
 - Napon i dozvoljena zaštita osiguračem su naznačene u delu "Tehničke specifikacije".
 - Naznačeni napon mora da bude jednak naponu Vaše struje.
 - Ne smete da se priključujete preko produžnih kabela ili razvodnika.
- ⚠ Oštećeni strujni kabl mora da zameniti ovlašćeni električar.
- ⚠ Uređaj ne sme da se uključuje dok se ne popravi! Postoji opasnost od strujnog udara!

Vrata za punjenje

Vrata se zaključavaju tokom rada programa a Simbol za zaključavanje vrata se uključuje. Vrata mogu da se otvore kad se simbol ugasi.

Deterdženti i omekšivači

Fioka za deterdžent

Fioka deterdženta se sastoji od 3 odeljka:

Raspršivač deterdženta može da bude u dvije različite vrste prema modelu Vaše mašine

- (I) za pretpranje
- (II) za glavno pranje
- (III) sifon
- (☼) za oplemenjivač

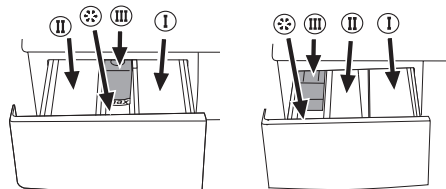

3 Prve pripreme za pranje

Priprema odeće za pranje

Veš s metalnim dodacima kao što su brushalteri, kopče kaiša i metalna dugmad mogu da oštete mašinu. Izvadite metalne delove ili stavite predmete u kesu za pranje, jastučnicu ili slično.

- Sortirajte veš prema vrsti tkanine, boji, tome koliko je prljav i dopuštenoj temperaturi vode. Uvek se držite saveta na etiketama.
- Stavite male predmete kao što su dečije čarape i najlonske čarape u kesu za pranje. To će takođe da spreči gubljenje veša.
- Perite proizvode označene s "pere se u mašini" ili "pere se na ruke" samo na odgovarajućem programu.
- Ne perite beli i obojeni veš zajedno. Novi tamni pamučni veš može da ispusti puno boje. Perite ih posebno.
- Koristite samo one boje/promene boje i sredstva protiv kamenca za pranje u mašini. Uvek se držite uputstava na pakovanju.
- Pantalone i osetljiv veš perite okrenute.

Odgovarajući kapacitet punjenja

i Molimo držite se informacija iz "Tabele za izbor programa". Rezultati pranja će biti lošiji ako je mašina pretovarena.

Deterdžent, oplemenjivači i druga sredstva za pranje

Dodajte deterdžent i oplemenjivač pre pokretanja programa.

Nikada ne otvarajte fioku raspršivača deterdženta dok program pranja radi!

Kad koristite program bez pretpranja, u odeljak za pretpranje ne smete da stavite deterdžent (Odeljak br. I).

Količina deterdženta

Količina deterdženta koja će da se koristi zavisi o količini veša, o tome koliko je ono prljavo, te tvrdoći vode.

- Nemojte da koristite količine koje prelaze količine preporučene na pakovanju da biste izbegli problem s previše pene, lošim ispiranjem, finansijskom uštedom i na kraju, zaštitom okoline.
- Nikada ne prelazite oznaku (> maksimum <); inače će oplemenjivač da propadne a da se nije ni koristio.
- Ne koristite tekući deterdžent ako hoćete da koristite mogućnost odgode vremena.

4 Izbor programa i rad s Vašim aparatom

Komandna table

Slika 1

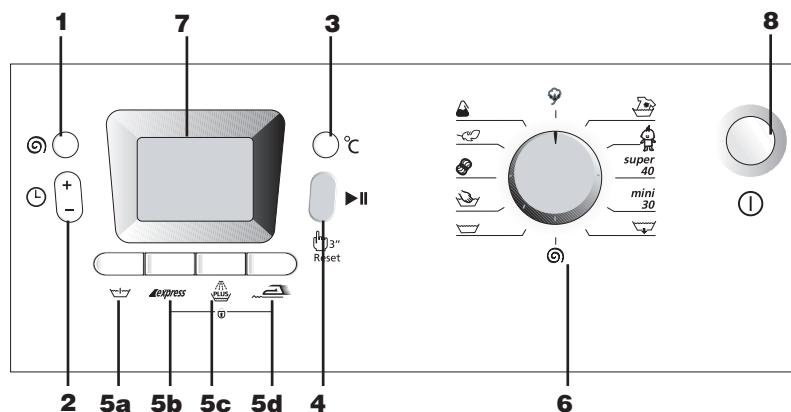

- 1 - Taster za podešavanje brzine centrifuge
- 2 - Taster za odgodu vremena (+/-)
- 3 - Taster za podešavanje temperature
- 4 - Taster za Start/Pauzu/Opoziv
- 5 - Tasteri pomoćne funkcije
 - a- Pretpranje

- b- Brzo pranje
- c- Dodatna ispiranje
- d- Protiv gužvanja
- 6 - Taster za izbor programa
- 7 - Displej
- 8 - Taster za uključivanje/isključivanje

Simboli displeja

- 7.a - Indikator brzine centrifuge
- 7.b - Indikator temperature
- 7.c - Znak za centrifuge
- 7.d - Znak za temperature
- 7.e - Indikator preostalog vremena i odloženog vremena
- 7.f - Znakovi indikatora programa (pretpranje/glavno pranje/ispiranje/ oplemenjivač/centrifuga)
- 7.g - Znak za ekonomski način
- 7.h - Znak za odgodu vremena
- 7.i - Znak za zaključana vrata
- 7.j - Znak za početak
- 7.k - Znak za pasivni način rada
- 7.l - Znakovi za pomoćne funkcije

Slika 2

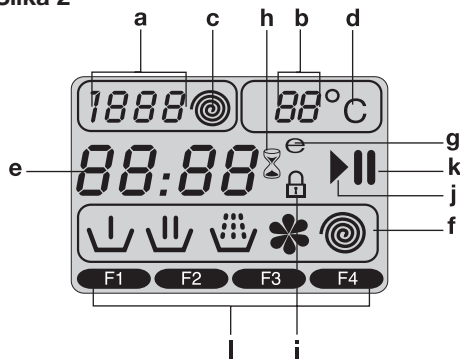

Uključivanje mašine

Uključite mašinu u struju. Otvorite slavinu do kraja. Proverite da li su creva čvrsto spojena. Stavite veš u mašinu. Dodajte deteržent i oplemenjivač. Pritisnite taster "Uključivanje/isključivanje".

Izbor programa

Stavite taster za izbor programa na način rada programa na kojem hoćete da operete Vaš veš.

Pojaviće se preporučena temperatura i brzina centrifuge za izabrani program. Pritisnite taster "Start/Pauza/Opoziv" da biste uključili program.

Glavni programi

Zavisno o vrsti tekstila, dostupni su sledeći glavni programi:

• Pamuk

Ovim programom možete da perete izdržljivu odeću. Vaš veš će da bude opran jakim pokretima pranja tokom dužeg ciklusa pranja.

• Intenzivno

Na ovom programu možete da perete Vašu izdržljivu i jako prljavu odeću. U tom će programu Vaša odeća da se pere duže vrijeme i obaviće se dodatni ciklus ispiranja u poređenju s programom "Pamuk".

• Mini

Ovaj program se koristi za brzo pranje malog broja malo prljave pamučne odeće.

• Ručno pranje

Na ovom program možete da perete Vašu vunenu/osetljivu odeću koja ima etiketu "ne pere se u mašini" za koje se preporučuje ručno pranje. Pere veš jako opreznim pokretima pranja bez oštećenja Vaše odeće.

• Vuna

Na ovom program možete da perete Vaš vuneni veš koji se pere u mašini. Perite izborom odgovarajuće temperature prema etiketi na Vašoj odeći. Preporučuje se upotreba odgovarajućeg deterdženta za vunu.

• Osetljivo

Na ovom programu možete da perete Vašu osetljivu odeću. Ima više osetljivog kretanja u pranju i ne izvršava prelaznu centrifugu u poređenju s programom "Sintetika".

• Sintetika

Ovim programom možete da perete Vašu manje osetljivu odeću. U poređenju s programom "Pamuk" koristi laganije kretanje u pranju i kraći ciklus pranja. Preporučuje se za Vašu sintetičku odeću (kao što su košulje, bluže, odeća od sintetike/mešano s pamukom, itd.). Za zavese i čipku, preporučuje se izbor programa "Sintetika 40" s pretpranjem i funkcijom protiv gužvanja.

Dodatni programi

Za posebne slučajeve, postoje takođe i dodatni programi:

• Briga za bebu

Dodatnu higijenu pruža duži period grejanja i dodatni ciklus ispiranja. Preporučuje se za dečiju odeću i odeću koju nose alergičari.

• Super

Ovaj program pere duži period na 40°C i daje isti rezultat kao program "Pamuk 60°C" i zato štedi energiju. Koristan je za odeću za koju ne možete da koristite program "Pamuk 60°C".

i Razvrstajte veš prema vrsti tkanine,

boji, tome koliko je prljav i dopuštenoj temperaturi vode kad birate program.

Znak za ekonomski način

Pokazuje programe za štednju energije i izbor temperature.

Kako su program "Intenzivni" i "Za bebe" dugi programi s izborom više temperature da bi se osigurala higijena, znak "Ekonomski način" se neće upaliti.

Posebni programi

Za posebne primene, možete da izaberete bilo koji od sledećih programa:

• Ispiranje

Ovaj program se koristi kad hoćete posebno ispiranje ili dodavanje štirke.

• Centrifuga

Ovaj program ima centrifugu s najvišim mogućim brojem o./min. u podešenju.

i Za osetljivo rublje trebate da koristite nižu brzinu centrifuge.

• Pumpa

Ovaj program se koristi za ispuštanje vode iz veša potopljenog u vodu u mašini.

Izbor temperature

Kad god izaberete novi program, temperatura predviđena za taj program se javlja na indikatoru temperature.

Da biste promenili temperaturu, pritisnite taster "Temperatura". Temperatura se smanjuje za po 10°.

Izbor hladnog je prikazan sa znakom "-".

90°C	Normalno prljavo, beli pamuk i lan.
60°C	Normalno prljavo laneni, pamučni ili sintetički veš i malo prljav beli lan
40°C-30°C-hladno	Mešana odeća uključujući sintetiku i vunu kao i osetljiv veš.

Izbor brzine centrifuge

Kad god se izabere novi program, maksimalna brzina centrifuge odabranog programa je prikazana na indikatoru brzine centrifuge.

Da biste smanjili brzinu centrifuge, pritisnite taster "Centrifuga". Brzina centrifuge se postepeno smanjuje. Zatim se prikazuju opcije zadržavanje ispiranja i bez centrifuge.

Zadržavanje ispiranja je prikazano s "L" a bez centrifuge se prikazuje pomoću simbola "L". Ako nećete da izvadite Vašu odeću odmah posle programa, možete da koristite funkciju

zadržavanje ispiranja da biste sprečili gužvanje Vaše odeće kad je bez vode. Pomoću ove funkcije, Vaš veš ostaje u vodi zadnjeg ispiranja. Ako hoćete da uključite centrifugu posle funkcije zadržavanja ispiranja:

- Prilagodite brzinu centrifuge.

- Pritisnite taster "Start/Pauza/Opoziv". Program se nastavlja. Vaš stroj izliva vodu i obavlja centrifugu.

Možete da koristite funkciju bez centrifuge da biste izlili vodu bez centrifuge na kraju programa.

Tablica programa i potrošnje

						Pomoćna funkcija					Temperatura								
Program		Maks. opterećenje (kg)	Trajanje programa (~min)	Potrošnja vode (l)	Potrošnja energije (kWh)	Brzina centrifuge	Prepranje	Brzo pranje	Dodatno ispiranje	Protiv gužvanja	Zadržavanje ispiranja	90	80	70	60	50	40	30	Hladno
Pamuk	90	3.5	152	45	0.98	max.	•	•	•	•	•	•	•	•	•	•	•	•	•
Pamuk	60**	3.5	145	43	0.66	max.	•	•	•	•	•	•	•	•	•	•	•	•	•
Pamuk	40	3.5	133	43	0.53	max.	•	•	•	•	•	•	•	•	•	•	•	•	•
Super	40	3.5	158	45	0.73	max.				•							•		
Intenzivno	60	3.5	198	56	1.01	max.			*	•	•				•	•	•		
Briga za bebu	90	3.5	138	56	1.70	max.			*		•	•	•	•	•	•	•		
Sintetika	60	2	138	43	0.72	800	•	•	•	•	•				•	•	•	•	•
Sintetika	40	2	93	43	0.46	800	•	•	•	•	•				•	•	•	•	•
Osetljivo	40	1.5	75	38	0.33	600			•	•	•							•	•
Vuna	40	1	67	33	0.30	600			•		•							•	•
Ručno pranje	30	1	49	15	0.06	600													•
Mini	30	1.5	30	33	0.22	max.													•

• Bira se

* Automatski se bora, ne može da se opozove.

** Program znaka za energiju (EN 60456)

*** Brzina programa "Mini" u veš mašinama s brzinama centrifuge većim od 1400 okr/min je najviše 1400 okr/min.

Potrošnja vode i struje i trajanje programa se može razlikovati od onih prikazanih u tabeli, zavisno o promenama u pritisku vode, tvrdoći vode i temperaturi, temperaturi okoline, vrsti i količini veša, izboru dodatnih funkcija i promenama u naponu struje.

"Super" program može da se izabere umesto programa "Pamuk 60" tokom zime u područjima gde je temperatura niska i/ili u područjima s niskim naponom.

i Pomoćne funkcije u tablici mogu da se razlikuju prema modelu Vaše mašine.

Pomoćne funkcije

Tasteri za izbor dodatnih funkcija

- i** Odaberite potrebne dodatne funkcije pre pokretanja programa.
- i** Neke kombinacije ne mogu da se izaberu zajedno. (Npr.: Pretpranje) (Slika 1-5a) i Brzo pranje (Slika 1-5b).

Izbor dodatnih funkcija

Ako se izabere pomoćna funkcija koja ne može da se odabere zajedno s prethodno odabranom funkcijom, funkcija koja je prva izdabrana će biti opozvana a zadnja odabrana pomoćna funkcija će da ostane aktivna.

(Npr.: Ako hoćete prvo da odaberete pretpranje i zatim brzo pranje, pretpranje će biti opozvano a brzo pranje će ostati aktivno. Pomoćna funkcija koja nije kompatibilna s programom se ne može odabrati. (pogledajte "Tablica izbora programa")

Pretpranje

Kad izaberete ovu funkciju (5a), displej će pokazivati znak "1". Pretpranje se isplati samo za jako prljavi veš. Bez pretpranja štedite struju, vodu, deterđent i vreme. Pretpranje bez deterđenta se preporučuje za čipku i zavese.

Brzo pranje

Pomoću ove funkcije (5b), skraćuje se vreme pranja. Znak "2" će se upaliti na displeju. Koristite ovu funkciju za manje kolićine ili malo prljavi veš.

Dodatno ispiranje

Ova funkcija (5c) omogućava Vašoj mašini da obavi dodatno ispiranje osim ciklusa ispiranja koje mašina obavlja posle glavnog ciklusa pranja. Zato se smanjuje rizik da će na osetljivu kožu (bebe, kože sklone alergijama, itd.) da dejstvuju ostaci deterđenta. Znak "3" će da se upaliti na displeju.

Protiv gužvanja

Pomoću ove funkcije (5d), smanjiće se kretanje bubnja da bi se sprećilo gužvanje a centrifuga je ogranićena. Osim toga, pranje se provodi na višem nivou vode. Znak "4" će se upaliti na displeju.

- i** Kad god izaberete ovu pomoćnu funkciju, napunite Vašu mašinu s pola maksimalne kolićine veša koja je navedena u tabel programa.

Prikazivanje vremena

Displej pokazuje vreme koje je preostalo da se program završi dok program traje. Trajanje programa može da se razlikuje od vrednosti u tabeli potrošnje zavisno o promenama u pritisku vode, tvrdoći i temperaturi vode, temperaturi okoline, vrsti i kolićini veša, izabranim pomoćnim funkcijama i promenama

napona napajanja.

Odgoda vremena

Pomoću funkcije "Odgoda vremena" možete da odgodite početak programa do 24 sata. Podešenja mogu da se odrede u intervalima od 30 minuta.

1. Pritisnite taster "Odgoda vremena" "+" i "-" da biste podesili traženu odgodu vremena.
2. Pritisnite taster "Start/Pauza/Opoziv". Onda odgoda vremena počne s odbrojavanjem.
- i** Za vreme odgode vremena možete da dodajete ili oduzimate još veša.

Promena vremena odgode

Ako za vreme odbrojavanja hoćete da promenite vrijeme:

1. Pritisnite taster "Start/Pauza/Opoziv".
2. Pritisnite taster "Odgoda vremena" "+" ili "-" da biste podesili traženu vreme odgode.
3. Pritisnite taster "Start/Pauza/Opoziv".

Opoziv odgode vremena

Ako hoćete da opozovete odbrojavanje odgode vremena i odmah uključite program:

1. Pritisnite taster "Start/Pauza/Opoziv".
2. Pritisnite taster "Odgoda vremena" "-" da biste smanjili odgodu vremena. Prikazaće se trajanje programa posle 30 minuta.
3. Pritisnite taster "Start/Pauza/Opoziv" da biste uključili program.

Uključivanje programa

1. Pritisnite taster "Start/Pauza/Opoziv" da biste uključili program.
2. Upaliće se znak za početak (Slika 2-7j) koji oznaćava da je program započeo.
3. Vrata se zaključavaju i upaliće se znak za zaključana vrata (Slika 2-7i).
4. Upaliće se znak odgovarajućeg koraka (pretpranje, glavno pranje, ispiranje, oplemenjivać i centrifuga) s kojim je program započeo (Slika 2-7f).

- i** Ako u mašini ne radi centrifuga, program može da bude na režimu zadržavanja ispiranja ili se aktivisao automatski sistem za korekciju centrifuge zbog prevelike neujednaćene raspodele veša u mašini.

Promena izbora kad je program već počeo

Odabrana brzina centrifuge i temperature programa nestanu. Pojavljuje se prazan ram. Kad se taster "Izbor programa" stavi na odgovarajući položaj, ponovno će se pojaviti podaci o o./min i temperaturi.

5 Održavanje i čišćenje

Prebacivanje mašine na pasivni režim rada

Pritisnite odmah taster "Start/Pauza/Opoziv" da biste prebacili vašu mašinu na pasivni režim rada. Pomoćne funkcije mogu da se opozovu ili izaberu zavisno o tome na kojem je koraku program. Vrata mogu da se otvore ako je nivo vode odgovarajući. Veš može da se dodaje / vaditi otvaranjem vrata.

Zaključavanje vrata

Znak za zaključavanje vrata (Slika 2-7i) se uključuje kad se vrata za punjenje zaključaju. Ovaj znak će da se pali i gasi dok vrata ne budu smela da se otvore. Ne vucite vrata u tom vremenu. Možete da otvorite vrata nakon što simbol nestane.

Brava koju deca ne mogu da otvore

Možete da zaštitite aparat da ga deca ne diraju pomoću brave za decu. U ovom slučaju, u radu programa neće doći do nikakve promene.

Mašina se prebacuje na zaključavanje zbog dece pritiskom na 2. i 4. pomoćnu funkciju na 3 s. Na ekranu će da se pojavi znak "C: on" (Zaključavanje zbog dece uključeno). Isti simbol će se takođe prikazati kad god se pritisne bilo koji taster dok je zaključavanje zbog dece uključeno.

Da biste isključili zaključavanje zbog dece, pritisnite na 2. i 4. pomoćnu funkciju na 3 s. Na ekranu će da se pojavi znak "C:OFF" (Zaključavanje zbog dece isključeno).

Završavanje programa opozivom

Pritisnite taster "Start/Pauza/Opoziv" na 3 sekunde da biste opozvali program. Znak za početak (Slika 2-7j) će da se pali i gasi za vreme opoziva. Posle opoziva, znak odgovarajućeg koraka na kojem je došlo do opoziva će da ostane upaljen i na ekranu će da se pojavi "End".

Kraj programa

Kad program bude gotov, simboli odgovarajućih koraka će da ostanu upaljeni a pomoćna funkcija, centrifuga i podaci o izabranoj temperaturi će da ostanu odabrani. "End" će da se pojavi na displeju.

Fioka deterdženta

Uklonite sav zaostali talog deterdženta u fioci. Da biste to napravili;

1. Pritisnite tačku na sifonu u odeljku za oplemenjivač i vucite prema sebi dok ne izvadite odeljak iz mašine.
- i** Ako u odeljku za oplemenjivač počne

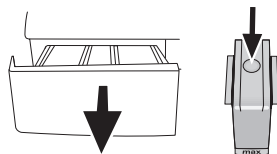

da se nakuplja više mešavine vode i oplemenjivača nego obično, sifon mora da se očistiti.

2. Operite fioku raspršivača i sifon u lavabou s puno mlake vode.
3. Posle čišćenja vratite fioku u njeno kućište. Proverite da li je sifon na svom mestu.

Filteri dovoda vode

Na kraju svakog ventila za dovod vode na zadnjem delu mašine i na kraju svakog creva za dovod vode nalazi se filter. Ti filteri sprečavaju ulaženje stranih tela i prljavštine iz vode u mašinu. Filteri trebaju da se čiste kad se ispriljaju.

- Zatvorite slavine.
- Izvadite matice creva za dovod vode da biste očistili površine filtera na ventilima za dovod vode odgovarajućom četkom.

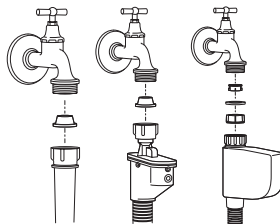

- Ako su filteri jako prljavi, možete da ih izvučete pomoću klešta i da ih očistite.
- Izvadite filtere na ravnim krajevima creva za dovod vode zajedno sa zaptivačima i dobro ih očistite pod tekućom vodom.
- Pažljivo vratite zaptivače i filter na njihova mesta i zavrnite matice creva rukom.

Odlivanje sve preostale vode i čišćenje pumpe filtera

Vaš proizvod je opremljen sistemom filtera koji osigurava ispuštanje čišće vode koja produžava vek trajanja pumpe sprečavanjem

začepljenja popelera pumpe predmetima kao što su dugmad, kovanice i tkanina.

- Ako Vaša mašina ne uspe da izbací vodu, filter pumpe može da bude začepljen. Možda ćete morati da ga čistite svake 2 godine ili kad god bude začepljen. Da biste očistili filter pumpe morate da izbacite vodu.

Osim toga, vodu ćete morati u potpunosti da izbacite u sledećim slučajevima:

- pre transporta mašine (npr. kod preselenja)
- kad postoji opasnost od zamrzavanja

Da biste očistili prljavi filter i isпустили vodu;

1- Isključite mašinu da biste prekinuli dovod el. energije.

⚠ U mašini može da bude voda od 90°C.

Zato filter smete da čistite samo kad se voda unutra ohladi da biste izbegli opasnost od opekotina.

2- Otvorite slavinu filtera. Kapica filtera može da se sastoji od jednog ili dva dela prema modelu Vaše mašine.

Ako se sastoji od dva dela, pritisnite tabulator na kapici filtera prema dole i povucite deo napolje prema vama.

Ako se sastoji od jednog dela, držite s obe strane i otvorite povlačenjem napolje.

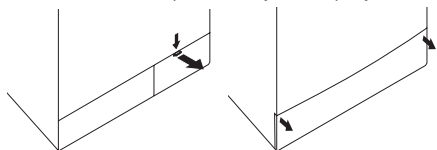

3- S nekim modelima dolazi odlivno crevo za hitne slućajeve. Drugi modeli ne dolaze s njim.

Ako je s Vašim proizvodom dostavljeno crevo za odliv za hitne slućajeve, napravite sledeće kako je pokazano na slici dole:

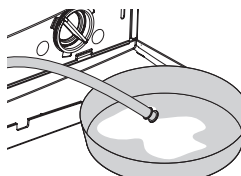

- Povucite crevo izlaza pumpe iz kućišta.
- Stavite veliku kofu na kraj creva. Izbacite vodu u kofu povlačenjem čepa na kraju creva. Ako je kolićina vode koja se izbacuje veća od zapremine kofe, vratite čep, izlijte vodu iz njega, zatim nastavite s postupkom izbacivanja vode.
- Kad završite s odlivanjem vode, vratite čep na kraj creva i vratite ga nazad na mesto.

Ako s Vašim proizvodom nije dostavljeno crevo za hitne slućajeve, napravite sledeće kako je prikazano na slici dole:

- Stavite veliku kofu ispred filtera da biste

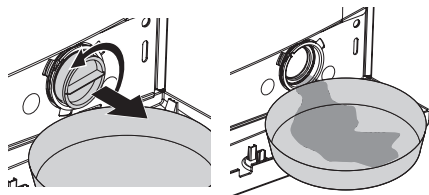

primili vodu koja teče iz filtera.

- Otpustite filter pumpe (u smeru obrnutom od kazaljki na satu) dok voda ne počne da ističe iz njega. Usmerite vodu koja teče u kofu koju ste stavili ispred filtera. Prosutu vodu možete da pokupite krpom.
- Kad ne ostane ništa vode, okrećite filter pumpe dok ne bude potpuno slobodan i izvadite ga.
- Očistite sav talog u filteru, kao i vlakna oko popelera ako ih ima.
- Ako Vaš proizvod ima vodene raspršivaće, pazite da stavite filter u kućište pumpe. Nikada ne gurajte filter dok ga vraćate u kućište. Stavite filter u kućište do kraja; inače iz kapice filtra može da ističe voda.

4- Zatvorite kapicu filtera.

Zatvorite kapicu filtera u dva dela na Vašem proizvodu pritiskom na ploćicu na njoj.

Zatvorite kapicu filtera iz jednog dela na Vašem proizvodu stavljanjem ploćice na njihove položaje i pritiskom na njen gornji deo.

6 Predlozi za otklanjanje problema

Problem	Razlog	Objašnjenje /Predlog
Program ne može da se uključi ili izabere.	Mašina se možda prebacila u režim samozaštite zbog problema infrastrukture (kao što su napon, pritisak vode, itd.).	Resetirajte Vašu mašinu pritiskom na taster "Start/Pauza/Opoziv" na 3 sekunde (vidite Opoziv programa)
Voda izlazi ispod mašine.	Moguće da postoji problem s crevima ili filterom pumpe..	Pazite da zaprivači creva za dovod vode stoje kako treba. Čvrsto stegnite crevo za odlivanje vode na slavinu. Pazite da je filter pumpe zatvoren do kraja.
Mašina je stala ubrzo nakon početka programa.	Mašina može da stane privremeno zbog pada napona.	Nastaviće s radom kad se napon bude vratio na normalni nivo.
Stalno vrši centrifugu. Preostalo vreme se ne računa.	Moguće da u mašini postoji neravnoteža s vešom.	Sistem za automatsku korekciju centrifuge se moguće aktivirao zbog neuravnotežene raspodele veša u bubnju. Veš u bubnju može da bude sakupljeno (sakupljen veš u kesi). Veš se treba ponovo preraspodeliti i ponovno uključiti centrifugu. Centrifuga ne radi kad veš nije raspodeljen ravnomerno u bubnju da bi se sprečilo oštećenje mašine i njene okoline.
Stalno pere. Preostalo vreme se ne računa.	U slučaju zaustavljanja odbrojavanja za vreme uzimanja vode: Tajmer neće odbrojavati dok mašina ne uzme dovoljnu količinu vode.	Mašina će čekati dok u njoj ne bude dovoljne količine vode da bi izbegla slabe rezultate pranja zbog nedostatka vode. Zatim će tajmer za počne s odbrojavanjem.
	U slučaju da se odbrojavanje zaustavi na zagrevanju: Vreme se neće odbrojavati dok se ne dostigne odabrana temperatura za program	
	U slučaju zaustavljenog odbrojavanja na centrifugi: Moguće da u mašini postoji neravnoteža s vešom.	Sistem za automatsku korekciju centrifuge se moguće aktivirao zbog neuravnotežene raspodele veša u bubnju. Veš u bubnju može da bude sakupljen (sakupljen veš u kesi). Veš treba da se ponovo preraspodeli i da se ponovo uključiti centrifuga. Centrifuga ne radi kad veš nije raspodeljen ravnomerno u bubnju da bi se sprečilo oštećenje mašine i njene okoline.

7 Specifikacije

Modeli	WKD 73500	WKD 73500 S	WKD 73580	WKD 73520
Maksimalni kapacitet suvog veša (kg)	3.5	3.5	3.5	3.5
Visina (cm)	84	84	84	84
Širina (cm)	60	60	60	60
Dubina (cm)	35	35	35	35
Neto težina (kg)	57	57	57	57
Napajanje (V/Hz)	230 V / 50hz	230 V / 50hz	230 V / 50hz	230 V / 50hz
Ukupni napon (A)	10	10	10	10
Ukupna snaga (W)	1700	1700	1700	1700
Ciklus ceđenja (maks. cyc/min)	1000	1000	800	1200

Specifikacije na ovom uređaju mogu da se promene bez upozorenja da bi se poboljšao kvalitet proizvoda. Slike u ovom priručniku su shematske i možda ne odgovaraju u potpunosti Vašem proizvodu.

Vrednosti navedene na oznakama na mašini ili u pratećoj dokumentaciji su dobijene u laboratorijumu prema odgovarajućim standardima. Zavisno o uslovima rada i okoline uređaja, vrednosti mogu biti različite.



Ovaj proizvod nosi oznaku selektivnog razvrstavanja za odbačene električne i elektroničke uređaje (WEEE).

To znači da s proizvodom treba da se postupa prema Evropskoj direktivi 2002/96/EC da bi se reciklirao ili rastavio da bi se smanjio njegov uticaj na okolinu. Za ostale informacije, molimo da se javite Vašim lokalnim ili regionalnim vlastima.

Elektronski proizvodi koji nisu uključeni u proces selektivnog razvrstavanja su potencijalno opasni za okolinu i ljudsko zdravlje zbog prisutnosti štetnih materija.

uključivanje isključivanje	Početak Pauza	Kraj 3" 3"	Pamuk	Sintetika	Vuna	Osjetljivo	Babycare	Sport	Košulja	Ručno pranje
Intenzivni	Zadržavanja ispiranja	Brzo pranje	Brzo pranje	Jorgan	Lako glačanje	Dodatno ispiranje	Zadržka	Temperature	Bez zagrevanja	Hladno
Prepranje	Glavno pranje	Ispiranje	Pumpa	Centrifuga	Bez centrifuge	Vrata	Pranje	Kraj	Zaključavanje zbog djece	Oplemenjivat

1 Warnings

General Safety

- Never place your machine on a carpet covered floor. Otherwise, lack of airflow from below of your machine may cause electrical parts to overheat. This may cause problems with your washing machine.
- If the power cable or mains plug is damaged you must call Authorized Service for repair.
- Fit the drain hose into the discharge housing securely to prevent any water leakage and to allow machine to take in and discharge water as required. It is very important that the water intake and drain hoses are not folded, squeezed, or broken when the appliance is pushed into place after it is installed or cleaned.
- Your washing machine is designed to continue operating in the event of a power interruption. Your machine will not resume its program when the power restores. Press the "Start/Pause/Cancel" button for 3 seconds to cancel the program (See, Canceling a Program)
- There may be some water in your machine when you receive it. This is from the quality control process and is normal. It is not harmful to your machine.
- Some problems you may encounter may be caused by the infrastructure. Press "Start/Pause/Cancel" button for 3 seconds to cancel the program set in your machine before calling the authorized service.

First Use

- Carry out your first washing process without loading your machine and with detergent under "Cottons 90°C" program.
- Ensure that the cold and hot water connections are made correctly when installing your machine.
- If the current fuse or circuit breaker is less than 16 Amperes, please have a qualified electrician install a 16 Ampere fuse or circuit breaker.
- While using with or without a transformer, do not neglect to have the grounding installation laid by a qualified electrician. Our company shall not be liable for any damages that may arise when the machine is used on a line without grounding.
- Keep the packaging materials out of reach of children or dispose them by classifying according to waste directives.

Intended use

- This product has been designed for home use.
- The appliance may only be used for washing and rinsing of textiles that are

marked accordingly.

Safety instructions

- This appliance must be connected to an earthed outlet protected by a fuse of suitable capacity.
- The supply and draining hoses must always be securely fastened and remain in an undamaged state.
- Fit the draining hose to a washbasin or bathtub securely before starting up your machine. There may be a risk of being scalded due to high washing temperatures!
- Never open the loading door or remove the filter while there is still water in the drum.
- Unplug the machine when it is not in use.
- Never wash down the appliance with a water hose! There is the risk of electric shock!
- Never touch the plug with wet hands. Do not operate the machine if the power cord or plug is damaged.
- For malfunctions that cannot be solved by information in the operating manual:
- Turn off the machine, unplug it, turn off the water tap and contact an authorized service agent. You may refer to your local agent or solid waste collection center in your municipality to learn how to dispose of your machine.

If there are children in your house...

- Keep children away from the machine when it is operating. Do not let them tamper with the machine.
- Close the loading door when you leave the area where the machine is located.

2 Installation

Removing packaging

reinforcement

Tilt the machine to remove the packaging reinforcement. Remove the packaging reinforcement by pulling the ribbon.

Opening the transportation locks

⚠ Transportation safety bolts must be removed before operating the washing machine! Otherwise, the machine will be damaged!

1. Loosen all the bolts with a spanner until they rotate freely ("C")
2. Remove transportation safety bolts by turning them gently.
3. Fit the covers (supplied in the bag with the Operation Manual) into the holes on the rear panel. ("P")

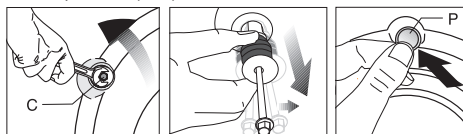

ⓘ Keep the transportation safety bolts in a safe place to reuse when the washing machine needs to be moved again in the future.

ⓘ Never move the appliance without the transportation safety bolts properly fixed in place!

Adjusting the feet

⚠ Do not use any tools to loosen the lock nuts. Otherwise, they can be damaged.

1. Manually (by hand) loosen the lock nuts on the feet.
2. Adjust them until the machine stands level and firmly.
3. Important: Tighten all lock nuts up again.

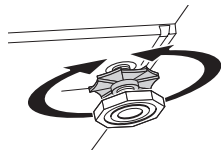

Connecting to the water supply.

Important:

- The water supply pressure required to run the machine must be 1-10 bar (0,1 – 1 MPa).
- Connect the special hoses supplied with the machine to the water intake valves on

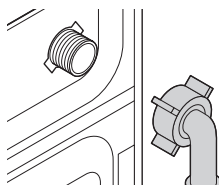

the machine.

- If you are going to use your double water-inlet machine as a single (cold) water-inlet unit, you must install the stopper*, supplied with your machine to the hot water valve.
- If you want to use both water inlets of the product, you can connect the hot water hose after removing the stopper and gasket group from the hot water valve.

* Applies for the products supplied with a blind stopper group.

- Models with a single water inlet should not be connected to the hot water tap.

When returning the appliance to its place after maintenance or cleaning, care should be taken not to fold, squeeze or block the hoses.

Connecting to the drain

The water discharge hose can be attached to the edge of a washbasin or bathtub. The drain hose should be firmly fitted into the drain as to not get out of its housing.

Important:

- The end of the drain hose must be directly connected to the wastewater drain or to the washbasin.
- The hose should be attached to a height of at least 40 cm, and 100 cm at most.
- In case the hose is elevated after laying it on the floor level or close to the ground

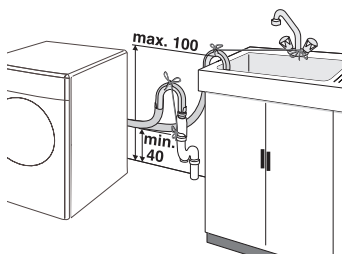

(less than 40 cm above the ground), water discharge becomes more difficult and the laundry may come out wet.

- The hose should be pushed into the drainage for more than 15 cm. If it is too long you may have it shortened.
- The maximum length of the combined hoses must not be longer than 3.2 m.

Electrical connection

Connect the machine to an earthed outlet protected by a fuse of suitable capacity.

Important:

- Connection should comply with national regulations.
 - The voltage and the allowed fuse protection are specified in the section "Technical Specifications".
 - The specified voltage must be equal to your mains voltage.
 - Connection via extension cords or multi-plugs should not be made.
- ⚠ A damaged power cable must be replaced by a qualified electrician.
- ⚠ The appliance must not be operated unless it is repaired! There is the risk of electric shock!

3 Initial preparations for washing

Preparing clothes for washing

Laundry items with metal attachments such as bras, belt buckles and metal buttons will damage the machine. Remove metal attachments or place the items in a clothing bag, pillow case, or something similar.

- Sort the laundry according to type of fabric, color, and degree of soiling and permissible water temperature. Always follow the advice on the garment labels.
- Place small items like infants' socks and nylon stockings, etc. in a laundry bag, pillow case or something similar. This will also save your laundry from getting lost.
- Wash "machine washable" or "hand washable" labeled products only with an appropriate program.
- Do not wash colors and whites together. New, dark colored cottons may release a lot of dye. Wash them separately.
- Use only dyes/color changers and lime removers suitable for machine wash. Always follow the instructions on the packaging.
- Wash trousers and delicate clothes turned inside out.

Correct load capacity

i Please follow the information in the "Program Selection Table". Washing

results will degrade when the machine is overloaded.

Loading door

The door locks during program operation and the Door Locked Symbol (Figure 3-13i) lights up. The door can be opened when the symbol fades out.

Detergents and softeners

Detergent Drawer

The detergent drawer is composed of three compartments:

The detergent dispenser may be in two different types according to the model of your machine.

- (I) for prewash
- (II) for main wash
- (III) siphon
- (☼) for softener

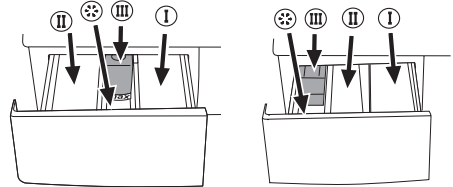

Detergent, softener and other cleaning agents

Add detergent and softener before starting the washing program.

Never open the detergent dispenser drawer while the washing program is running!

When using a program without pre-wash, no detergent should be put into the pre-wash compartment (Compartment no. I).

Detergent quantity

The amount of washing detergent to be used depends on the amount of laundry, the degree of soiling and water hardness.

- Do not use amounts exceeding the quantities recommended on the package to avoid problems of excessive foam, poor rinsing, financial savings and finally, environmental protection.
- Never exceed the (> max <) level marking; otherwise, the softener will be wasted without being used.
- Do not use liquid detergent if you want to wash using the time delay feature.

4 Selecting a Program and Operating Your Machine

Control panel

Figure 1

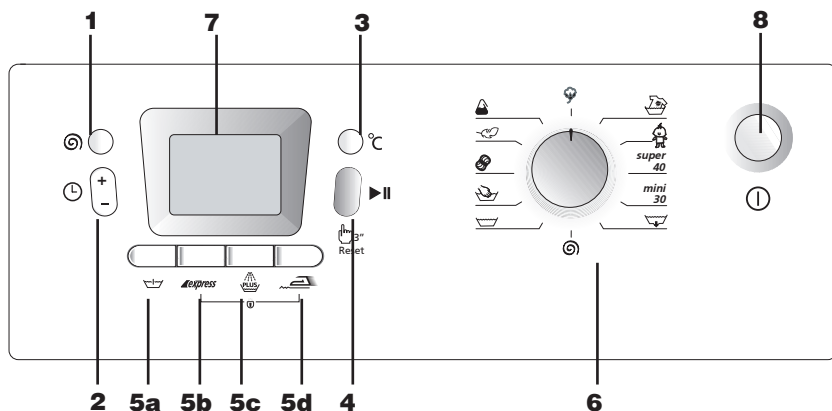

- 1 - Spin Speed Adjustment Button
- 2 - Time Delaying Button (+/-)
- 3 - Temperature Adjustment Button
- 4 - Start/Pause/Cancel Button
- 5 - Auxiliary Function Keys
 - a- Prewash

- b- Quick Wash
- c- Rinse Plus
- d- Anti-creasing
- 6 - Program Selection Knob
- 7 - Display
- 8 - On/Off Button

Display symbols

- 7.a - Spin Speed Indicator
- 7.b - Temperature Indicator
- 7.c - Spin Symbol
- 7.d - Temperature Symbol
- 7.e - Remaining Time and Delaying Time Indicator
- 7.f - Programme Indicator Symbols (pre-wash/main wash/rinse/softener/spin)
- 7.g - Economy Symbol
- 7.h - Time Delaying Symbol
- 7.i - Door Locked Symbol
- 7.j - Start Symbol
- 7.k - Standby Symbol
- 7.l - Auxiliary Function Symbols

Figure 2

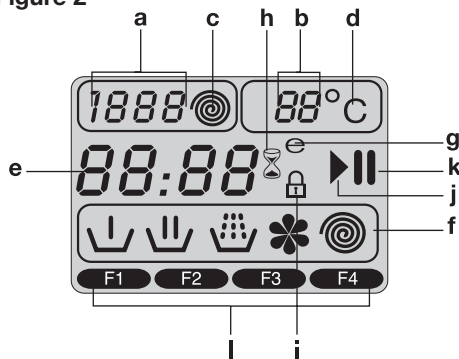

Turning the machine on

Plug in your machine. Turn the tap on completely. Check if the hoses are connected tightly. Place the laundry in the machine. Add detergent and softener. Press the "On/Off" button.

Program selection

Turn the Programme Selection Knob to the program mode that you wish to wash your laundry.

The recommended temperature and spin speed for the selected program appear. Press "Start/Pause/Cancel" button to start the program.

Main programs

Depending on the type of textile, the following main programs are available:

•Cottons

You can wash your durable clothes with this program. Your laundry will be washed with vigorous washing movements during a longer washing cycle.

•Intensive

You can wash your durable and heavily soiled clothes on this program. In this program, your clothes will be washed for a longer time and an extra rinse cycle will be made compared to the "Cottons" program.

•Hand Wash

You can wash your woolen/delicate clothes that bear "not machine- washable" labels for which hand wash is recommended on this program. It washes the laundry with very tender washing movements without damaging your clothes.

• Mini

This program is used to quickly wash a small number of lightly soiled cotton garments.

•Woolens

You can wash your machine-washable woolen garments on this program. Wash by selecting the proper temperature according to the labels of your clothes. It is recommended to use appropriate detergents for woolens.

•Delicates

You can wash your delicate clothes on this program. It has more sensitive washing movements and does not make intermediate spinning compared to "Synthetic" program.

•Synthetics

You can wash your less durable clothes on this program. Lighter washing movements and shorter washing cycle is used compared to "Cottons" program. It is recommended for your synthetic clothes (such as shirts, blouses, synthetic/cotton blended garments, etc.). For curtains and lace, the "Synthetic 40" program with pre-wash and anti-creasing functions selected is recommended.

Additional programs

For special cases, there are also extra programs available:

❏ Additional programs may differ according to the model of your machine.

• Baby

Increased hygiene is provided by a longer heating period and an additional rinse cycle. It is recommended for baby clothes and clothes worn by allergic people.

• Super

This program washes for a longer period

at 40°C and gives the same result as the "Cottons 60°C" program, thus it saves energy. It is suitable for clothes for which you cannot use the "Cottons 60°C" program.

❏ Sort the laundry according to type of fabric, color, degree of soiling and permissible water temperature when choosing a program.

Economy Symbol

Shows energy saving programs and temperature selections.

As "Intensive" and "Baby" programs are long programs with higher temperature selections to ensure hygiene, "Economy" Symbol will not light up.

Special programs

For specific applications, you can select any of the following programs:

• Rinse

This program is used when you want to rinse or starch separately.

• Spin

This program spins with maximum possible rpm in the default setting.

❏ You should use a lower spin speed for delicate laundries.

• Pump

This program is used to discharge the water of the clothes soaked into water in the machine.

Temperature selection

Whenever a new program is selected, the temperature anticipated for that program appears on the temperature indicator.

To change the temperature, press the "Temperature" button. Temperature decreases in 10° increments.

Cold selection is shown with "-" symbol.



90°C	Normally soiled, white cottons and linens.
60°C	Normally soiled, fade proof colored linens, cottons or synthetic clothes and lightly soiled white linens
40°C- 30°C- Cold	Blended clothes including synthetics and woolens as well as delicates.

Spin Speed selection

Whenever a new program is selected, the maximum spin speed of the selected program is displayed on the spin speed indicator.

To decrease the spin speed, press the "Spin" button. Spin speed decreases gradually. Then,

rinse hold and no spin options are shown respectively.

Rinse hold is shown with “” and no spin is shown with “” symbols.

If you do not want to unload your clothes immediately after the program, you may use the rinse hold function in order to prevent your clothes become wrinkled in an anhydrous condition. With this function, your laundry is

kept in the final rinsing water. If you want to spin your laundry after the rinse hold function:

- Adjust the spin speed.
 - Press “Start/Pause/Cancel” button.
- Program resumes. Your machine drains the water and spins your laundry.
- You can use no spin function in order to drain the water without spinning at the end of the program.

Program selection and consumption table

						Auxiliary functions					Temperature							
Programme	Max. Load (kg)	Programme Duration (~min)	Water Consumption (l)	Energy Consumption (kWh)	Spin speed (rpm)	Prewash	Quick Wash	Rinse Plus	Anti-Creasing	Rinse Hold	90	80	70	60	50	40	30	Cold
Cottons	90	3.5	152	45	0.98	max.	•	•	•	•	•	•	•	•	•	•	•	•
Cottons	60**	3.5	145	43	0.66	max.	•	•	•	•	•	•	•	•	•	•	•	•
Cottons	40	3.5	133	43	0.53	max.	•	•	•	•	•	•	•	•	•	•	•	•
Super	40	3.5	158	45	0.73	max.				•						•		
Intensive	60	3.5	198	56	1.01	max.			*	•				•	•	•		
Babycare	90	3.5	138	56	1.70	max.			*	•	•	•	•	•	•	•		
Synthetics	60	2	138	43	0.72	800	•	•	•	•				•	•	•	•	•
Synthetics	40	2	93	43	0.46	800	•	•	•	•				•	•	•	•	•
Delicate	40	1.5	75	38	0.33	600			•	•							•	•
Woolens	40	1	67	33	0.30	600			•	•							•	•
Hand wash	30	1	49	15	0.06	600												•
Mini	30	1.5	30	33	0.22	max.												•

• Selectable

* Automatically selected, not cancelable.

** Energy Label program (EN 60456)

*** Spin speed of “Mini” program in washing machines with spin speeds more than 1400rpm is maximum 1400 rpm.

Water and power consumption and programme duration may differ from the table shown, subject to changes in water pressure, water hardness and temperature, ambient temperature, type and amount of laundry, selection of auxiliary functions, and fluctuations in the supply voltage.

“Super 40” program may be selected instead of “Cotton 60” programme during winter in areas where the input water temperature is low and/or in areas with low supply voltage.

 The auxiliary functions in the table may differ according to the model of your machine.

Auxiliary functions

Auxiliary Function Selection Buttons

- i** Select the required auxiliary functions before starting the program.
- i** Some combinations cannot be selected together. (Ex.: Pre-wash) (Figure 1-5a) and Quick Wash (Figure 1-5b).

Auxiliary function selection

If an auxiliary function that should not be selected together with a previously selected function is chosen, the first selected function will be cancelled and the last auxiliary function selection will remain active.

(Ex.: If you want to select pre-wash first and then quick wash, pre-wash will be cancelled and quick wash will remain active.

Auxiliary function that is not compatible with the program cannot be selected. (see, "Program Selection Table")

Pre-wash

When you select this function (5a), the display will indicate "1" symbol. A pre-wash is only worthwhile for heavily soiled laundry. Without pre-wash you save energy, water, detergent and time. Pre-wash without detergent is recommended for lace and curtains.

Quick wash

With this function (5b), the wash time is shortened. The "2" symbol will light up on the display. Use this function for smaller amounts or slightly soiled laundries.

Rinse plus

This function (5c) allows your machine to perform an extra rinsing in addition to the rinsing cycles performed by your machine after main washing cycle. Thus, the risk for sensitive skins (babies, allergic skins and etc.) to be effected by the minimal detergent remnants on the laundry is reduced. "3" symbol will light up on the display.

Anti-creasing

With this function (5d), drum movement will be lessened to prevent creasing and spinning speed is limited. In addition, washing is carried out at a higher water level. The "4" symbol will light up on the display.

- i** Whenever you select this auxiliary function, load your machine with half of the maximum laundry specified in the program table.

Time display

The display shows the time remaining for the program to complete while a program is running. Program duration may differ from the values in the consumption table subject to the changes in the water pressure, water hardness

and temperature, ambient temperature, type and amount of laundry, auxiliary functions selected, and changes in the supply voltage.

Time delay

With the "Time delay" function you can delay the program start up to 24 hours. Setting can be made in intervals of 30 minutes.

1. Press "Time delaying" buttons "+" and "-" to set your desired time delay.
 2. Press "Start/Pause/Cancel" button. Then the time delay starts to count down.
- i** More laundry may be loaded or taken out during the time delay period.

Changing the delay time

If you want to change the time during the countdown:

1. Press "Start/Pause/Cancel" button.
2. Press "Time delaying" buttons "+" or "-" to set the desired time delay.
3. Press "Start/Pause/Cancel" button.

Canceling the time delay

If you want to cancel the time delay countdown and start the program immediately:

1. Press "Start/Pause/Cancel" button.
2. Press "Time Delaying" "-" button to decrease the time delay. Program duration after 30 minutes shall be displayed.
3. Press "Start/Pause/Cancel" button to start the program.

Starting the Program

1. Press "Start/Pause/Cancel" button to start the program.
2. The start symbol (Figure 2-7j) which indicates that the program has started will light up.
3. The door locks and the door locked symbol (Figure 2-7i) will light up.
4. The Symbol of the relevant step (prewash, main wash, rinse, softener and spin) that the program has started from will light up (Figure 2-7f).

- i** If the machine is not spinning, the program may be in rinse hold mode or the automatic spin correction system has been activated due to an excessive unbalanced distribution of laundry in the machine.

Changing the selections after the program has started

The selected spin speed and program temperature fade out. An empty frame appears.

When the "Program selection" button is

brought to the appropriate position, rpm and temperature data reappear.

Switching the machine to standby mode

Press “Start/Pause/Cancel” button momentarily to switch your machine to the standby mode. Auxiliary functions can be cancelled or selected in accordance with the step the program is at. The door can be opened if the water level is suitable. Laundry may be added / taken out by opening the door.

Door lock

The Door Locked Symbol (Figure 2-7i) lights up when the loading door is locked. This symbol will flash until the door is allowed to open. Do not force the door at this stage. You may open the door after the symbol fades out.

Child-proof lock

You can protect the appliance from being tampered by children by means of the child-proof lock. In this case, no change can be made in the running program.

The machine is switched to child-lock by pressing the 2nd and 4th auxiliary functions for 3 sec. “C:on” (Child lock is activated) label appears on the screen. The same symbol will also be displayed whenever any button is pressed while the machine is child-locked.

To deactivate the child-proof lock, press the 2nd and 4th auxiliary function buttons for 3 sec. “C:OFF” (Child lock is deactivated) label appears on the screen.

Ending the program through canceling

“Start/Pause/Cancel” button is pressed for 3 seconds to cancel the program. Start symbol (Figure 2-7j) will flash during cancellation. After cancellation, the symbol of the corresponding step at which the cancellation was made will remain lit and “End” will appear on the screen.

End of program

When the program is finished, the symbols of the relevant steps will remain lit up and the auxiliary function, spin and temperature data selected at the start-up of the program will remain selected. “End” will appear on the display.

5 Maintenance and cleaning

Detergent Drawer

Remove any powder residue buildup in the drawer. To do this;

1. Press the dotted point on the siphon in the softener compartment and pull towards you until the compartment is removed from the machine.

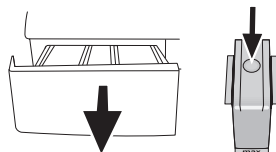

2. Wash the dispenser drawer and the siphon with plenty of lukewarm water in a washbasin.
3. Replace the drawer into its housing after cleaning. Check if the siphon is in its original location.

Inlet water filters

There is a filter at the end of each water intake valve at the back side of the machine and also at the end of each water intake hose where they are connected to the tap. These filters prevent the foreign substances and dirt in the water to enter into the machine. Filters should be cleaned as they get dirty.

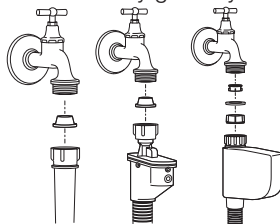

- Close the taps.
- Remove the nuts of the water intake hoses to clean the surfaces of the filters on the water intake valves with an appropriate brush.
- If the filters are very dirty, you can pull them out by means of pliers and clean them.
- Take out the filters on the flat ends of the water intake hoses together with the gaskets and clean thoroughly under streaming water.
- Replace the gaskets and filters carefully to their places and tighten the hose nuts by hand.

Draining any remaining water and cleaning the pump filter

Your product is equipped with a filter system which ensures a cleaner water discharge that extends pump life by preventing solid items such as buttons, coins and fabric fibers from clogging the pump propeller during discharge of the washing water.

- If your machine fails to drain the water, the pump filter may be clogged. You may have to clean it every 2 years or whenever it is plugged. Water must be drained off to clean the pump filter.

In addition, water may have to be drained off completely in the following cases:

- before transporting the machine (e.g. when moving house)
- when there is the danger of frost

In order to clean the dirty filter and discharge the water;

1- Unplug the machine to cut off the supply power.

⚠ There may be water at 90°C in the machine. Therefore, the filter must be cleaned only after the inside water is cooled down to avoid hazard of scalding.

2- Open the filter cap. The filter cap may be

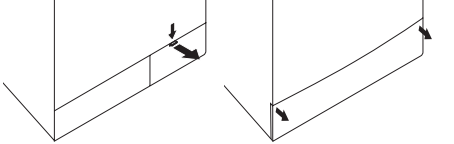

composed of one or two pieces according to the model of your machine.

If it is composed of two pieces, press the tab on the filter cap downwards and pull the piece out towards yourself.

If it is composed of one piece, hold it from both sides and open it by pulling out.

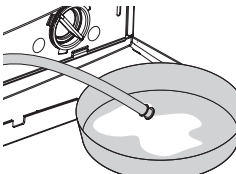

3- An emergency drain hose is supplied with some of our models. Others are not supplied with this item.

If your product is supplied with an emergency drain hose, do the following as shown in the figure below:

- Pull out the pump outlet hose from its housing.
- Place a large container at the end of the hose. Drain the water off into the container by pulling out the plug at the end of the hose. If the amount of water to be drained

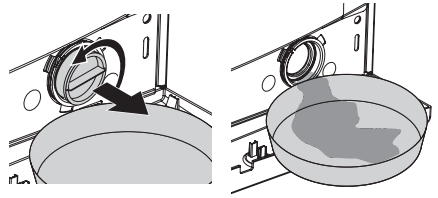

off is greater than the volume of the container, replace the plug, pour the water out, then resume the draining process.

- After draining process is completed, replace the plug into the end of the hose and fit the hose back into its place.

If your product is not supplied with an emergency drain hose, do the following as shown in the figure below:

- Place a large container in front of the filter to receive water flowing from the filter.
- Loosen pump filter (anticlockwise) until water starts to flow out of it. Direct the flowing water into the container you have placed in front of the filter. You can use a piece of cloth to absorb any spilled water.
- When there is no water left, turn the pump filter until it is completely loose and remove it.
- Clean any residues inside the filter as well as fibers, if any, around the propeller region.
- If your product has a water jet feature, be sure to fit the filter into its housing in the pump. Never force the filter while replacing it into its housing. Fit the filter fully into its housing; otherwise, water may leak from the filter cap.

4- Close the filter cap.

Close the two-piece filter cap of your product by pushing the tab on it.

Close the one-piece filter cap of your product by fitting the tabs on the bottom into their positions and pushing the upper part of it.

6 Solution suggestions for problems

Problem	Cause	Explanation / Suggestion
Program cannot be started or selected.	Machine may have switched to self protection mode due to an infrastructure problem (such as line voltage, water pressure, etc.).	Reset your machine by pressing "Start/Pause/Cancel" button for 3 seconds. (see, Canceling a Program)
There is water coming from the bottom of the machine.	There might be problems with hoses or the pump filter.	Be sure the seals of the water inlet hoses are securely fitted. Tightly attach the drain hose to the tap. Make sure that the pump filter is completely closed.
Machine stopped shortly after the program started.	Machine can stop temporarily due to low voltage.	It will resume operating when the voltage is back to the normal level.
It continuously spins. Remaining time does not count down.	There may be an imbalance of laundry in the machine.	The automatic spin correction system might have been activated due to the unbalanced distribution of the laundry in the drum. The laundry in the drum may be clustered (bundled laundry in a bag). Laundry should be rearranged and re-spun. No spinning is performed when the laundry is not evenly distributed in the drum to prevent any damage to the machine and to its environment.
It continuously washes. Remaining time does not count down.	In the case of a paused countdown while taking in water: Timer will not countdown until the machine is filled with the correct amount of water.	The machine will wait until there is a sufficient amount of water to avoid poor washing results due to lack of water. Then the timer will start to count down.
	In the case of a paused countdown at the heating step: Time will not count down until the selected temperature for the program is reached	
	In the case of a paused countdown at the spinning step: There may be an imbalance of laundry in the machine.	The automatic spin correction system might have been activated due to the unbalanced distribution of the laundry in the drum. The laundry in the drum may be clustered (bundled laundry in a bag). Laundry should be rearranged and re-spun. No spinning is performed when the laundry is not evenly distributed in the drum to prevent any damage to the machine and to its environment.

7 Specifications

Models	WKD 73500	WKD 73500 S	WKD 73580	WKD 73520
Maximum dry laundry capacity (kg)	3.5	3.5	3.5	3.5
Height (cm)	84	84	84	84
Width (cm)	60	60	60	60
Depth (cm)	35	35	35	35
Net Weight (kg)	57	57	57	57
Electricity (V/Hz.)	230 V / 50hz	230 V / 50hz	230 V / 50hz	230 V / 50hz
Total Current (A)	10	10	10	10
Total Power (W)	1700	1700	1700	1700
Spinning cycle (rpm max.)	1000	1000	800	1200

Specifications of this appliance may change without notice to improve the quality of the product. Figures in this manual are schematic and may not match your product exactly.

Values stated on the machine labels or in the documentation accompanying it are obtained in laboratory in accordance with the relevant standards. Depending on operational and environmental conditions of the appliance, values may vary.



Obalový materiál spotřebiče je recyklovatelný. Napomozte jej recyklovat a ochraňte životní prostředí jeho předáním do městských center určených pro tento účel.

Váš spotřebič také obsahuje velké množství recyklovatelného materiálu. Je označen touto etiketou, jež znamená, že použité spotřebiče by se neměly směřovat s ostatním odpadem. Recyklace spotřebičů organizovaná vašim výrobcem bude tak provedena v souladu s Evropskou směrnicí 2002/96/EC o Likvidaci elektrického a elektronického vybavení. Kontaktujte městský úřad nebo prodejce kvůli nejbližším bodům recyklace u vašeho bydliště. Děkujeme za váš příspěvek k ochraně životního prostředí.

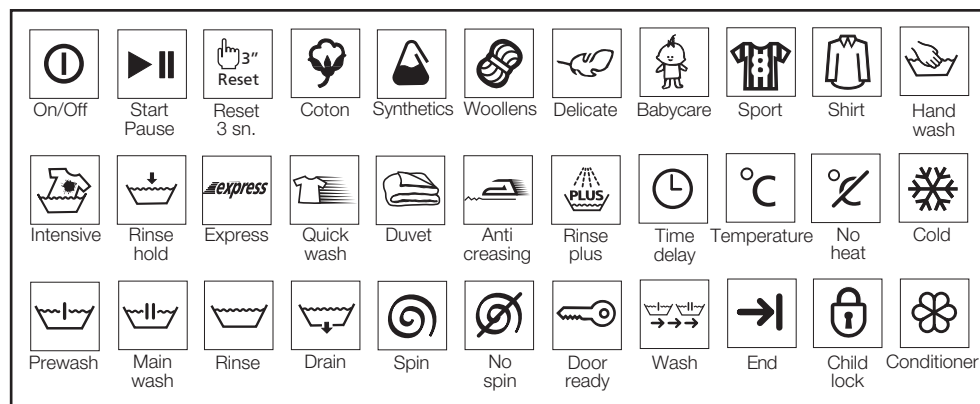

Действует только на территории РФ / Valid for Russian Federation only

ВЕКО

ГАРАНТИЯ 2 ГОДА

Адрес: 105264, Россия, г. Москва, Измайловский б-р, д. 43

Телефон службы сервиса **8-800-200-23-56** (Звонок бесплатный на всей территории России)

<http://www.beko.ru>

Гарантийный талон серия **RUS**

Модель.....

Серийный номер.....

Дата продажи.....

Компания.....

Подпись продавца.....

ПЕЧАТЬ

Дата установки.....

Компания.....

Подпись мастера.....

ПЕЧАТЬ

Покупатель.....

Фамилия, Имя, Отчество

Изделие получено в полной комплектации,
проверялось в присутствии покупателя.

Покупатель с условиями гарантии ознакомлен.....

Подпись Покупателя



Отрывные купоны гарантийного талона являются средством отчетности о выполнении сервисным центром гарантийных работ. Купон изымается из гарантийного талона после удовлетворения Ваших претензий.

ВЕКО ВЕКО ВЕКО

серия RUS

серия RUS

серия RUS

Дата продажи

Дата продажи

Дата продажи

ПЕЧАТЬ
МАГАЗИНА

ПЕЧАТЬ
МАГАЗИНА

ПЕЧАТЬ
МАГАЗИНА

3

2

1

ГАРАНТИЯ
2 ГОДА

ГАРАНТИЯ
2 ГОДА

ГАРАНТИЯ
2 ГОДА

Место для наклейки кода изделия