

Изготовитель ЗАО "АТЛАНТ"  
проспект Победителей, 61, 220035, г. Минск, Республика Беларусь;  
тел./факс: (8-10-375-17) 250-67-91, 250-67-94  
www.atlant.by

## **МАШИНЫ СТИРАЛЬНЫЕ БЫТОВЫЕ АВТОМАТИЧЕСКИЕ**

**СМА-5ФБ 520**

**СМА-5ФБ 840Т**

**СМА-5ФБ 1040Т**

**СМА-5ФБ 1040Т1**

**Уважаемый покупатель!**

**При покупке машины проверьте правильность заполнения гарантийной карты, наличие штампа организации, продавшей ее, и даты продажи на отрывных талонах.**

**Проверьте комплектацию и убедитесь, что стиральная машина не имеет видимых повреждений.**

**Система менеджмента качества разработки и производства изделий ЗАО "АТЛАНТ" соответствует требованиям СТБ ИСО 9001-2001 и зарегистрирована в Реестре Национальной системы сертификации РБ под №ВУ/112 05.0.0.0014.**



020



РБ01

Сертификат соответствия РБ № ВУ/112 03.1.1.АБ 4489 БЕЛЛИС, ул. Красная, 8, г. Минск, 220029

# СОДЕРЖАНИЕ

<b>1 ОБЩИЕ СВЕДЕНИЯ ...</b>	<b>3</b>
<b>2 ТРЕБОВАНИЯ БЕЗОПАСНОСТИ.....</b>	<b>5</b>
<b>3 ОПИСАНИЕ СТИРАЛЬНОЙ МАШИНЫ .....</b>	<b>6</b>
ДОПОЛНИТЕЛЬНЫЕ ФУНКЦИИ МАШИНЫ .....	6
<b>4 ПОДГОТОВКА МАШИНЫ К РАБОТЕ.....</b>	<b>8</b>
ПОДГОТОВКА К УСТАНОВКЕ.....	8
УСТАНОВКА МАШИНЫ .....	8
ПОДКЛЮЧЕНИЕ К ЭЛЕКТРИЧЕСКОЙ СЕТИ.....	9
ПОДКЛЮЧЕНИЕ К ВОДОПРОВОДУ И КАНАЛИЗАЦИИ .....	9
<b>5 ЭКСПЛУАТАЦИЯ СТИРАЛЬНОЙ МАШИНЫ .....</b>	<b>10</b>
ПЕРВАЯ СТИРКА.....	10
ПОДГОТОВКА И ЗАГРУЗКА БЕЛЬЯ.....	10
ПОРЯДОК РАБОТЫ.....	11
<b>6 РЕКОМЕНДАЦИИ И СОВЕТЫ .....</b>	<b>12</b>
ПРИМЕНЕНИЕ СИНТЕТИЧЕСКИХ МОЮЩИХ СРЕДСТВ (СМС) .....	12
ВЫВЕДЕНИЕ НЕКОТОРЫХ ТИПОВ ПЯТЕН .....	13
МЕЖДУНАРОДНЫЕ СИМВОЛЫ ПО УХОДУ ЗА ТЕКСТИЛЬНЫМИ ИЗДЕЛИЯМИ .....	14
<b>7 ПРОГРАММЫ СТИРКИ.....</b>	<b>15</b>
<b>8 УХОД ЗА СТИРАЛЬНОЙ МАШИНОЙ.....</b>	<b>21</b>
ОЧИСТКА СТИРАЛЬНОЙ МАШИНЫ.....	21
ОЧИСТКА ФИЛЬТРА ПОДАЧИ ВОДЫ .....	21
ОЧИСТКА ФИЛЬТРА НАСОСА .....	22
<b>9 ВОЗМОЖНЫЕ НЕИСПРАВНОСТИ И МЕТОДЫ ИХ УСТРАНЕНИЯ .....</b>	<b>23</b>
<b>10 ГАРАНТИЙНЫЕ ОБЯЗАТЕЛЬСТВА И ТЕХНИЧЕСКОЕ ОБСЛУЖИВАНИЕ .....</b>	<b>26</b>
<b>11 УСЛОВИЯ ХРАНЕНИЯ И ТРАНСПОРТИРОВАНИЯ .....</b>	<b>26</b>
<b>12 УТИЛИЗАЦИЯ .....</b>	<b>27</b>
<b>13 ПЕРЕЧЕНЬ ВЫПОЛНЕННЫХ МЕХАНИКОМ РАБОТ ПО ТЕХНИЧЕСКОМУ ОБСЛУЖИВАНИЮ И РЕМОНТУ СТИРАЛЬНОЙ МАШИНЫ .....</b>	<b>27</b>

В руководстве по эксплуатации отражены технические особенности стиральной машины, содержится необходимая информация о ее работе, полезные рекомендации по стирке изделий. Внимательно изучив руководство по эксплуатации до подключения и использования стиральной машины, Вы сможете правильно и безопасно ее эксплуатировать.

Сохраняйте руководство по эксплуатации на протяжении всего срока службы стиральной машины.

## 1

## ОБЩИЕ СВЕДЕНИЯ

- 1.1** Машина стиральная бытовая автоматическая (далее – машина) предназначена для стирки текстильных изделий с применением синтетических моющих средств с низким пенообразованием, а также для полоскания и отжима. Все операции по обработке изделий выполняются автоматически в соответствии с заданной программой.
- 1.2** Машина предназначена для эксплуатации только в бытовых условиях. Использование в производственных целях (в ресторане, кафе, офисе, детском саду, больнице и т.п.) не допускается.
- 1.3** Машина работает от электрической сети переменного тока с номинальным напряжением 220 В при отклонении напряжения  $\pm 10\%$  от номинального значения и частотой 50 Гц.
- 1.4** Машина должна эксплуатироваться в помещениях при температуре окружающей среды плюс  $(25 \pm 10) ^\circ\text{C}$  и относительной влажности не более 75%.
- ВНИМАНИЕ!** Понижение температуры в помещении ниже  $0 ^\circ\text{C}$  может привести к замерзанию остатков воды в машине и к выходу ее из строя.
- 1.5** Модель машины выпускается в нескольких исполнениях. Но-

мер исполнения указан двумя последними цифрами (условно XX) в обозначении модели на табличке и в гарантийной карте. Исполнения отличаются набором комплектующих.

- 1.6** Основные технические характеристики машины указаны в таблице 1.
- 1.7** В комплект поставки входят: комплектующие в соответствии с таблицей 2, руководство по эксплуатации, перечень сервисных организаций по РБ и странам СНГ, гарантийная карта с этикеткой энергоэффективности.
- 1.8** Изготовитель оставляет за собой право совершенствовать конструкцию машины, сохраняя неизменными ее основные технические характеристики.
- 1.9** После транспортировки при температуре окружающей среды ниже  $0 ^\circ\text{C}$  машину следует выдержать перед включением в электрическую сеть в течение 24 ч при комнатной температуре.
- ВНИМАНИЕ!** Изготовитель (продавец) не несет ответственности (в том числе и в гарантийный период) за недостатки товара, возникшие вследствие нарушения правил пользования товаром или его хранения либо действия непреодолимой силы.

**Таблица 1**

ТЕХНИЧЕСКАЯ ХАРАКТЕРИСТИКА		ЗНАЧЕНИЕ			
		СМА-5ФБ 520-XX	СМА-5ФБ 840Т-XX	СМА-5ФБ 1040Т-XX	СМА-5ФБ 1040Т1-XX
Габаритные размеры, мм, не более:					
– высота;		850	850	850	850
– ширина;		595	595	595	595
– глубина		530	530	530	390
Масса, кг, не более		76	70	70	61,7
Номинальная продолжительность стирки*, мин		95	120	120	140
Номинальный расход электроэнергии*, кВт.ч		1,22	1,03	1,03	1,03
Номинальный расход воды*, л		75	49	49	52
Объем барабана, л, не более		42,5	42,5	42,5	40,0
Номинальная потребляемая мощность, Вт		2000	2000	2000	2000
Корректированный уровень звуковой мощности, дБА, не более	при стирке	60	60	60	60
	при отжиге	68	68	68	68
Число оборотов при отжиге, об/мин, max		500	800	1000	1000
Количество основных программ		16	16	16	16
Максимальная загрузка сухого белья, кг:					
– из хлопчатобумажных и льняных тканей;		5,0	5,0	5,0	5,0
– из шелковых и синтетических тканей;		2,5	2,5	2,5	2,5
– из шерстяных тканей		1,0	1,0	1,0	1,0
Давление воды в водопроводной сети, МПа		0,05 – 1,00	0,05 – 1,00	0,05 – 1,00	0,05 – 1,00
Класс энергетической эффективности в соответствии с СТБ 1312-2002 и с Директивой 95/12/ЕС**		C	B	B	B
Класс эффективности стирки в соответствии с Директивой 95/12/ЕС**		C	A	A	A
Класс эффективности отжима в соответствии с Директивой 95/12/ЕС**		F	D	C	C
*Расходные характеристики приведены для программы стирки изделий из белой хлопчатобумажной ткани при температуре 60 °С (программа № 4 для СМА-5ФБ 520 и программа № 2 для СМА-5ФБ 840Т, СМА-5ФБ 1040Т, СМА-5ФБ 1040Т1). Данные получены в лабораторных условиях и определены в соответствии с МЭК 60456.					
**Определяется по шкале от А (самый высокий класс) до G (самый низкий класс).					

**Таблица 2**

КОМПЛЕКТУЮЩИЕ	КОЛИЧЕСТВО, шт.
Шланг наливной	1
Фильтр-шайба	1
Кронштейн	1

**ВНИМАНИЕ!** Стиральная машина относится к группе бытовых приборов, которые должны эксплуатироваться под надзором.

2.1 Меры предосторожности следует соблюдать при перемещении и транспортировании машины, так как она имеет большую массу.

**ВНИМАНИЕ!** Не подвергайте стиральную машину статическим нагрузкам, используя в качестве подставки, тумбы и т.д.

2.2 **ЗАПРЕЩАЕТСЯ** устанавливать машину вне помещения, чтобы не подвергать ее атмосферному воздействию.

2.3 По типу защиты от поражения электрическим током машина относится к классу I и должна подключаться к электрической сети через двухполюсную розетку с заземляющим контактом, допустимый ток которой не менее 10 А.

**ЗАПРЕЩАЕТСЯ** использовать для подключения машины розетку без заземляющего контакта.

2.4 При эксплуатации машины следует соблюдать общие правила электробезопасности при пользовании электрическими приборами.

2.5 Перед подключением машины к электрической сети необходимо визуально проверить отсутствие повреждений шнура питания. При повреждении шнура питания его замену, во избежание опасности, должен производить изготовитель или сервисная служба.

Шнур не должен перегибаться и быть пережатым.

2.6 Для обеспечения электрической и пожарной безопасности **ЗАПРЕЩАЕТСЯ**:

- подключать машину к электрической сети, имеющей неисправную защиту от токовых перегрузок;
- использовать для подключения машины к электрической сети переходники, многоместные (имеющие два и более мест подключения) розетки и удлинительные шнуры;
- вставлять и вынимать вилку из розетки мокрыми руками;
- прикасаться к работающей машине мокрыми руками;
- мыть машину под струей воды;
- отключать машину от электрической сети за шнур;
- самостоятельно производить ремонт и вносить изменения в конструкцию машины и ее водо- и электроснабжение, что может привести к серьезным повреждениям машины и лишит права на гарантийный ремонт. Ремонт должен производиться только механиком сервисной службы.

**ВНИМАНИЕ!** При поломке машины или обнаружении неисправности отключите машину от электрической сети, закройте кран подачи воды и вызовите механика сервисной службы.

2.7 **ЗАПРЕЩАЕТСЯ** пользоваться машиной детям.

2.8 **ЗАПРЕЩАЕТСЯ** использовать в машине средства и пятновыводители, содержащие растворители. Существует опасность взрыва и возможность повреждения машины.

2.9 В процессе стирки не рекомендуется прикасаться к стеклу дверцы машины, так как оно нагревается и может стать причиной ожога.

2.10 По завершении стирки необходимо вынуть вилку из розетки и закрыть кран подачи воды.

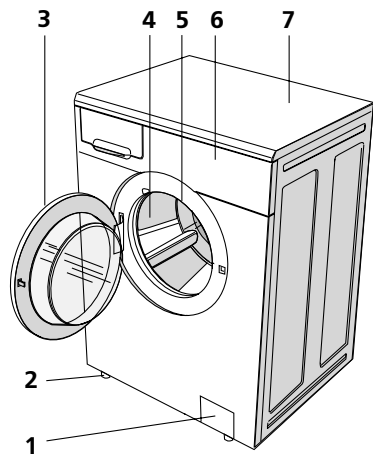

- 1 — дверца фильтра;  
 2 — регулируемые опоры;  
 3 — дверца;  
 4 — барабан;  
 5 — уплотнитель;  
 6 — панель управления;  
 7 — верхняя крышка

Рисунок 1

- 3.1** Стиральная машина — электробытовой прибор, в котором можно стирать любые ткани в выбранном режиме. Основные элементы и детали машины показаны на рисунке 1.
- 3.2** Панель управления машины с обозначением органов управления изображена на рисунке 2.
- 3.3** Программа стирки устанавливается ручкой выбора программы 5 (для модели СМА–5ФБ 520) или 12 (для моделей СМА–5ФБ 840Т, СМА–5ФБ 1040Т и СМА–5ФБ 1040Т1) в соответствии с рисунком 2.
- 3.4** Включение/выключение машины осуществляется ручкой выбора программы 5 (только для модели СМА–5ФБ 520) или кнопкой ВКЛ/ВЫКЛ 10 (для моделей СМА–5ФБ 840Т, СМА–5ФБ 1040Т и СМА–5ФБ 1040Т1).

### 3.5 ДОПОЛНИТЕЛЬНЫЕ ФУНКЦИИ МАШИНЫ

Дополнительные функции машины при необходимости устанавливаются нажатием соответствующих кнопок и поворотом ручек в соответствии с рисунком 2.

**3.5.1 Режим стирки в холодной воде** (только в модели СМА–5ФБ 520). Предусмотрен для стирки моющими средствами, использование которых требует температурного ограничения (при высоких температурах они теряют некоторые свойства). При нажатии кнопки 3 отключается нагревательный элемент и стирка выполняется в холодной воде.



**3.5.2 Режим стирки при половинной загрузке.** Функция используется, если вес загружаемого белья составляет половину номинальной загрузки и устанавливается нажатием кнопки 4. При этом сокращается расход воды и электроэнергии.



**3.5.3 Отключение отжима** (в моделях СМА–5ФБ 840Т, СМА–ФБ 1040Т и СМА–5ФБ 1040Т1). Функция предусмотрена для стирки изделий, которые запрещается отжимать в машине. Функция устанавливается нажатием кнопки 9.



**3.5.4 Включение дополнительного полоскания** (в моделях СМА–5ФБ 840Т, СМА–5ФБ 1040Т и СМА–5ФБ 1040Т1). Функция предусмотрена для стирки вещей, принадлежащих людям с аллергией на моющие средства, или для стирки в очень мягкой воде, в которой моющее средство выполаскивается недостаточно. Дополнительный цикл полоскания задается при нажатии кнопки 8.



**3.5.5 Переключение оборотов отжима** (в модели СМА–5ФБ 840Т). Кнопка 7 используется для переключения скорости отжима с минимальной 500 об/мин на максимальную 800 об/мин и наоборот.



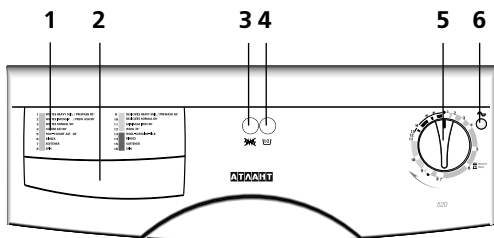

а) модель СМА-5ФБ 520

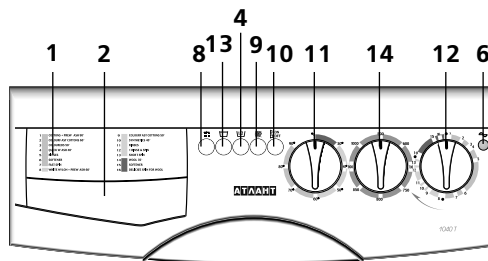

в) модели СМА-5ФБ 1040Т; СМА-5ФБ 1040Т1

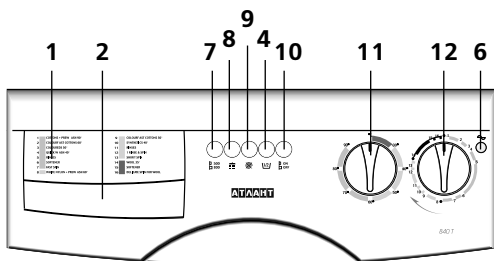

б) модель СМА-5ФБ 840Т

- 1 – таблица программ;
- 2 – лоток для моющих средств;
- 3 – кнопка режима стирки в холодной воде;
- 4 – кнопка режима стирки половинной загрузки;
- 5 – ручка выбора программы и включения/выключения машины;
- 6 – индикатор включенного состояния машины;
- 7 – кнопка переключения оборотов отжима;
- 8 – кнопка включения дополнительного полоскания;
- 9 – кнопка отключения отжима;
- 10 – кнопка включения/выключения машины (ВКЛ/ВЫКЛ);
- 11 – ручка выбора температуры;
- 12 – ручка выбора программы стирки;
- 13 – кнопка остановки машины с водой в баке;
- 14 – ручка регулирования оборотов отжима

Рисунок 2 — Панель управления

**3.5.6 Регулирование оборотов отжима** (в моделях СМА– 5ФБ 1040Т и СМА–5ФБ 1040Т1). Ручка регулирования оборотов отжима 14 предусмотрена для выбора скорости отжима изделий из разных типов тканей. Ручку 14 следует повернуть вправо и установить ее указатель напротив необходимой скорости отжима.

В модели СМА 1040Т1 регулирование оборотов отжима возможно при использовании программ стирки для изделий из

хлопка и льна. При выполнении программ стирки для изделий из смешанных, синтетических и шерстяных тканей, независимо от положения ручки регулирования оборотов отжима, конечный отжим будет происходить на рекомендуемой для программы скорости (500 об/мин).

**ВНИМАНИЕ! Скорость промежуточных отжимов не регулируется и зависит от выбранной программы.**

**3.5.7 Выбор температуры** (в моделях СМА–5ФБ 840Т,

СМА-5ФБ 1040Т и СМА-5ФБ 1040Т1). Функция предусмотрена для стирки моющими средствами, использование которых требует температурного ограничения (при высоких температурах они теряют некоторые свойства). Для правильного выбора температуры стирки следует обращаться к таблице программ и рекомендациям производителей моющих средств. При помощи ручки 11 можно установить требуемую температуру стирки в пределах, предусмотренных программой. Для этого следует повернуть ручку вправо и установить ее указатель напротив необходимой температуры.

**ВНИМАНИЕ!** В положении ручки выбора температур на делении "0" стирка производится при температуре воды 30 °С. Если температура установлена выше предусмотренной для программы, стирка будет выполнена при максимальной температуре, указанной в программе.

## 4 ПОДГОТОВКА МАШИНЫ К РАБОТЕ

### 4.1 ПОДГОТОВКА К УСТАНОВКЕ

**4.1.1** Освободить машину от упаковки: разрезать упаковочную пленку и снять пенополистирольные амортизаторы.

**ВНИМАНИЕ!** Чтобы не повредить стиральную машину, не



Рисунок 3



Рисунок 4

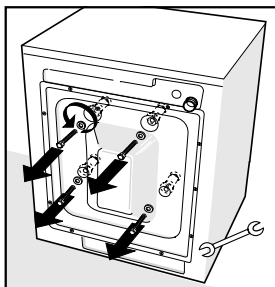

Рисунок 5

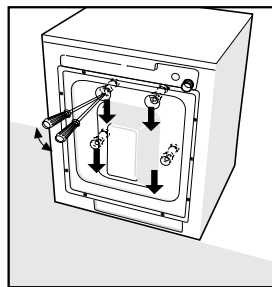

Рисунок 6

**3.5.8 Остановка машины с водой в баке** (в моделях СМА-5ФБ 1040Т и СМА-5ФБ 1040Т1). Чтобы вещи или белье не мялись после стирки, когда нет возможности достать их своевременно из машины, необходимо нажать кнопку 13. Стиральная машина автоматически останавливается после завершения последнего полоскания (перед сливом воды). Функция применима только с программами стирки для шерстяных изделий и изделий из смешанных и синтетических тканей.

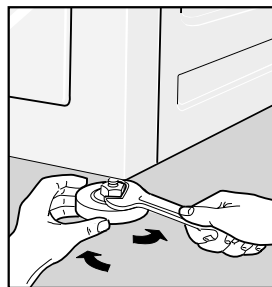
**ВНИМАНИЕ!** Изменение и выбор программы и указанных выше функций должны выполняться только на отключенной стиральной машине, т.е. кнопка ВКЛ/ВЫКЛ (для моделей СМА-5ФБ 840Т, СМА-5ФБ 1040Т и СМА-5ФБ 1040Т1) или ручка выбора программы (для модели СМА-5ФБ 520) должна находиться в положении ВЫКЛ, а индикатор включенного состояния не должен гореть.

перемещайте ее, взявшись за лоток для моющих средств, дверцу или уплотнитель.

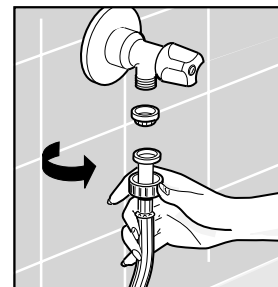
**4.1.2** Барабан машины для транспортировки зафиксирован блокировочными винтами с распорками. Необходимо с помощью



гаечного ключа открутить четыре винта и вынуть распорки в соответствии с рисунком 3. Если распорки остались внутри машины и их не удалось вынуть с помощью отвертки, следует снять заднюю панель и достать распорки в соответствии с рисунком 4. Панель установить на место. Если в комплект поставки входят пластмассовые заглушки, закрыть ими отверстия. Винты и распорки сохранить для возможной транспортировки машины в будущем.

#### 4.2 УСТАНОВКА МАШИНЫ

**4.2.1** Машина должна устанавливаться на прочную, ровную и сухую поверхность.

Мягкое покрытие пола (ковер, покрытие на пенополиуретановой основе и др.) не подходит для установки, так как способствует вибрации и ухудшению вентиляции машины.

На деревянный пол стиральную машину следует устанавливать на деревянную плиту толщиной не менее 15 мм, которая прочно крепится к полу.

Установку стиральной машины рекомендуется производить в углу помещения, где пол наиболее устойчив.

**4.2.2** Машину выставить по уровню строго горизонтально, выворачивая или вворачивая регулируемые опоры: гаечным ключом ослабить контргайки на опорах, отрегулировать высоту

опор, зажать контргайки в соответствии с рисунком 5. Неправильная установка по уровню и недостаточная затяжка контргайек впоследствии может привести к повреждению машины.

#### 4.3 ПОДКЛЮЧЕНИЕ К ЭЛЕКТРИЧЕСКОЙ СЕТИ

**4.3.1** Если параметры электрической сети не соответствуют требованиям пунктов 1.3, 2.3, то в целях обеспечения нормальной и безопасной работы стиральной машины подключение к электрической сети должен выполнить только квалифицированный специалист, который при необходимости выполнит доработку или замену электрической розетки с подведением контура заземления.

#### 4.4 ПОДКЛЮЧЕНИЕ К ВОДОПРОВОДУ И КАНАЛИЗАЦИИ

**4.4.1** Машина подключается только к холодной водопроводной сети, давление в которой должно быть в пределах от 0,05 до 1,00 МПа.

**4.4.2** К водопроводной сети машина подключается через кран подачи воды с резьбовым патрубком 3/4 дюйма.

**4.4.3** Перед подключением машины к водопроводу следует открыть кран и дать стечь воде, чтобы смыть из труб загрязнения в виде песка и ржавчины.

**4.4.4** Наливной шланг присоединить к резьбовому патрубку крана подачи воды, положив между краном и шлангом фильтр-



Рисунок 7



Рисунок 8

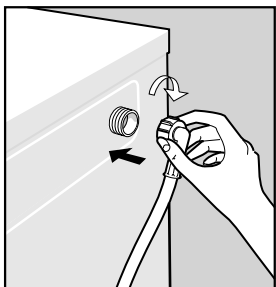

Рисунок 9

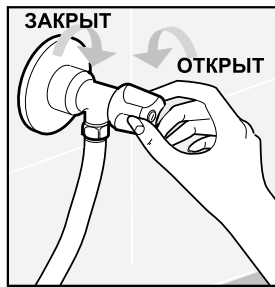

Рисунок 10

шайбу, в соответствии с рисунком 6 и к машине в соответствии с рисунком 7, туго затянув гайки рукой.

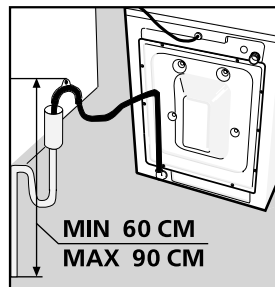
**4.4.5** Во время стирки кран подачи воды должен быть полностью открыт в соответствии с рисунком 8.

**4.4.6** Сливной шланг в соответствии с рисунком 9 должен находиться на высоте не менее 60 см и не более 90 см от уровня пола. При несоблюдении данного требования машина работать не будет.

**4.4.7** Для слива воды непосредственно в канализацию сливной шланг машины устанавливается в канализационную трубу с внутренним диаметром не менее 40 мм выше колена стока (сифона), чтобы не произошло обратное засасывание сточной воды в машину.

## 5

## ЭКСПЛУАТАЦИЯ СТИРАЛЬНОЙ МАШИНЫ

### 5.1 ПЕРВАЯ СТИРКА

**5.1.1** Каждая стиральная машина проходит испытания на заводе-изготовителе, поэтому в машине может быть небольшое количество воды. Для очистки машины изнутри и удаления воды, оставшейся после испытаний, необходимо провести первую стирку без загрузки белья.

**5.1.2** Для первой стирки ручкой выбора программы установить программу номер 1 и загрузить половину нормы моющего средства в отделение 2 лотка в соответствии с рисунком 11.

Не рекомендуется использовать средства для стирки шерстяных изделий, так как образуется большое количество пены.

Первую стирку выполнить в соответствии с 5.3.1, 5.3.5-5.3.7.

### 5.2 ПОДГОТОВКА И ЗАГРУЗКА БЕЛЬЯ

**5.2.1** Перед началом стирки необходимо:

- рассортировать белье и одежду, отделив цветные изделия от белых;
- распределить изделия по типам тканей, проверив символы на

сливном шланге подключается непосредственно к сифону, если в сифоне есть патрубок для его подключения.

**4.4.8** При сливе воды в мойку или ванну шланг в соответствии с рисунком 10 необходимо закрепить в месте перегиба специальным кронштейном, входящим в комплект поставки машины. Шланг не должен быть погружен в воду.

**ВНИМАНИЕ! Наливной и сливной шланги после подключения к водопроводу и канализации не должны быть перегнуты или сдавлены.**

**4.4.9** После подключения машины к водопроводу и канализации следует проверить герметичность соединений наливного шланга — соединения должны быть сухими.

этикетках (см. 6.3 “Международные символы по уходу за текстильными изделиями”);

- проверить, чтобы карманы одежды были пусты, разорванные части зашиты, молнии, пояса, пряжки и крючки были застегнуты, трудноудаляемые пятна были предварительно выведены (см. 6.2 “Выведение некоторых типов пятен”);
- вытряхнуть песок из одежды (карманов, отворотов);
- вывернуть наизнанку изделия с аппликациями.

**5.2.2** Мелкие вещи (носочки, носовые платки и т.п.), а также деликатные изделия (тонкие колготки, носочки и т.п.) необходимо укладывать перед стиркой в специальную сетку или наволочку.

**5.2.3** Бюстгалтеры с косточками, которые можно стирать в машине, необходимо стирать в наволочке. Косточки могут попасть через отверстия барабана внутрь машины, что может привести к выходу ее из строя.

**5.2.4** Проверить, нет ли в барабане посторонних предметов, не находятся ли там домашние животные.

**5.2.5** Загрузить белье в барабан. Для получения лучших результатов стирки и отжима рекомендуется крупные и мелкие изделия стирать вместе.

**ВНИМАНИЕ! Не загружайте в барабан машины белье в сложенном виде.**

**ЗАПРЕЩАЕТСЯ** загружать машину только изделиями из тканей, впитывающих большое количество воды (махровые полотенца и халаты, коврики и т.п.), чтобы не допустить ее перегрузки.

Закрывать дверцу машины до ощутимого щелчка замка. Белье не должно быть зажато между дверцей и уплотнителем.

### **5.3 ПОРЯДОК РАБОТЫ**

**5.3.1** Проверить правильность установки наливного и сливного шлангов (см. 4.4 “Подключение к водопроводу и канализации”).

Если машина долго не использовалась, следует слить застоявшуюся воду из наливного шланга, открутив гайку и отсоединив шланг от крана подачи воды. Наливной шланг присоединить в соответствии с 4.4.4.

Открыть кран подачи воды.

**5.3.2** В соответствующие отделения лотка для моющих средств загрузить моющее средство, предназначенное для автоматических стиральных машин, и залить кондиционер (см. 6.1 “Применение синтетических моющих средств (СМС)”). Закрывать лоток.

**5.3.3** Установить ручку выбора программы и ручку выбора температуры (при необходимости) на деления, соответствующие выбранной программе и температуре.

**ВНИМАНИЕ! Ручку выбора программы вращайте только по часовой стрелке. Если Вы случайно прокрутили ручку за деление выбранной программы стирки, продолжайте вращать ручку по часовой стрелке до нужного положения.**

**5.3.4** Для установки дополнительных функций нажать соответствующие кнопки.

**5.3.5** Вставить вилку в розетку.

**5.3.6** Для включения машины потянуть ручку выбора программы на себя (только для модели СМА-5ФБ 520) или нажать кнопку ВКЛ/ВЫКЛ. Загорится индикатор включенного состояния машины, и она через 7 секунд после включения начнет работать по заданной программе стирки.

**ВНИМАНИЕ! Не пользуйтесь водопроводом, когда при выполнении программы стирки в машину заливается вода. Из-за колебания давления в водопроводе количество заливаемой воды может быть излишним или недостаточным.**

По завершении программы стирки ручка выбора программы останавливается на одной из отметок.

**5.3.7** После окончания стирки выключить машину, нажав ручку выбора программы (для модели СМА—5ФБ 520) или кнопку ВКЛ/ВЫКЛ, вынуть вилку из розетки и закрыть кран подачи воды.

Если установлена дополнительная функция “Остановка машины с водой в баке”, перед открытием дверцы и выгрузкой белья необходимо отключить ее, нажав кнопку 13 в соответствии с рисунком 2, для дальнейшего слива воды или отжима.

**ВНИМАНИЕ! По окончании стирки необходимо подождать около 3 минут, чтобы открыть дверцу машины, так как она оснащена блокировочным устройством, которое предотвращает ее случайное открывание во время работы.**

**5.3.8** Открыть дверцу и достать белье.

Слегка выдвинуть лоток для моющих средств и оставить дверцу приоткрытой, пока внутренние части машины не станут сухими. Во избежание появления запаха в машине дверца должна оставаться приоткрытой до следующей стирки.

**6.1 ПРИМЕНЕНИЕ СИНТЕТИЧЕСКИХ МОЮЩИХ СРЕДСТВ (СМС)**

**6.1.1** В стиральной машине предусмотрен лоток для моющих средств, имеющий три отделения в соответствии с рисунком 11:

- 1 – отделение для предварительной стирки (замачивания) белья;
- 2 – отделение для основной стирки;
- 3 (☼) – отделение для кондиционирующих добавок (смягчающих, крахмалящих, ароматизирующих) и отбеливателя.

**6.1.2** Для стирки следует использовать моющие средства, отбеливатели и кондиционирующие добавки, предназначенные для автоматических стиральных машин.

**6.1.3** Дозировку СМС с учетом веса изделий, степени их загрязнения и жесткости воды производить согласно рекомендациям их производителя.

При использовании функции “Режим стирки при половинной загрузке бака” количество СМС должно быть меньше, рекомендованного для максимальной загрузки, на 1/3 – для половинной загрузки белья, на 1/2 – для загрузки белья, массой меньше половинной загрузки.

**ВНИМАНИЕ!** Передозировка моющего средства, а также использование моющих средств для ручной стирки может привести к образованию обильной пены, которая ухудшает качество стирки и может привести к выходу машины из строя.



Рисунок 11



Рисунок 12

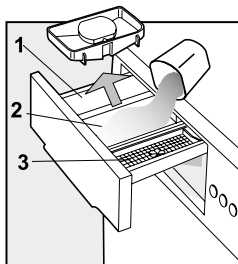

Рисунок 13

**6.1.4** При загрузке моющего средства необходимо следить, чтобы оно не попадало в отделение 3 в соответствии с рисунком 12, так как в процессе полоскания будет образовываться пена и на вещах могут появиться белые пятна.

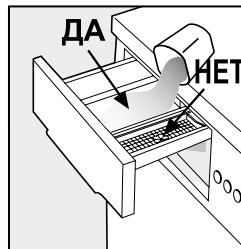
Перелив кондиционирующих добавок в отделении 3 (выше уровня MAX), а также попадание их в соседнее отделение приводит к ухудшению качества стирки.

**6.1.5** В случае применения жидкого моющего средства необходимо установить специальную емкость в отделение 2 в соответствии с рисунком 13 и налить моющее средство до отметки MAX.

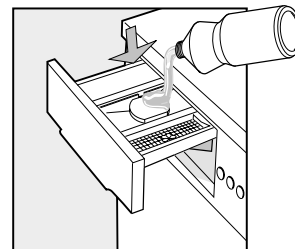
Если для стирки используется порошок, емкость необходимо достать из лотка в соответствии с рисунком 14.

**6.1.6** Для улучшения качества стирки и защиты машины от известковых отложений при стирке в воде со степенью жесткости II или III рекомендуется использовать наряду с моющим средством смягчитель воды. Его следует добавлять к моющему средству в отделение 2 в соответствии с рисунком 11 согласно рекомендациям производителя.

Степень жесткости воды определяется по таблице 3. Информацию о жесткости воды можно получить на местном предприятии водоснабжения.

**6.1.7** Перед началом стирки необходимо закрыть лоток для моющих средств в соответствии с рисунком 15.

**ЗАПРЕЩАЕТСЯ** во время работы машины вынимать лоток для моющих средств, чтобы не происходило вытекание воды из машины и ее разбрызгивание.

## 6.2 ВЫВЕДЕНИЕ НЕКОТОРЫХ ТИПОВ ПЯТЕН

**6.2.1** Некоторые пятна невозможно удалить с изделий при обычной стирке в машине. Поэтому перед стиркой в машине их выводят вручную. Делают это сначала на малозаметном участке изделия, начиная обработку с края пятна и постепенно приближаясь к его центру для предупреждения образования разводов. Ниже приводятся способы выведения различных пятен.

**6.2.2** Воск соскребают закругленным предметом, чтобы не повредить ткань. Затем ткань кладут между листами промокающей бумаги и гладят пятно горячим утюгом.

**6.2.3** Пятна от шариковых ручек и фломастеров очищают мягкой тряпкой, смоченной в этиловом спирте. Необходимо следить, чтобы пятно не расплзлось.

**6.2.4** Пятна плесени выводят в цикле стирки с добавлением отбеливателя в отделение 3 лотка для моющих средств в соответствии с рисунком 11, если ткань хорошо выдерживает воздействие отбеливателя. В остальных случаях загрязненный участок смачивают 10% раствором перекиси водорода и оставляют на 15 минут.

**6.2.5** Легкие ожоги ткани утюгом удаляют так же, как и пятна плесени.

**6.2.6** Ржавчина удаляется специальными средствами для выведения ржавчины. Следует придерживаться рекомендаций изготовителя.

**6.2.7** Для удаления жевательной резинки ткань протереть льдом, потереть с усилием и обработать хлопчатобумажной тканью, смоченной уксусом.

**6.2.8** Краска удаляется после полного высыхания. Загрязненный участок протирают растворителем, указанным на упаковке краски (например, водой, скипидаром, трихлорэтиленом), намыливают и промывают.

**6.2.9** Пятна от губной помады на хлопке или шерсти протирают тканью, смоченной эфиром, на шелке — трихлорэтиленом.

**6.2.10** Чтобы удалить лак для ногтей, необходимо положить промокательную бумагу на испачканную ткань и намочить пятно с обратной стороны ткани ацетоном. Часто меня бумагу, ткань смачивают ацетоном до полного исчезновения пятна.

**6.2.11** На пятна растительного масла или смолы наносят сливочное масло на некоторое время и смывают скипидаром.

**6.2.12** Пятна от травы необходимо намылить, используя разведенный отбеливатель. С шерстяных тканей они хорошо выводятся 90% раствором спирта.

**6.2.13** Ткань с пятнами крови следует замочить в холодной воде с добавлением соли, затем постирать хозяйственным мылом.

Таблица 3

Степень жесткости	Характеристика воды	Жесткость воды в °dH	Жесткость воды в миллимолях на литр
I	Мягкая	От 0 до 7	От 0 до 1,3
II	Средней жесткости	От 7 до 14	От 1,3 до 2,5
III	Жесткая	От 14 до 21	От 2,5 до 3,8



Рисунок 14



Рисунок 15

## 6.3 МЕЖДУНАРОДНЫЕ СИМВОЛЫ ПО УХОДУ ЗА ТЕКСТИЛЬНЫМИ ИЗДЕЛИЯМИ

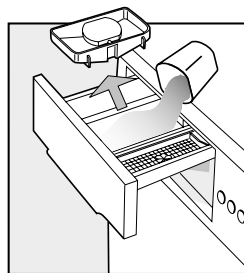
**6.3.1** На ярлыке изделий изготовитель наносит символы по уходу.

Значение символов приведены в таблице 4.

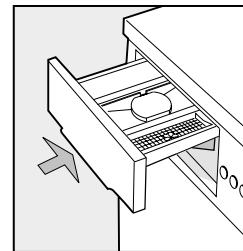
**6.3.2** При выборе программы и температуры стирки рекомендуется ознакомиться с символами по уходу за изделиями, чтобы в процессе стирки вещи не сели и не полиняли.











Таблица 4

Стирка		Отбеливание		Глажение		Сухая чистка		Сушка	
Обычная стирка		Разрешено отбеливать хлоросодержащим веществом		Глажение при максимальной температуре 200 °C		Сухая чистка любыми растворителями		При сушке раскладывать на ровной поверхности	
Деликатная стирка		Не отбеливать хлоросодержащим веществом		Глажение при максимальной температуре 150 °C		Сухая чистка в тетрахлорэтилене, монофтортрихлорпентане		Сушить только путем подвешивания	
Стирать при максимальной температуре 95 °C	 			Глажение при максимальной температуре 110 °C		Сухая чистка в трифтортрихлорэтане, уайт-спирите		Сушить на плечиках	
Стирать при максимальной температуре до 60 °C	 			Глажение запрещено		Сухая чистка запрещена. Удаление пятен растворителями запрещено		Сушить в сушильной машине при нормальной температуре	
Стирать при максимальной температуре до 40 °C	 							Сушить в сушильной машине при пониженной температуре	
Стирать при максимальной температуре до 30 °C	 							Не сушить в сушильной машине	
Ручная стирка									
Стирка запрещена									

**ВНИМАНИЕ!** Для экономии моющего средства, электрической энергии и во избежание загрязнения окружающей

среды при выборе программы стирки учитывайте вид ткани и степень загрязнения изделия в соответствии с таблицами 5, 6, 7.

Таблица 5 – Программы стирки для модели СМА-5ФБ 520

Номер программы	Символ стирки на ярлыке изделия	Вид ткани и степень загрязнения изделия	Загрузка, кг	Описание программы	Использование отделений лотка			Использование дополнительных функций	
					1	2	3		
1		Изделия из прочных хлопчатобумажных и льняных тканей с трудноудаляемым загрязнением органического происхождения	До 5	Предварительная стирка, основная стирка, полоскание, смягчение, промежуточный и конечный отжим	1	2	 3	+	+
2		Изделия из прочных хлопчатобумажных и льняных тканей сильного загрязнения	До 5	Предварительная стирка, основная стирка, полоскание, смягчение, промежуточный и конечный отжим	1	2	 3	+	+
3		Изделия из прочных хлопчатобумажных и льняных тканей умеренного загрязнения	До 5	Стирка, полоскание, смягчение, промежуточный и конечный отжим	-	2	 3	+	+
4		Прочноокрашенные изделия из хлопчатобумажных и льняных тканей умеренного загрязнения	До 5	Стирка, полоскание, смягчение, промежуточный и конечный отжим	-	2	 3	+	+
5		Изделия с нестойкой окраской из тонких хлопчатобумажных и льняных тканей умеренного загрязнения	До 5	Стирка, полоскание, смягчение, промежуточный и конечный отжим	-	2	 3	+	+
6	-	Изделия из хлопчатобумажных и льняных тканей	До 5	Полоскание, смягчение, промежуточный и конечный отжим	-	-	 3	+	-
7	-	Изделия из хлопчатобумажных и льняных тканей	До 5	Полоскание, смягчение, накрахмаливание, дезодорация или подсинивание, промежуточный и конечный отжим	-	-	 3	+	-
8	-	Изделия из хлопчатобумажных и льняных тканей	До 5	Быстрый отжим	-	-	-	-	-

## Продолжение таблицы 5

Номер программы	Символ стирки на ярлыке изделия	Вид ткани и степень загрязнения изделия	Загрузка, кг	Описание программы	Использование отделений лотка			Использование дополнительных функций	
					1	2			
9		Изделия из смешанных, синтетических тканей сильного загрязнения	До 2,5	Предварительная стирка, основная стирка, полоскание, смягчение, промежуточный и конечный отжим	1	2	 3	+	+
10		Изделия из смешанных, синтетических тканей умеренного загрязнения	До 2,5	Стирка, полоскание, смягчение, промежуточный и конечный отжим	-	2	 3	+	+
11		Изделия из смешанных, синтетических тканей, не подлежащие глажению	До 2,5	Стирка, полоскание, смягчение, промежуточный и конечный отжим	-	2	 3	+	+
12		Шерстяные изделия, которые можно стирать в машинах	До 1	Стирка при высоком уровне воды, полоскание, смягчение, промежуточный и конечный отжим	-	2	 3	+	+
13	-	Шерстяные и деликатные изделия с нестойкой окраской	До 1	Стирка при высоком уровне воды, полоскание, смягчение, промежуточный и конечный отжим	-	2	 3	+	-
14	-	Изделия из смешанных, синтетических и шерстяных тканей	До 2,5	Полоскание, смягчение, промежуточный и конечный отжим	-	-	 3	+	-
15	-	Изделия из смешанных, синтетических и шерстяных тканей	До 2,5	Полоскание, смягчение, промежуточный и конечный отжим	-	-	 3	+	-
16	-	Изделия из смешанных, синтетических тканей и шерсти	До 2,5	Легкий отжим	-	-	-	-	-



**Таблица 6 – Программы стирки для модели СМА-5ФБ 840Т**

Номер программы	Температура стирки	Символ на ярлыке изделия	Вид ткани и степень загрязнения изделия	Загрузка, кг	Описание программы	Рекомендуемая скорость отжима, об/мин	Использование отделений лотка			Использование дополнительных функций		
												
1	max 90° min 30°		Изделия из прочных хлопчатобумажных и льняных тканей высокой степени загрязнения, требующие кипячения	До 5	Предварительная стирка, основная стирка, полоскание, смягчение, промежуточный и конечный отжим	800	1	2	 3	+	+	+
2	max 60° min 30°		Изделия из прочноокрашенных хлопчатобумажных и льняных тканей высокой и средней степени загрязнения	До 5	Стирка, полоскание, смягчение, промежуточный и конечный отжим	800	-	2	 3	+	+	+
3	max 50° min 30°		Изделия из цветных хлопчатобумажных и льняных тканей высокой и средней степени загрязнения	До 5	Стирка, полоскание, смягчение, промежуточный и конечный отжим	800	-	2	 3	+	+	+
4	max 40° min 30°		Изделия из прочных хлопчатобумажных и льняных тканей слабой степени загрязнения	До 5	Быстрая стирка, полоскание, смягчение, промежуточный и конечный отжим	800	-	2	 3	-	+	+
5	-	-	Изделия из прочных хлопчатобумажных и льняных тканей	До 5	Полоскание, смягчение, промежуточный и конечный отжим	800	-	-	 3	+	+	+
6	-	-	Изделия из прочных хлопчатобумажных и льняных тканей	До 5	Полоскание, смягчение, на-крахмаливание, дезодорация или подсинивание, промежуточный и конечный отжим	800	-	-	 3	-	+	+
7	-	-	Изделия из прочных хлопчатобумажных и льняных тканей	До 5	Интенсивный отжим	800	-	-	-	-	-	-
8	max 60° min 30°		Изделия из белых смешанных и синтетических тканей сильного загрязнения	До 2,5	Предварительная стирка, основная стирка, полоскание, смягчение, промежуточный и конечный отжим	500	1	2	 3	-	+	+

Продолжение таблицы 6

Номер программы	Температура стирки	Символ на ярлыке изделия	Вид ткани и степень загрязнения изделия	Загрузка, кг	Описание программы	Рекомендуемая скорость отжима, об/мин	Использование отделений лотка			Использование дополнительных функций		
												
9	max 50° min 30°		Изделия из прочноокрашенных смешанных и синтетических тканей средней степени загрязнения	До 2,5	Стирка, полоскание, смягчение, промежуточный и конечный отжим	500	-	2	 3	-	+	+
10	max 40° min 30°		Изделия из смешанных и синтетических тканей низкой степени загрязнения	До 2,5	Стирка, полоскание, смягчение, промежуточный и конечный отжим	500	-	2	 3	-	-	+
11	-	-	Изделия из смешанных и синтетических тканей	До 2,5	Полоскание, смягчение, промежуточный и конечный отжим	500	-	-	 3	-	-	+
12	-	-	Изделия из смешанных и синтетических тканей	До 2,5	Полоскание, смягчение, накрахмаливание, дезодорация или подсинивание, промежуточный и конечный отжим	500	-	-	 3	-	-	+
13	-	-	Изделия из смешанных и синтетических тканей	До 2,5	Быстрый отжим	500	-	-	-	-	-	-
14	max 35° min 30°		Шерстяные изделия, которые можно стирать в машинах	До 1	Стирка при высоком уровне воды, полоскание, смягчение, промежуточный и конечный отжим	500	-	2	 3	-	-	+
15	-	-	Шерстяные изделия	До 1	Полоскание, смягчение, накрахмаливание, дезодорация или подсинивание, промежуточный и конечный отжим	500	-	-	 3	-	-	+
16	-	-	Шерстяные изделия	До 1	Легкий отжим	500	-	-	-	-	-	-

**Таблица 7- Программы стирки для модели СМА-5ФБ 1040Т (\*), СМА-5ФБ 1040Т1 (\*\*)**

Номер программы	Температура стирки	Символ на ярлыке изделия	Вид ткани и степень загрязнения изделия, особенности программы	Загрузка, кг	Описание программы	Рекомендуемая скорость отжима, об/мин	Использование отделений лотка			Использование дополнительных функций			
							1	2					
1	max 90° min 30°		Изделия из прочных хлопчатобумажных и льняных тканей высокой степени загрязнения, требующие кипячения	До 5	Предварительная стирка, основная стирка, полоскание, смягчение, промежуточный и конечный отжим	1000	1	2		-	+	+	+
2	max 60° min 30°		Изделия из прочноокрашенных хлопчатобумажных и льняных тканей высокой и средней степени загрязнения	До 5	Стирка, полоскание, смягчение, промежуточный и конечный отжим	1000	-	2		-	+	+	+
3	max 50° min 30°		Изделия из цветных хлопчатобумажных и льняных тканей высокой и средней степени загрязнения	До 5	Стирка, полоскание, смягчение, промежуточный и конечный отжим	1000	-	2		-	+	+	+
4	max 40° min 30°		Изделия из прочных хлопчатобумажных и льняных тканей слабой степени загрязнения	До 5	Быстрая стирка, полоскание, смягчение, промежуточный и конечный отжим	1000	-	2		-	- (*) + (**)	+	+
5	-	-	Изделия из прочных хлопчатобумажных и льняных тканей	До 5	Полоскание, смягчение, промежуточный и конечный отжим	1000	-	-		-	+	+	+
6	-	-	Изделия из прочных хлопчатобумажных и льняных тканей	До 5	Полоскание, смягчение, накрахмаливание, дезодорация или подсинивание, промежуточный и конечный отжим	1000	-	-		-	-	+	+
7	-	-	Изделия из прочных хлопчатобумажных и льняных тканей	До 5	Интенсивный отжим	1000	-	-	-	-	-	-	-
8	max 60° min 30°		Изделия из белых смешанных и синтетических тканей сильного загрязнения	До 2,5	Предварительная стирка, основная стирка, полоскание, смягчение, промежуточный и конечный отжим	500	1	2		+	-	+	+

## Продолжение таблицы 7

Номер программы	Температура стирки	Символ на ярлыке изделия	Вид ткани и степень загрязнения изделия, особенности программы	Загрузка, кг	Описание программы	Рекомендуемая скорость отжима, об/мин	Использование отделений лотка			Использование дополнительных функций			
													
9	max 50° min 30°		Изделия из прочноокрашенных смешанных и синтетических тканей средней степени загрязнения	До 2,5	Стирка, полоскание, смягчение, промежуточный и конечный отжим	500	-	2	 3	+	-	+	+
10	max 40° min 30°		Изделия из смешанных и синтетических тканей низкой степени загрязнения	До 2,5	Стирка, полоскание, смягчение, промежуточный и конечный отжим	500	-	2	 3	+	-	-	+
11	-	-	Изделия из смешанных и синтетических тканей	До 2,5	Полоскание, смягчение, промежуточный и конечный отжим	500	-	-	 3	+	-	-	+
12	-	-	Изделия из смешанных и синтетических тканей	До 2,5	Полоскание, смягчение, накрахмаливание, дезодорация или подсинивание, промежуточный и конечный отжим	500	-	-	 3	+	-	-	+
13	-	-	Изделия из смешанных и синтетических тканей	До 2,5	Быстрый отжим	500	-	-	-	-	-	-	-
14	max 35° min 30°		Шерстяные изделия, которые можно стирать в машинах	До 1	Стирка при высоком уровне воды, полоскание, смягчение, промежуточный и конечный отжим	500	-	2	 3	+	-	-	+
15	-	-	Шерстяные изделия	До 1	Полоскание, смягчение, промежуточный и конечный отжим	500	-	-	 3	+	-	-	+
16	-	-	Шерстяные изделия	До 1	Конечный отжим	500	-	-	-	-	-	-	-

**8.1** Стиральная машина является бытовым прибором, который не требует специального технического обслуживания, и сконструирована так, что операций по ее уходу требуется минимум.

### **8.2 ОЧИСТКА СТИРАЛЬНОЙ МАШИНЫ**

**ВНИМАНИЕ!** Перед очисткой машину отключите от электрической сети и закройте кран подачи воды.

**8.2.1** Очистку машины необходимо проводить регулярно. Наружные поверхности машины, детали из пластмассы и резины следует протирать только влажной мягкой тканью.

**ВНИМАНИЕ!** Тщательно удаляйте скопления посторонних частиц на уплотнителе дверцы.

**ЗАПРЕЩАЕТСЯ** использовать для очистки машины химические вещества, абразивные составы, спирт, мыло, бензин и прочие растворители, так как они могут повредить ее.

**8.2.2** Лоток для моющих средств необходимо периодически промывать. Для этого лоток выдвинуть на себя, взять обеими

руками и, слегка надавив вниз, вынуть из машины в соответствии с рисунком 16. Промыть лоток для моющих средств под струей теплой воды в соответствии с рисунком 17 и вставить на место.

**8.2.3** При попадании в машину вместе с бельем ржавеющих предметов на барабане могут появиться пятна ржавчины, которые необходимо удалить средствами для чистки предметов из нержавеющей стали.

### **8.3 ОЧИСТКА ФИЛЬТРОВ ПОДАЧИ ВОДЫ**

**8.3.1** Фильтры подачи воды между наливным шлангом и краном, а также в электроклапане в соответствии с рисунком 18 установлены для предотвращения попадания в машину вместе с водой механических примесей (песка, металлической стружки и т.п.). Очистку фильтров рекомендуется производить не реже 1 раза в год.



Рисунок 16



Рисунок 17

### 8.3.2 Для очистки фильтров необходимо:

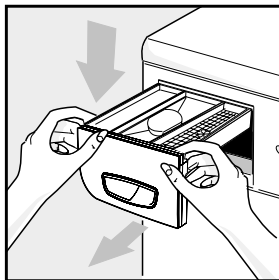
- отсоединить наливной шланг от крана подачи воды и резьбового патрубка машины;
- извлечь вручную фильтр-шайбу из наливного шланга в соответствии с рисунком 18а;
- извлечь фильтр из электроклапана с помощью пинцета или щипцов в соответствии с рисунком 18б;
- удалить из фильтров мусор, прочистить щеткой и промыть фильтры под струей воды.

Фильтры после очистки установить на наливной шланг и в электроклапан в обратной последовательности. Присоединить наливной шланг и проверить герметичность соединений.

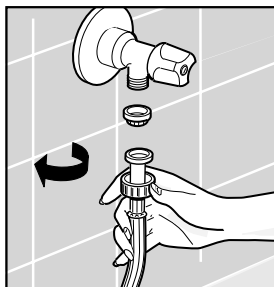

а)

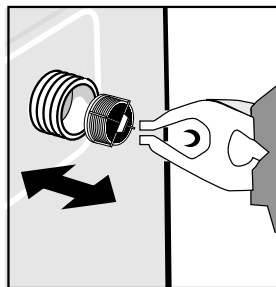

б)

Рисунок 18

## 8.4 ОЧИСТКА ФИЛЬТРА НАСОСА

**8.4.1** Прежде чем приступить к очистке фильтра, необходимо проверить, есть ли вода в барабане машины. Если стиральная машина не сливает воду, следует выполнить рекомендации из раздела 9 “Возможные неисправности и методы их устранения”.

**8.4.2** Очистку фильтра рекомендуется проводить один раз в месяц и после каждой стирки изделий с длинным ворсом.

**8.4.3** Перед очисткой необходимо собрать воду, оставшуюся в фильтре. Под дверцей фильтра положить легковпитывающий влагу материал или установить емкость. Надавив на нижнюю часть дверцы, открыть ее, повернуть ручку фильтра против часовой стрелки и вынуть фильтр в соответствии с рисунком 19.

**8.4.4** Удалить из фильтра мусор, промыть фильтр под струей воды.

**8.4.5** Установить фильтр на место в обратной последовательности. Проверить правильность установки и фиксацию положения фильтра. Закрыть дверцу фильтра.



Рисунок 19

9.1 Неисправности, которые могут быть устранены, указаны в таблице 8.

Таблица 8

ВОЗМОЖНАЯ НЕИСПРАВНОСТЬ	ВЕРОЯТНАЯ ПРИЧИНА	МЕТОД УСТРАНЕНИЯ
Не работает стиральная машина, индикатор включенного состояния машины не загорается	Отсутствует напряжение в электрической сети	Проверить наличие напряжения в розетке электрической сети, включив в сеть любой электрический прибор
	Отсутствует контакт между вилкой шнура питания стиральной машины и розеткой электрической сети	Обеспечить контакт вилки шнура питания с розеткой
	В выключенном положении находится ручка выбора программы или кнопка ВКЛ/ВЫКЛ	Потянуть на себя ручку выбора программы (для модели СМА-5ФБ 520) или нажать кнопку ВКЛ/ВЫКЛ
	Плохо закрыта дверца	Закрыть дверцу до ощутимого щелчка замка
Не работает стиральная машина, индикатор включенного состояния машины горит	Не задана программа стирки (ручка выбора программы не установлена на деление выбранной программы)	Установить ручку выбора программы на деление выбранной программы
	Не заливается вода в стиральную машину	См. следующую строку в графе "Возможная неисправность"
Не заливается вода в стиральную машину	Отсутствует вода в водопроводе	Проверить наличие воды в водопроводе, открыв кран с холодной водой
	Закрыт кран подачи воды	Открыть кран подачи воды
	Пережат наливной шланг	Освободить наливной шланг
	Засорен фильтр-шайба, находящийся между краном и наливным шлангом, или фильтр в электроклапане	Очистить фильтр-шайбу или фильтр, отключив машину от электрической и водопроводной сетей в соответствии с 8.3
Барабан машины вращается, вода в машину не заливается	Положение ручки выбора программы не совпадает с делением выбранной программы	Довернуть ручку до деления выбранной программы
Вытекает вода из лотка для моющих средств	Лоток для моющих средств закрыт неплотно	Плотно закрыть лоток для моющих средств
	В лотке для моющих средств затвердели остатки стирального порошка	Удалить затвердевшие остатки стирального порошка, промыв лоток под проточной водой

**Продолжение таблицы 8**

<b>ВОЗМОЖНАЯ НЕИСПРАВНОСТЬ</b>	<b>ВЕРОЯТНАЯ ПРИЧИНА</b>	<b>МЕТОД УСТРАНЕНИЯ</b>
Стиральная машина непрерывно заливает и сливает воду	Неправильно установлен сливной шланг	Установить сливной шланг в соответствии с 4.4.6 – 4.4.8
	Свободная часть сливного шланга погружена в воду	Свободную часть сливного шланга достать из воды
Стиральная машина не сливает воду, не включается отжим	Неправильно установлен сливной шланг	Установить сливной шланг в соответствии с 4.4.6 – 4.4.8
	Пережат сливной шланг	Освободить сливной шланг
	Засорен фильтр насоса	Прочистить фильтр насоса в соответствии с 8.4.3-8.4.5
	Было использовано моющее средство, не предназначенное для автоматических стиральных машин	
	Нажата кнопка отключения отжима (в моделях СМА-5ФБ 840Т, СМА-5ФБ 1040Т, СМА-5ФБ 1040Т1)	Повторно нажать кнопку отключения отжима
Нажата кнопка остановки машины с водой в баке (в модели СМА-5ФБ 1040Т, СМА-5ФБ 1040Т1)	Повторно нажать кнопку остановки машины с водой в баке	
После включения машины барабан вращается, вода не заливается	Неточно установлена ручка выбора программы, и машина выполняет окончание предыдущей программы	Точно установить ручку выбора программы на необходимую программу стирки
Стиральная машина вибрирует и шумит	Не сняты все блокировочные винты и распорки для транспортировки	Снять все блокировочные винты и распорки для транспортировки
	Машина неправильно выставлена по уровню	Выставить стиральную машину по уровню в соответствии с 4.2.2
	Объемные вещи (простыни, скатерти и проч.) сконцентрированы в одной части барабана	Расположить вещи в барабане равномерно
Не открывается дверца стиральной машины после завершения стирки	Не отключилось блокировочное устройство дверцы	Подождать три минуты после завершения стирки
Белье недостаточно отжато	Неравномерно распределены вещи в барабане	При загрузке в машину распределять белье равномерно
	Неправильно выбрана скорость отжима	Выбрать более высокую скорость отжима



**Продолжение таблицы 8**

ВОЗМОЖНАЯ НЕИСПРАВНОСТЬ	ВЕРОЯТНАЯ ПРИЧИНА	МЕТОД УСТРАНЕНИЯ
Работа стиральной машины во время стирки прервалась, индикатор включенного состояния машины не горит	Прекратилась подача электрического тока	Отключить ручкой выбора программы (для модели СМА-5ФБ 520) или кнопкой ВКЛ/ВЫКЛ машину от электрической сети на время отсутствия тока. После появления тока в электрической сети включить ручкой выбора программы (для модели СМА-5ФБ 520) или кнопкой ВКЛ/ВЫКЛ машину для продолжения стирки
Остается слишком много моющего средства в лотке для моющих средств	Закрыт кран подачи воды	Открыть кран подачи воды
	Засорен фильтр-шайба, находящийся между краном подачи воды и наливным шлангом, или фильтр в электроклапане	Очистить фильтр-шайбу или фильтр электроклапана в соответствии с 8.3, отключив машину от электрической и водопроводной сетей
Белье после стирки остается грязным	Барaban переполнен бельем	Заполнять барабан бельем в соответствии с максимальной загрузкой, указанной в таблице 1
	Использовано недостаточное количество моющего средства	Увеличить количество моющего средства, придерживаясь рекомендаций производителя моющего средства
	Неправильно подобрана программа стирки	Подобрать программу стирки с учетом вида ткани изделий, степени их загрязнения
Под стиральной машиной появилась вода	Негерметичны соединения наливного шланга	Проверить правильность установки фильтр-шайбы, гаек (не должно быть перекосов). Затянуть гайки наливного шланга
	Нарушена целостность сливного шланга	Обратится в сервисный центр для замены сливного шланга
	Между дверцей и уплотнителем зажато бельё	Отключить ручкой выбора программы (для модели СМА-5ФБ 520) или кнопкой ВКЛ/ВЫКЛ машину от электрической сети. Открыть дверцу, освободить зажатое бельё. Включить ручкой выбора программы (для модели СМА-5ФБ 520) или кнопкой ВКЛ/ВЫКЛ машину для продолжения стирки
	Плохо вставлен фильтр	Закрутить ручку фильтра до упора

**10.1 Гарантийный срок эксплуатации машины 2 года.** Гарантийные обязательства изложены в гарантийной карте, входящей в комплект поставки.

**10.2** Техническое обслуживание и ремонт машины в течение всего срока службы должны проводиться механиком сервисной службы.

**ВНИМАНИЕ! Требуется от механика сервисной службы выполнения таблицы 9 по всем выполненным работам в период срока службы машины.**

**10.3** Монтажные работы с заменой комплектующих по водо-

снабжению и сливу, а также доработкой или заменой электрической розетки с подведением контура заземления и прочие работы производятся за счет потребителя.

**10.4** Сведения о местонахождении сервисной службы следует получить в организации, продавшей машину, а также найти в перечне сервисных организаций по РБ и странам СНГ, который входит в комплект поставки. Адрес сервисной службы должен быть указан в гарантийной карте при ее заполнении.

**10.4** Срок службы стиральной машины **10 лет.**

**11.1** Упакованную стиральную машину следует хранить при относительной влажности не выше 80 % в закрытых помещениях с естественной вентиляцией.

**11.2** Если машина длительное время не будет использоваться и будет храниться в неотапливаемом помещении, необходимо полностью удалить из машины воду, выполнив следующее:

- отключить машину от водопроводной сети, отсоединив наливной шланг от крана подачи воды;
- отсоединить сливной шланг от канализации и опустить его в предварительно подставленную емкость для удаления оставшейся в шланге воды;
- собрать воду в фильтре в соответствии с 8.4.3 и слегка накло-

нить машину вперед для полного удаления воды.

**11.3** Перед транспортировкой машины необходимо:

- удалить из машины остатки воды в соответствии с 11.2;
- установить блокировочные винты с распорками (см. 4.1.2) в обратной последовательности, чтобы предотвратить повреждение барабана машины.

**11.4** Транспортировать машину необходимо в рабочем положении (вертикально) любым видом крытого транспорта, надежно закрепив ее, чтобы исключить возможные удары, перемещения и падения внутри транспортного средства.

**11.5 ЗАПРЕЩАЕТСЯ** подвергать машину ударным нагрузкам при погрузочно-разгрузочных работах.

12

**УТИЛИЗАЦИЯ**

**12.1** Материалы, применяемые для упаковки стиральной машины, могут быть переработаны и использованы повторно, если поступят на пункты сбора вторичного сырья.

**ВНИМАНИЕ! Не разрешайте детям играть с упаковочными**

**материалами, так как существует опасность задохнуться, запутавшись в пленке.**

**12.2** На подлежащей утилизации машине необходимо обрезать шнур питания, чтобы исключить возможность включения в электрическую сеть, и сломать защелку замка дверцы.

13

**ПЕРЕЧЕНЬ ВЫПОЛНЕННЫХ МЕХАНИКОМ РАБОТ ПО ТЕХНИЧЕСКОМУ****ОБСЛУЖИВАНИЮ И РЕМОНТУ СТИРАЛЬНОЙ МАШИНЫ**

Таблица 9

Стиральная машина № \_\_\_\_\_

Дата	Выполненные работы	Фамилия механика	Подпись

**Продолжение таблицы 9**

Дата	Выполненные работы	Фамилия механика	Подпись