

Стиральная машина WGS 834 TXR

Благодарим за приобретение товара марки Indesit. Ваша машина надежна и проста в эксплуатации. Внимательно прочитайте данное руководство. Оно поможет Вам ознакомиться с возможностями стиральной машины, правилами ее монтажа, использования и обслуживания.

К СВЕДЕНИЮ ПОКУПАТЕЛЯ! В связи с тем, что конструкция машины постоянно совершенствуется, возможны варианты расхождения между конструкцией и руководством по эксплуатации, не влияющие на технические характеристики.

Стирка двойного действия.

Белье не только замочено в воде, но и постоянно орошается сверху.

Экономия при стирке

За счет применения стирки двойного действия проникновение активных веществ настолько глубоко, что стирка при 60°C дает такие же результаты, что и стирка при 90°C в обычной машине.

Устройство автоматической балансировки

Ваша машина снабжена устройством автоматической балансировки, которое позволяет отжимать на высокой скорости только хорошо распределенное белье. Перед отжимом происходит плавный набор скорости, что позволяет равномерно разложить белье внутри барабана. Далее следует фаза определения дисбаланса и, если баланс в норме, включение высоких оборотов отжима. В противном случае происходит отжим с уменьшенной скоростью: чем больше дисбаланс, тем меньше скорость отжима.

Устройство автоматической балансировки позволяет защитить машину от поломок, скольжения на полу и других серьезных неприятностей.

Безопасность — хорошая привычка

Оборудование должно быть заземлено

1. Это оборудование разработано для использования внутри помещений. Ни при каких обстоятельствах не используйте оборудование на улице.

2. Это оборудование должно использоваться в домашних условиях для бытовой стирки в соответствии с данной инструкцией. Использование оборудования не по назначению, промышленное использование, использование машины в офисах, предприятиях сферы обслуживания, здравоохранения, просвещения и т.п. не предусмотрено. Производитель не несет ответственности за выход из строя оборудования при нарушении условий данного пункта инструкции.

3. Это оборудование обладает большим весом (64 кг): передвигайте его только при уверенности в своих силах и после установки транспортировочных болтов.

4. Не пользуйтесь удлинителями или тройниками. Если необходим более длинный кабель, следует установить новый кабель большей длины с теми же характеристиками. Замена кабеля должна производиться только квалифицированным персоналом. Если Вы все-таки решили использовать удлинитель, то вилка и розетка удлинителя должны иметь заземляющие лепестки и соответствовать типу вилки стиральной машины. Помните, что включение оборудования повышенной мощности с использованием тройников и удлинителей создает потенциальную опасность возгорания.

Производитель не несет ответственности за возгорания, произошедшие из-за использования тройников и удлинителей, а также соединительного кабеля, сечение которого не соответствует потребляемой оборудованием мощности.

При установке стиральной машины необходимо проверить соответствие характеристик сети и машины.

Помните, что **установка розеток или удлинителей в ванных комнатах категорически запрещена!**

5. Перед загрузкой новой порции белья для стирки проверяйте, не осталось ли в машине что-либо от предыдущей стирки.

6. После загрузки моющего средства плотно закройте распределитель моющих средств. Не открывайте распределитель моющих средств при работающей машине.

7. Используйте моющие средства с пониженным пенообразованием, предназначенные для стиральных машин-автоматов. На упаковке этих порошков обычно имеется схематическое изображение стиральной машины с фронтальной загрузкой: . Стиральные порошки для ручной стирки и машин активаторного типа имеют сильное (ненормируемое) пенообразование и могут вызвать поломку машины.

При использовании порошка впервые, даже если на нем написано, что он предназначен для стиральных машин-автоматов, убедительная просьба удостовериться, что уровень пены при стирке не выше верхнего края люка. В противном случае, откажитесь в дальнейшем от использования порошка данной торговой марки.

Если Вы хотите применить отбеливатель, крахмал, ароматизатор или смягчитель, то используйте только средства, разработанные специально для стиральных машин-автоматов.

8. Не касайтесь работающей машины, если ваши руки или ноги сырые; не пользуйтесь приборами босиком.

9. В соответствии с общими требованиями Государственной Противопожарной службы не оставляйте работающую стиральную машину без присмотра.

10. Старайтесь не допускать детей в помещение, где находится стиральная машина.

11. При остановке машины разблокировка замка дверцы срабатывает с трехминутной задержкой. Не пытайтесь открыть дверцу в этом промежутке времени (а тем более во время работы!): это может повредить механизм блокировки.

12. Не тяните провод, чтобы вынуть вилку из розетки: это очень опасно.

13. После окончания стирки перекройте кран подачи воды и выньте вилку из розетки.

14. При возникновении нестандартной ситуации отключите машину, перекройте кран подачи воды, выньте вилку из розетки и позвоните в сервисный центр, телефон которого напечатан в гарантийном документе (гарантийном талоне, сервисной книжке, сервисном сертификате). Перед звонком в сервисный центр прочитайте раздел "Устранение неисправностей".

15. Не разрешайте детям и лицам, незнакомым с данной инструкцией, пользоваться оборудованием без Вашего просмотра.

16. Запрещается изменение конструкции машины и вмешательство лиц, не уполномоченных Производителем на гарантийный ремонт.

17. Если стиральная машина стоит на полу, покрытом ковром, убедитесь, что ее основание возвышается над ковром. В противном случае вентиляция будет затруднена или вовсе невозможна.

Описание

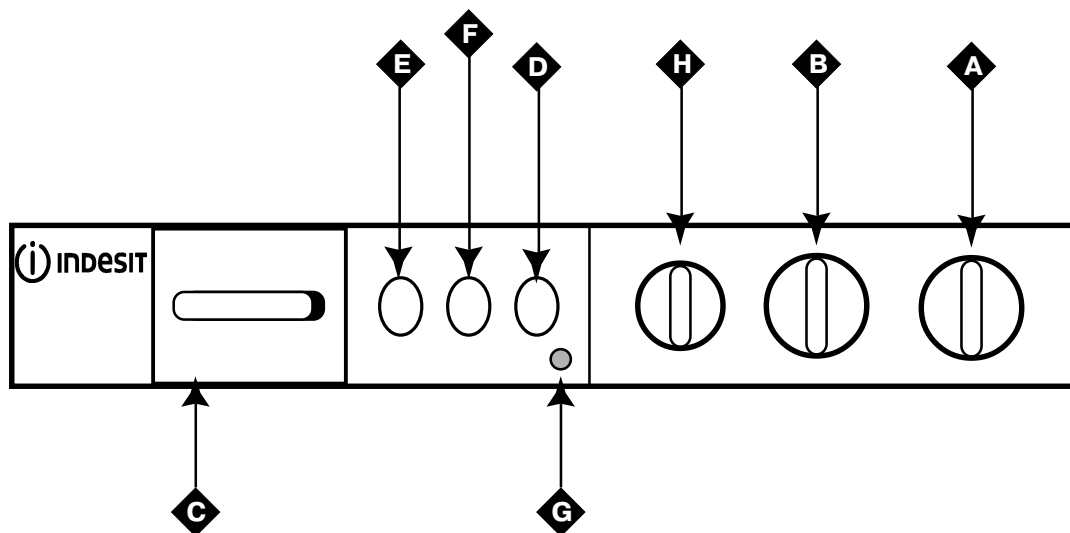

А. Программатор

Используйте рукоятку для выбора одной из 18 программ стирки, подходящую для ткани, в соответствии с рекомендациями (см. *Таблицу программ*).

Запомните: рукоятку выбора программ следует поворачивать по часовой стрелке и при выключенной стиральной машине.

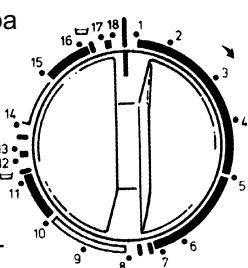

В. Термостат

Используйте рукоятку для установки температуры стирки, приведенной в таблице программ. Вы также можете проводить стирку при температуре ниже рекомендованной или холодную стирку (символ *). Этот режим рекомендуется для деликатных, чувствительных к высокой температуре тканей.

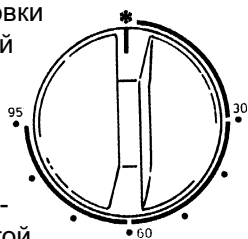

С. Распределитель моющих средств

Распределитель моющих средств имеет четыре отделения, обозначенные 1, 2, 3 и 4:

- 1 – отделение для предварительной стирки;
- 2 – отделение для стирки;
- 3 – отделение для отбеливателя;
- 4 – отделение для смягчителя белья.

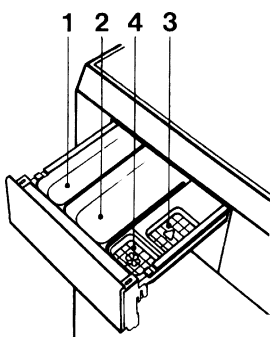

Д. Кнопка включения / выключения

Нажатие на кнопку включает машину. Повторным нажатием на эту же кнопку машина выключается.

Е. Кнопка остановки с водой

При нажатой кнопке машина прерывает цикл стирки перед отжимом.

Важно: перед тем, как открыть дверцу машины, слейте из нее воду: для этого передвиньте рукоятку выбора программ **А** на позицию «Слив» (см. таблицу программ).

Ф. Кнопка половинной загрузки

Сокращает количество воды как при стирке, так и при полоскании. Используется при неполной загрузке машины.

Г. Индикатор включения в сеть

Горящий индикатор указывает, что машина подключена к электросети.

Н. Рукоятка выбора скорости отжима

Используйте рукоятку для регулировки скорости отжима:

- от 120 до 850 об/мин — для программ стирки прочных (хлопчатобумажных и льняных) тканей;
- от 120 до 600 об/мин — для программ стирки синтетики и шерсти.

Если Вы хотите провести стирку без отжима, поставьте

рукоятку на символ



Использование машины

Подготовка белья....

- 1) Разберите белье по материалу и по устойчивости окраски. Стирайте белое и цветное белье отдельно. Не забудьте вынуть все из карманов, особенно мелкие предметы, (монеты, значки, иголки и др.), которые могут повредить насос.
- 2) Проверьте, хорошо ли держатся пуговицы, застегните молнии. Рубашки выверните наизнанку.
- 3) Занавески обычно сильно мнутся. Постарайтесь этого избежать, следуя совету: сложите их аккуратно и положите в наволочку. Стирайте отдельно от другого белья, убедившись, что вес не превышает загрузки, рекомендуемой для деликатных тканей.
- 4) Мелкие предметы, такие как носки, шнурки, пояса и т.д., во время стирки следует помещать в специальную сумочку или наволочку, чтобы они не попали между барабаном и баком.
- 5) Сверяйтесь с этикетками: на одежде и белье, как правило, имеются этикетки с инструкциями по уходу (следует ли вещь подвергать химчистке, стирать вручную или в стиральной машине), температуре стирки, глажения. Используйте машинную стирку только, если на этикетке приведены соответствующие символы (см. *Таблицу символов*).
- 6) Смешивайте крупные и мелкие вещи при загрузке машины, расправляя их; не загружайте машину одиночными крупными предметами из махровых тканей (например, халат или большое пляжное полотенце).
- 7) Для лучших результатов стирки не превышайте нормы загрузки, приведенные в таблице. Вес указан для сухого белья.

































Рекомендуемая загрузка	(сухой вес)
прочные ткани	до 3,5 кг
деликатные ткани	до 2 кг
шерсть	до 1 кг
смешанная загрузка (синтетика с хлопком)	до 2,5 кг

Чего не следует стирать в машине?

- Мы рекомендуем стирать руками нижнее белье, имеющее упрочняющие элементы (проволочки в бюстгальтерах, косточки в корсетах и т.д.)
- Одежду, загрязненную маслянными продуктами. Если для чистки одежды Вы применяли испаряющиеся жидкости (например, бензин или керосин), то перед стиркой убедитесь, что эти жидкости удалены.
- Ветхие и непрочные вещи. Для того, чтобы все-таки постирать их в машине, поместите их в мешочек или наволочку — это уберезет их от разрывов во время стирки.
- Цветное и белое белье не следует стирать вместе, даже если вы уверены в прочности окраски.
- Шерстяные изделия без знака "pure new wool". Для таких изделий рекомендуется ручная стирка или химчистка в соответствии с рекомендациями на этикетке (см. *Таблицу символов*).

Сколько весит?	
Изделие	вес, грамм
простыня	500
пододеяльник	800
наволочка	200
скатерть	100
полотенце	120
салфетка	80
рубашка	200
пижама	450
банное полотенце	200
халат	1200
носовой платок	25

Таблица символов

Стирка		Отбеливание	Глажение	Химчистка	Сушка	
						
Нормальная	Деликатная				Нормальная	Деликатная
						
Стирка при 95°C		Отбеливать только в холодной воде	Гладить при max 200°C	Химчистка с любым растворителем	Машинная сушка	
						
Стирка при 60°C		Не отбеливать	Гладить при max 150°C	Химчистка: только перхлорид, бензин, спирт, R111 и R113	Нельзя сушить в машине	
						
Стирка при 40°C			Гладить при max 100°C		Сушить расправленным	
						
Стирка при 30°C			Не гладить	Химчистка: бензин, спирт и R113	Сушить на веревке	
						
Ручная стирка				Не подвергать химчистке	Сушить на плечиках	
						
Не стирать						

Запуск машины

Прежде всего произведите пробную стирку без загрузки, используя программу 2 при 90°C

Стирка

- Загрузите белье в стиральную машину.
- Добавьте моющее средство и ополаскиватель.
- Закройте дверцу.
- Подключите стиральную машину к электросети.
- Включите подачу воды.
- Выберите нужную температуру при помощи рукоятки выбора температуры **B**.
- Нажмите, если требуется, кнопки **E, F**.

- Переведите рукоятку выбора программ **A** на нужную программу (см. *Таблицу программ*).
- Нажмите кнопку включения/выключения **D**.

По окончании стирки...

Переведите кнопку включения/выключения в положение **O** — “Выключено”. Откройте дверцу, предварительно подождав примерно 3 мин. Вынув белье из машины, оставьте дверцу приоткрытой во избежание образования неприятного запаха, перекройте подачу воды и отсоедините машину от электрической сети.

Моющие средства и добавки

Выбор моющих средств

- Основные составляющие стирального порошка обычно указываются на упаковке, (например, отбеливатель, энзимы и т.д.), выбирайте порошок в соответствии с типом ткани и видом загрязнения.
- Не используйте моющие средства, предназначенные для ручной стирки — образующаяся обильная пена ухудшает результат стирки и может вывести из строя стиральную машину. В случае такой поломки Производитель снимает с себя обязательства по гарантийному обслуживанию.
- Стиральная машина разработана с учетом использования стиральных порошков с пониженным пенообразованием, предназначенных для автоматических стиральных машин с фронтальной загрузкой. В названии таких порошков часто присутствует слово “matic”, а на упаковке изображены или машина с фронтальной загрузкой, или загрузочный люк. При дозировке порошка придерживайтесь рекомендаций его Производителя, учитывая, что мерный стаканчик имеет емкость 100 мл.
- Превышение разумной дозировки также вызывает повышенное пенообразование даже при использовании специальных стиральных порошков. Это может вывести машину из строя. В случае такой поломки Производитель снимает с себя обязательства по гарантийному обслуживанию.
- При использовании порошка впервые, даже если на нем написано, что он предназначен для стиральных машин-автоматов, убедительная просьба удостовериться, что уровень пены при стирке не выше верхнего края люка. В противном случае откажитесь в дальнейшем от использования порошка данной торговой марки.
- Уменьшайте количество моющего средства при холодной стирке и неполной загрузке.
- Жидкие моющие средства применяются в соответствии с рекомендациями Производителя для стирки при температуре не выше 60°C. Используя их, Вы можете исключить цикл предварительной стирки. Таким образом, рекомендованное количество моющего средства относится непосредственно к циклу основной стирки.

Выбор ополаскивателей и отбеливателей

- Если Вы хотите применить отбеливатель, крахмал, ароматизатор или смягчитель, то используйте только средства, разработанные специально для стиральных машин-автоматов.
- Использование смягчающих добавок делает ткань мягче, снижает электризуемость тканей из искусственных волокон, не следует превышать рекомендуемое Производителем количество смягчающих добавок, это может нанести вред ткани.
- Не применяйте отбеливатели, содержащие хлор, поскольку они могут повредить синтетические ткани и резиновые детали одежды.

Загрузка моющих средств

- Распределитель моющих средств имеет четыре отделения. Выдвиньте распределитель моющих средств на себя:

засыпьте моющее средство в отделение **1** для предварительной стирки (max 35 г);
засыпьте моющее средство в отделение **2** для основной стирки (max 100 г);
залейте отбеливатель в отделение **3**, следуя инструкциям на упаковке;
залейте ополаскиватель в отделение **4**, следуя инструкциям на упаковке.

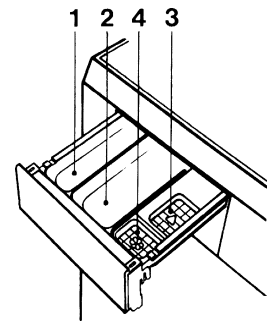

- Заполняйте распределитель моющим средством и смягчителем для тканей в количествах, указанных производителем на упаковке и в соответствии с объемом загрузки, стандартом жесткости воды и степенью загрязненности белья.
- В дальнейшем Вы можете использовать моющее средство и смягчитель для тканей в количествах по Вашему личному опыту.
- Не заполняйте отделение **3** и **4** выше сетки.
- Жидкое моющее средство для основной стирки залейте в отделение **2** перед включением машины.
- При использовании жидких моющих средств, помещенных в контейнеры сферической формы, необходимо положить их в барабан машины до загрузки белья, или положить их в центре порции белья, подлежащего стирке, во избежание образования отложений моющего средства на прокладке люка.
- Не следует использовать смягчающие добавки и крахмал вместе, так как образующаяся смесь может блокировать опоражнивающее устройство.

Жесткость воды

Стандарт жесткости	Характеристика жесткости воды	Жесткость воды (французские градусы dF)
1	мягкая	0-10
2	средняя	10-25
3	жесткая	25-50
4	очень жесткая	свыше 50

Таблица программ

ПРОГРАММА СТИРКИ ХЛОПЧАТУБУМАЖНОГО И ЛЬНЯНОГО БЕЛЬЯ					
Циклы		Тип белья	Выбор используемого отсека распределителя	Положение термостата	Описание программы
18	Описание				
1	Очень грязный	Для особенно грязного прочного белья (хлопчатобумажное, льняное)	1-2 (3-4)	40-95°C	Предварительная. стирка теплой водой. Стирка при 95°C. Полоскание. Центрифуга в середине и в конце стирки
2	Нормально грязный	Для очень грязного прочного белья (постельное белье, рубашки, скатерти)	2 (3-4)	40-95°C *	Стирка при 95°C. Полоскание. Центрифуга в середине и в конце стирки
3	Нормально грязный	Для нормально грязного прочного белья (постельное белье, рубашки, скатерти)	2 (3-4)	40-60°C	Стирка при 60°C. Полоскание. Центрифуга в середине и в конце стирки
4	Слегка грязный	Для слегка грязного белья с устойчивой окраской (постельное белье, рубашки, скатерти)	2 (4)	40-50°C	Стирка при 50°C. Полоскание. Центрифуга в середине и в конце стирки
5	Слегка грязный	Для слегка грязного белья с неустойчивой окраской	2 (4)	φ -40°C	Стирка при 40°C. Полоскание. Центрифуга в середине и в конце стирки
6	Быстрый	Для удаления пыли и земли с детской одежды, занавесок и т.д.	2 (4)	φ	Быстрая стирка холодной водой. Центрифуга в середине и в конце стирки
7	Полоскание Отбеливание 	Для полоскания прочного белья (белого)	(3-4)		Полоскание. Центрифуга в середине и в конце стирки
8	Смягчение	Для смягчения белья	4		Окончательное полоскание и центрифуга
9	Центрифуга				Окончательная центрифуга
ПРОГРАММА СТИРКИ ИЗДЕЛИЙ ИЗ СИНТЕТИЧЕСКИХ И СМЕШАННЫХ ТКАНЕЙ					
10	Очень грязный	Для очень грязного непрочного белья, которое требует предварительной стирки	1-2-(4)	40-60°C	Предварительная стирка теплой водой. Стирка при 60°C. Полоскания. Остановка с водой в барабане
11	Нормально грязный	Для нормально грязного непрочного и синтетического белья	2-(4)	40-60°C	Стирка при 60°C. Полоскания. Остановка с водой в барабане
12	Нормально грязный	Для нормально грязного непрочного и синтетического белья, требующего стирки теплой водой	2-(4)	40-50°C	Стирка при 50°C. Полоскания. Остановка с водой в барабане
13	Не очень грязный	Для удаления следов пыли и земли с непрочного и синтетического белья	2-(4)	φ -40°C	Стирка при 40°C. Полоскания. Остановка с водой в барабане
14	Чистая шерсть	Для шерстяных изделий, требующих деликатной стирки теплой водой	2-(4)	φ -30°C	Стирка при 30°C. Полоскания. Остановка с водой в барабане
15	Полоскание	Для полоскания непрочного и синтетического белья	(4)		Полоскания. Остановка с водой в барабане
16	Смягчение	Для смягчения непрочного и синтетического белья	4		Окончательное полоскание. Остановка с водой в барабане
17	Слив	Для слива воды без вращения барабана			Слив воды без вращения барабана
18	Деликатная центрифуга				Деликатная центрифуга

* EN 60456 Progr./ 2/60°

Общие рекомендации

Выведение пятен

Большинство загрязнений отстирываются без проблем. В случае особо сильного загрязнения рекомендуется замочить вещь и насыпать немного моющего средства на место сильного загрязнения.

Следы смазки (и особенно застарелые) следует обработать соответствующим пятновыводителем.

Будьте осторожны при выведении пятен — не перенесите грязь на чистую поверхность.

Предварительная обработка некоторых пятен

- ➔ **паста шариковых ручек или фломастер:** нанесите жидкость для снятия лака или спирт на кусочек ваты и протрите пятно, затем стирайте при 90°C;
- ➔ **деготь и смазка:** счистите толстый слой загрязнения, размягчите остаток маргарином или сливочным маслом и промокните чистой тканью, обработайте остаточное загрязнение соответствующим типу ткани пятновыводителем;
- ➔ **воск:** счистите воск, положите ткань между двумя листами рыхлой бумаги и прогладьте горячим утюгом; сразу же обработайте ватным тампоном, смоченным пятновыводителем;
- ➔ **жевательная резинка:** используйте жидкость для снятия лака, затем осторожно удалите;
- ➔ **плесень:** хлопковые и льняные ткани замочите в растворе 1 части жидкого моющего средства на 5 частей воды и добавьте столовую ложку уксуса. Тотчас простирайте. Загрязнения на иных белых тканях смочите в 10%-ном растворе перекиси водорода и простирайте.
- ➔ **зубная помада:** хлопок или шерсть обработайте жидким моющим средством и протрите, шелк очищайте, используя пятновыводитель;
- ➔ **лак для ногтей:** положите ткань между двумя листами рыхлой бумаги, смочите жидкостью для снятия лака;
- ➔ **пятна от травы:** используйте тампон, смоченный метиловым спиртом;
- ➔ **пятна крови, молока, яиц:** промойте под струей холодной воды, а затем застирайте при 50-60°C порошком с энзимами, подходящим для данного типа ткани.

Советы по экономии электроэнергии, воды и моющего средства

- ❑ Старайтесь максимально загружать машину: это предотвратит излишнее потребление воды и электроэнергии.
- ❑ Выбирайте правильную программу в соответствии с типом ткани и степенью загрязнения. Рекомендуется использовать программы без предварительной стирки — это сэкономит Ваше время, воду и электроэнергию. Программы с предварительной стиркой предназначены для действительно сильно загрязненного хлопкового белья.
- ❑ Устанавливайте правильную температуру: выбирая температуру выше 60°C только для сильно въевшейся грязи; помните, что современные стиральные порошки прекрасно стирают и при низкой температуре.
- ❑ Правильно дозируйте моющее средство: не используйте его слишком много — это затруднит полоскание, а также вызывает загрязнение окружающей среды.
- ❑ Не нажимайте кнопку увеличения количества воды при полоскании, если Вы намерены сэкономить воду при полоскании (например, если машина загружена не полностью).
- ❑ Если Вы стираете синтетические нестойкие ткани или слабозагрязненное хлопковое белье, то температуру стирки можно установить 0°C.

Обслуживание и уход

- После каждой стирки оставляйте дверцу открытой во избежание образования неприятного запаха и протрите резиновый уплотнитель.
- **Перекрывайте поступление воды** в машину после каждой стирки.
- Перед мойкой и обслуживанием машины всегда **вынимайте вилку из розетки**.
- **Не используйте химические абразивы и растворители** для мойки внешних и внутренних поверхностей и резиновых частей машины. Мойте машину при помощи тряпочки, теплой воды и мыла.
- **Распределитель моющих средств** необходимо периодически промывать. Для этого потяните его на себя и промойте его под струей воды.
- **Отключайте машину, когда уезжаете надолго.** Необходимо вынуть вилку из розетки, перекрыть воду, оставить дверцу приоткрытой. Это сохранит резиновое уплотнение дверцы сухим и предотвратит образование неприятного запаха.
- **При переезде** на новое место необходимо установить транспортировочные ограничители, снятые при установке, для того, чтобы не повредить машину при перевозке.

Шланг

Проверяйте шланг по меньшей мере один раз в год. При любых признаках течи или повреждения замените его аналогичным: при работе машины шланг находится под давлением и может неожиданно лопнуть.

Фильтр сливного насоса

Мотор сливного насоса оборудован фильтром, который необходимо периодически прочищать, (если вы много стираете ворсистые ткани, то фильтр следует прочищать чаще). Снимите нижнюю пластмассовую панель (нажмите на два выступа и потяните панель наверх). При этом может вылиться немного воды, поэтому постелите на пол тряпку. Поверните ручку фильтра, который находится под панелью, против часовой стрелки (см. рис. 1, 2). Промойте фильтр и установите его на прежнее место, поворачивая рукоятку по часовой стрелке (рис. 3). Проверьте, что фильтр вставлен правильно.

Внимание: перед чисткой фильтра убедитесь, что машина закончила цикл стирки и отсоедините машину от электросети.

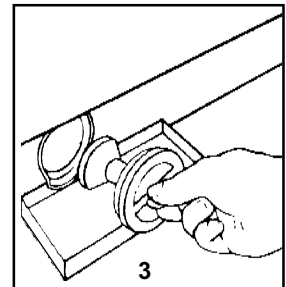
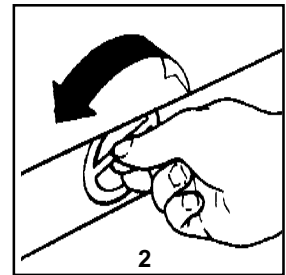
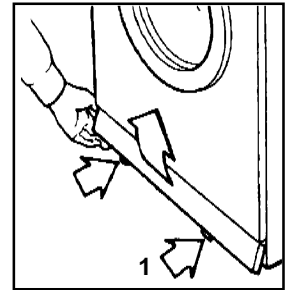

Удаление накипи

Вода содержит все возрастающее количество трудно-растворимых солей вследствие возрастающего загрязнения окружающей среды. Если Вы живете в области с жесткой водой, кроме использования смягчителя воды при каждой стирке, изредка производите очистку, пустив машину на выполнение программы стирки без белья и моющего средства, используя удалитель накипи для стиральных и посудомоечных машин.

Устранение неисправностей

В случае неудовлетворительных результатов стирки или возникновения неисправностей прочитайте этот раздел, прежде чем вызывать техников. В большинстве случаев Вы можете решить возникшие проблемы сами

Машина не работает

Убедитесь, что

- вилка вставлена в розетку
- не отключено электричество в Вашем доме
- дверца закрыта плотно
- кнопка включения/выключения находится в положении "ON"
- рукоятка выбора программ находится в правильном положении
- кран подачи воды открыт
- не перекрыта подача воды в доме

Машина не заливает воду

Убедитесь, что

- кран подачи воды открыт
- шланг подсоединен правильно и не пережат
- не перекрыта подача воды в доме
- давление в водопроводе достаточное
- не засорен фильтр на заливном шланге

Машина заливает и сливает воду одновременно

Убедитесь, что

- не перегнут и не пережат сливной шланг
- конец шланга находится на высоте 60-70 см
- конец шланга не касается поверхности воды
- Если слив соответствует требованиям, но проблемы остаются, выключите машину и перекройте воду

Проблемы при сливе воды и отжиге

Убедитесь, что

- выбрана программа с автоматическим сливом
- не засорен сливной насос
- не пережат сливной шланг
- нет засоров канализации

Сильная вибрация при отжиге

Убедитесь, что

- при установке правильно сняты транспортировочные ограничители (см. инструкции по установке)
- машина правильно выровнена
- зазор между машиной и окружающими предметами достаточен

Вода на полу

Убедитесь, что

- гайка на конце заливного шланга плотно затянута и прокладка правильно установлена
- распределитель моющих средств не забит остатками моющих средств
- применяются подходящее для машинной стирки моющее средство
- надежно закреплен сливной шланг

Избыточное пенообразование

Убедитесь, что

- используется моющее средство, подходящее для стиральных машин с фронтальной загрузкой
- нет передозировки моющего средства

Если после проверки машина продолжает работать не должным образом, свяжитесь с **Сервисным центром**, обслуживающим продукцию марки **Indesit** и при звонке не забудьте сообщить следующую информацию:

- неисправность,
- модель,
- серийный номер,

обозначенные на информационной табличке на задней стороне Вашей машины, а также серию и номер гарантийного документа (сервисной книжки, сервисного сертификата, гарантийного талона).

Не пользуйтесь услугами лиц, не уполномоченных Производителем.

При ремонте требуйте использования оригинальных запасных частей.

Установка

Машина должна устанавливаться квалифицированным персоналом

Распаковка (рис. 4)

1. Снимите упаковку и уберите пенопластовый поддон, положив стиральную машину на левый бок, если смотреть на машину спереди (рис. 4-1). Достаньте из бака комплектующие изделия и документацию.
2. Наденьте гайки на ножки машины. Вкрутите ножки машины в корпус (рис. 4-2). Установите машину в вертикальное положение и демонтируйте детали, крепящие бак при транспортировке машины, выполняя операции, описанные в пп. 3-6.
3. Выкрутите с помощью прилагаемого ключа болты, указанные на рис. 4-3, настолько, чтобы Вы смогли взяться за них.
4. Удалите резиновые прокладки и полностью выкрутите три указанных болта (рис. 4-4).
5. Снимите планку, выкрутив два крепящих ее болта (рис. 4-5).
6. Закройте образовавшиеся отверстия прилагаемыми специальными заглушками (3 больших + 2 под болты планки) — рис. 4-6.

Включение машины без снятия транспортировочных болтов может вызвать ее поломку. Сохраняйте все снятые детали, так как они могут Вам опять понадобиться при транспортировке машины.

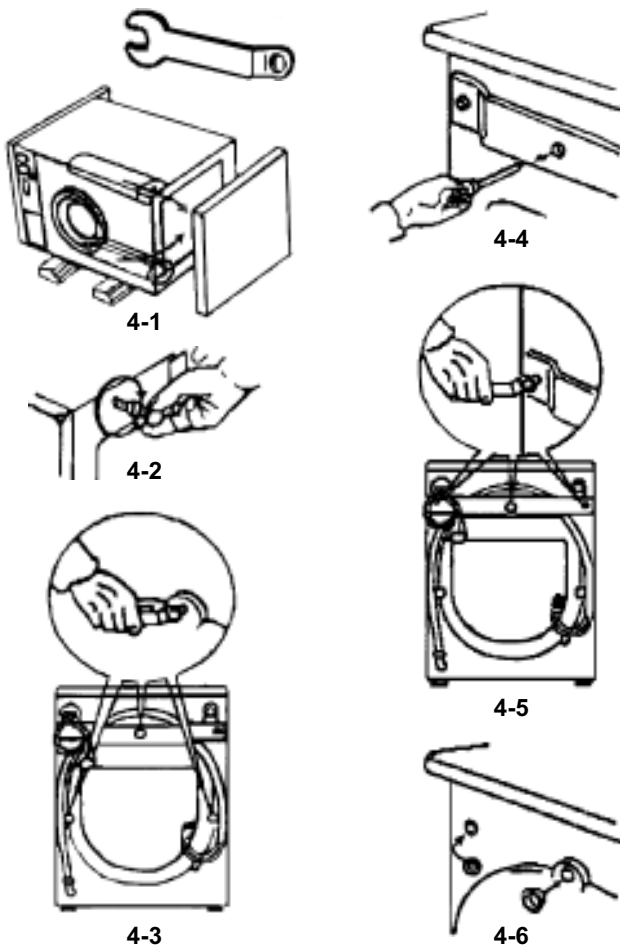

Выравнивание

После установки машины на место, отрегулируйте ее устойчивое положение путем вращения ножек (рис. 5). Для этого сначала ослабьте контргайку, после завершения регулировки контргайку затянуть. После установки машины на месте проверьте по уровню горизонтальность верхней крышки корпуса, наибольшее отклонение стиральной машины от горизонтали должно быть не более 2°.

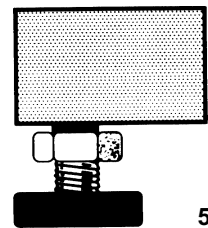

Подключение заливного шланга

Не допускается установка машины без крана отключения воды!

Подсоедините заливной шланг к штуцеру клапана, предварительно установив резиновую прокладку на фланце шланга. Наверните заливной шланг на вывод водопровода, имеющий наружную резьбу 3/4 дюйма и проверьте надежность соединения. Соединение уплотняется резиновой прокладкой, совмещенной с фильтром (см. рис. 6). Если машина подключается к новому водопроводу или долго не использовалась, отверните шланг со стороны машины, слейте грязную воду и восстановите соединение. Это предохранит машину от повреждения. Присоедините загнутый конец шланга к стиральной машине (см. рис. 7). Во избежание повреждений, затяжку пластмассовых гаек производить от руки, без использования инструмента. Замена промышленно изготовленных шлангов на самодельные запрещена.

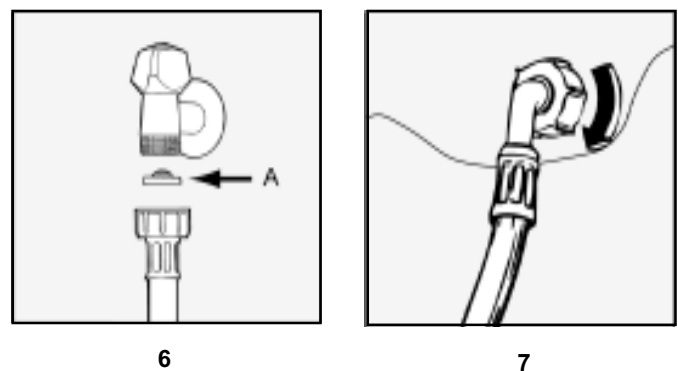

Подключение сливного шланга

Зафиксируйте сливной шланг на задней стенке корпуса машины с помощью зажима (см. рис. 8). **Конец сливного шланга** должен располагаться не ниже 60 см и не выше 70 см от основания стиральной машины и обеспечивать разрыв струи при сливе (конец шланга не должен быть опущен в воду).

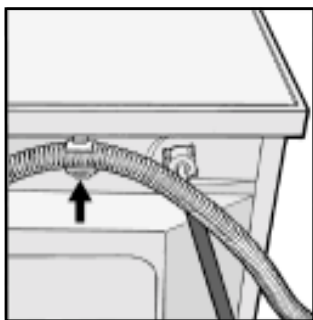

8

В случае врезки сливного шланга в канализацию, диаметр приемного патрубка должен быть не менее 40 мм. В случае крепления на край ванной или раковины, шланг вешается с помощью изгибающего хомута и прикрепляется к стене или к ближайшей трубе через отверстие в изгибающем хомуте (см. рис. 8, 9). В случае удлинения сливного шланга, допускается его наращивание шлангом не меньшего диаметра, не допускающего перегибов, до общей длины равной 4 м. Для обеспечения санитарных норм при подключении слива к канализации стационарно, на сливе машины должен быть установлен водяной затвор (сливной сифон).

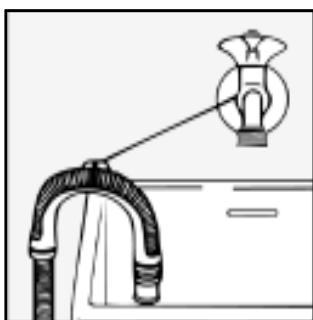

9

ВНИМАНИЕ! Оборудование обязательно должно быть заземлено

Подсоединение к электросети

1. Машина должна подключаться к электрической сети при помощи двухполюсной розетки с заземляющим контактом (розетка не поставляется с машиной). Фазный (желательно нулевой) провод должен быть подключен через автомат защиты сети, рассчитанный на максимальный ток (ток срабатывания) 16 А, и имеющий время срабатывания не более 0,1 с.
2. При наличии вблизи от предполагаемого места установки машины розетки с заземляющим контактом, имеющей трехпроводную подводку кабеля с медными жилами сечением не менее 1,5 кв. мм (или алюминиевыми жилами сечением не менее 2,5 кв. мм), доработка электросети не производится. При отсутствии указанной розетки и проводки следует провести их монтаж.
3. Прокладка заземления отдельным проводом не допускается.
4. Для доработки электрической сети рекомендуется применять провод ППВ 3x1,5 380 ГОСТ 6223-79. Допускается применение других марок кабеля, обеспечивающих пожаро- и электробезопасность при эксплуатации машины.

Перед включением машины в сеть убедитесь, что:

- ✓ розетка и проводка соответствуют требованиям, изложенным в данном разделе инструкции;
- ✓ напряжение и частота тока сети соответствуют данным машины;
- ✓ розетка и вилка одного типа;
- ✓ розетка заземлена в соответствии с нормами безопасности, описанными в данном разделе инструкции (допускается организация заземления рабочим нулем, при условии, что защитная линия не имеет разрыва и подключена напрямую в обвод каких-либо приборов (напр. электрического счетчика).

Если вилка не подходит к розетке, ее следует заменить на новую, соответствующую розетке, или заменить питающий шнур. Электрические провода имеют следующую цветовую маркировку:

желто-зеленый	– заземление;
синий	– нейтраль;
коричневый	– фаза.

Не рекомендуется использование переходников, двойных и более розеток и удлинителей (они создают опасность возгорания).

Если Вы считаете их использование необходимым, применяйте один единственный удлинитель, удовлетворяющий требованиям безопасности.

Оборудование, подключенное с нарушением требований безопасности бытовых приборов большой мощности, изложенных в данной инструкции, является потенциально опасным.

Производитель не несет ответственности за ущерб здоровью и собственности, если он вызван несоблюдением указанных норм установки.

Технические характеристики

модель	WGS 834 TX	
размеры	ширина	59,5 см
	высота	85 см
	глубина	34 см
загрузка	стирка	3,5 кг
электрические параметры	напряжение	230В 50Гц
	максимальная потребляемая мощность	1800 Вт
гидравлические параметры	max давление	100 N/cm ²
	min давление	10 N/cm ²
	объем барабана	28 л
скорость отжима	до 850 об/мин	
стирка на 2-й программе при 60°C	потребление электроэнергии	0,9 кВт;
	потребление воды	45 л;
	продолжительность цикла	115 минут
	Машина соответствует следующим директивам:	
	-73/223 ЕЕС от 19.02.73 (низкого напряжения) и последующие модификации	
	-89/336 ЕЕС от 03.05.89 (электромагнитной совместимости) и последующие модификации	
	-93/68/СЕ	

Производитель оставляет за собой право без предупреждения вносить изменения в конструкцию, не ухудшающие эффективность работы оборудования. Некоторые параметры, приведенные в этой инструкции, являются приблизительными.

Производитель не несет ответственности за незначительные отклонения от указанных величин.

Merloni Elettrodomestici spa

Срок службы (годности)

10 лет

со дня изготовления

 Scholtès



ARISTON



INDESIT



McGrp.Ru Инструкции по эксплуатации и руководства пользователя

Эта инструкция загружена с сайта McGrp.Ru На этом сайте вы сможете посмотреть и скачать инструкции к вашей бытовой, кухонной и климатической технике, автоэлектронике и другим полезным девайсам. В случае каких то вопросов, вы можете задать вопрос по своему устройству и модераторы ответят на ваш вопрос в кратчайшие сроки.