

ВВЕДЕНИЕ

Просим внимательно прочитать данное пособие, которое содержит практические советы для оптимального использования вашей машины.

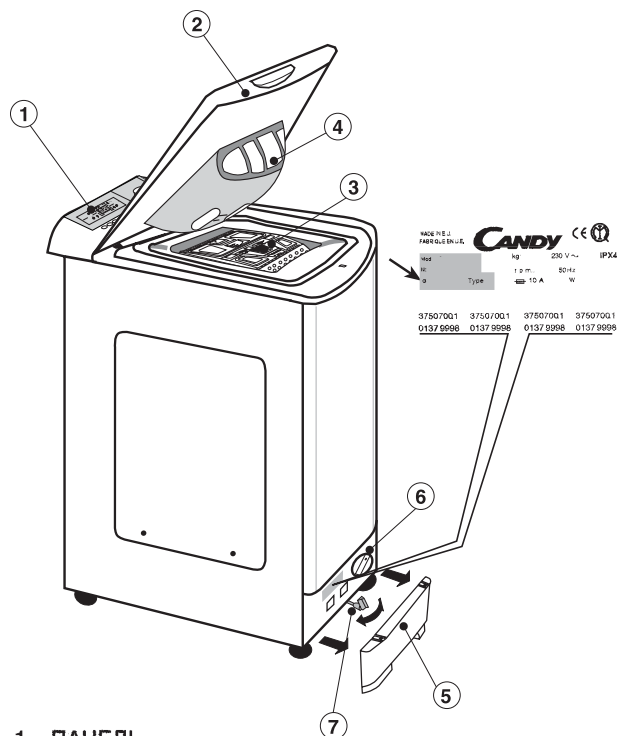

Настоящие “Инструкции по эксплуатации” помогут вам решать любые вопросы при работе с машиной. Инструкции храните для последующих консультаций.

Прилагаются “Инструкции по Установке и Ремонту” для их использования при установке вашей машины и ее ремонте. Инструкции необходимы также в случае аварии, для отбора белья к стирке, учитывая знаки на этикетках белья, и при обработке особых пятен.

- 1.- ПАНЕЛЬ
- 2.- КРЫШКА
- 3.- БАРАБАН
- 4.- КЮВЕТА ДЛЯ СТИРАЛЬНОГО ПРОДУКТА
- 5.- ЦОКОЛЬ
- 6.- ФИЛЬТР
- 7.- ТЕЛЕЖКА С КОЛЕСАМИ

При обращении в центр Технического Обслуживания **CANDY** указывайте всегда модель машины (отмеченную также в панели управления), ее номер и серию, обозначенную на карточке, которую можно найти на задней панели дверцы доступа к фильтру или в гарантийном талоне. То-есть, все, что отмечено в рамке. Сообщив эту информацию вы сможете добиться быстрого и эффективного обслуживания.

ОГЛАВЛЕНИЕ

	стр.
ГАРАНТИЯ.....	61
ТЕХНИЧЕСКИЕ ДАННЫЕ.....	62
ОТКРЫТИЕ БАРАБАНА - ЗАГРУЗКА БЕЛЬЯ.....	63
ЗАКЛАДКА СТИРАЛЬНОГО ПРОДУКТА.....	64
АВТОМАТИЧЕСКОЕ ИЗМЕНЕНИЕ ПРОЦЕССА СТИРКИ - ELECTRÓNICA FUZZY LOGIA	65
ПОДБОР ПРОГРАММЫ.....	66
ОПИСАНИЕ КОМАНД НА ПАНЕЛИ.....	67
ТАБЛИЦА ПРОГРАММ.....	71

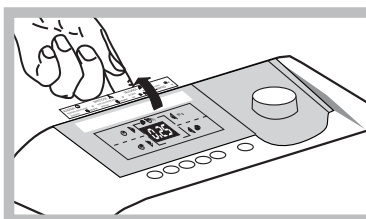

Установить прилагаемую
“этикетку программы”
соответствующего языка в
задней щели индикаторного
окна.

ГАРАНТИЯ



A

1.

В состав документации входит Гарантийный Талон.



2.

Заполнить часть **A** Гарантийного Талона и сохранить ее для предъявления, при необходимости ремонта, Центру Технического Обслуживания вместе с чеком, выданным продавцом при покупке машины.

Вес сухого белья	кг	5
Напряжение	V	230
Мощность при стирке	W	125
Мощность при центрифугировании	W	400
Мощность при отсосе воды	W	30
Мощность Сопротивления	W	1.950
Максимальная Потребляемая Мощность	W	2.200
Амперы в предохранителе сети	A	10
Давление воды	Мра	0,05 мин. 0,8 мах.
Обороты при центрифугировании.....	об/мин	1200
Расход воды (Программа 60° C).....	литр	45
Расход эл/энергии (Программа 60° C) / 5 kg.	квт/час	0,95
Вид энергоэффективности	A	

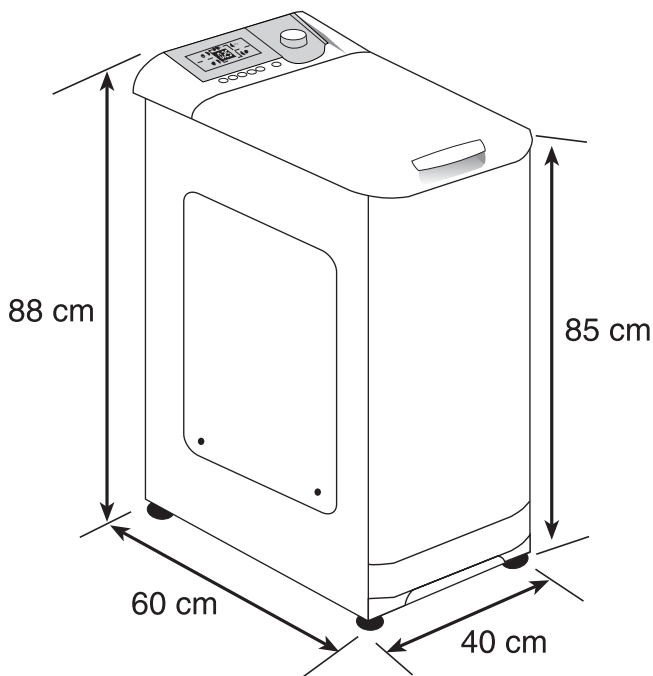

ОТКРЫТИЕ БАРАБАНА

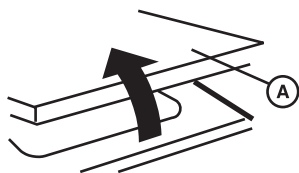

1. Поднять крышку **A** и открыть ее полностью. Затем открыть барабан, как указано на рисунке:

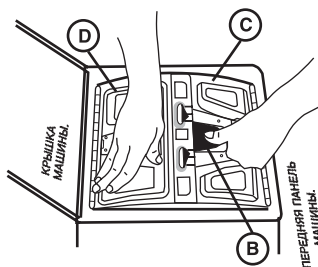

2. Положите руку на заднюю дверцу **D**. Нажать на язычок **B** и, не отпуская его, нажать на переднюю дверцу **C**, чтобы расцепить дверцы **C** и **D**.

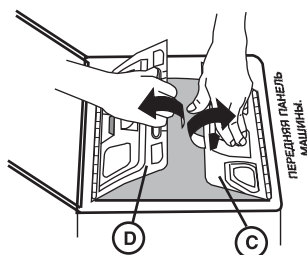

3. Открыть заднюю дверцу **D**. / Открыть переднюю дверцу **C**. Заложить белье в барабан.

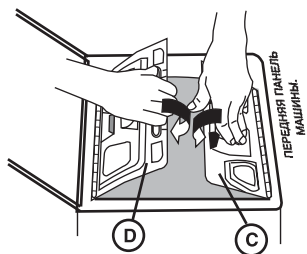

4. Опустить переднюю дверцу **C**. Опустить заднюю дверцу **D**, чтобы крюк передней дверцы **C** надежно вошел бы в щель, затем опустить дверцы.

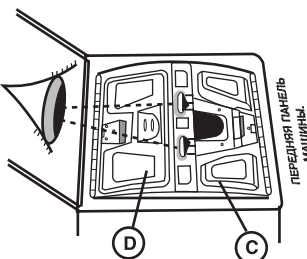

5. Убедитесь, что обе дверцы плотно закреплены и закрыты.

ВНИМАНИЕ !
ВАЖНО ПРОВЕСТИ ЭТУ ОПЕРАЦИЮ С БОЛЬШОЙ ОСТОРОЖНОСТЬЮ, ЧТОБЫ ИЗБЕЖАТЬ ПОРЧИ БЕЛЬЯ И МАШИНЫ.

2 МИНУТЫ.

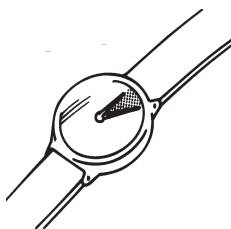

ВНИМАНИЕ !

Специальное приспособление не позволяет открыть крышку сразу после окончания стирки, после завершения центрифугирования следует подождать 2 минуты, прежде чем поднять крышку



ЗАКЛАДКА СТИРАЛЬНОГО ПРОДУКТА

Кювета стирального продукта состоит из 4-х отсеков:

- Отсек I предназначен для порошкового продукта предварительной стирки. Рекомендуемое количество продукта - **60** грамм (для 5 кг).
- Отсек II предназначен для порошкового продукта основной стирки. Рекомендуемое количество продукта - **120** грамм (для 5 кг).
- Отсек  предназначен для хлорки. Рекомендуемое количество - **7 cl**
- Отсек  предназначен для закладки смягчителей, ароматизаторов и спецдобавок, как то: крахмала, синьки и т.д. Рекомендуемое количество - **5 cl**

В кювете стирального продукта чертой указано два уровня:

- **РЕКОМЕНДОВАНО** (нижняя черта). Указывает рекомендуемый уровень продукта для предварительной и основной стирки.
- **MAX.** Указывает максимальный уровень, который нельзя превышать.

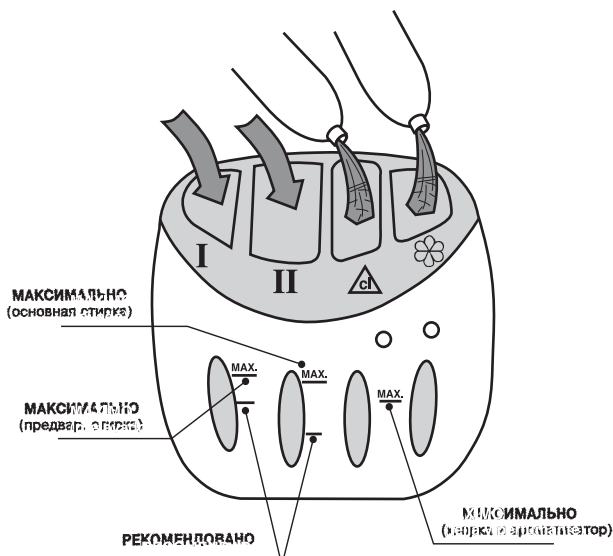

Замечание: В СЛУЧАЕ ПОДБОРА ПРОГРАММЫ С ПРЕДВАРИТЕЛЬНОЙ СТИРКОЙ, РЕКОМЕНДУЕТСЯ ПРИМЕНЯТЬ ТОЛЬКО ПОРОШКОВЫЙ СТИРАЛЬНЫЙ ПРОДУКТ.

АВТОМАТИЧЕСКОЕ ИЗМЕНЕНИЕ ПРОЦЕССА СТИРКИ - ELECTRÓNICA FUZZY LOGIA

Данная стиральная машина располагает электронной системой, способной автоматически проходить все стадии стирки для получения высоких качественных результатов, экономии денежных средств и времени.

После установки программы машина **оптимизирует нижеприведенные показатели, в зависимости от веса закладки и вида ткани:**

- Объём воды и расход электроэнергии;
- Длительность стирки;
- Скорость вращения барабана;
- Эффективность процесса полоскания;

Кроме того, машина:

- Обнаруживает присутствие пены и, в случае необходимости, увеличивает объем воды при полоскании,
- Регулирует скорость оборотов при центрифугировании в зависимости от распределения за - кладки в барабане для избежания технических неполадок;

ПРИМЕР ПОДБОРА ПРОГРАММЫ СТИРКИ ИЗДЕЛИЙ ИЗ ХЛОПКА ПРИ ТЕМПЕРАТУРЕ 60°

ПОКАЗАТЕЛИ	ПОЛНАЯ ЗАГРУЗКА (5 KG)*	ПОЛЗАГРУЗКИ	МАЛАЯ ЗАГРУЗКА
		ЭКОНОМ. ПО СРАВН. С ЦЫКЛОМ ДЛЯ 5 кг.	ЭКОНОМ. ПО СРАВН. С ЦЫКЛОМ ДЛЯ 5 кг.
		ПРИБЛИЗИТЕЛЬНО	ПРИБЛИЗИТЕЛЬНО
ЭЛ.ЭНЕРГИЯ <small>КВТ/ЧАС</small>	0,95	5%	30%
ВРЕМЯ <small>МИН.</small>	135	20%	30%
ВОДА <small>ЛИТР</small>	45	20%	50%

Длительность указанных программ **ПРИБЛИЗИТЕЛЬНА.**

ПОДБОР ПРОГРАММЫ

Установка программы осуществляется следующим образом:

- Программа устанавливается при помощи команды (A). Для этого необходимо обратиться к Таблице Программ.
- Подберите команду стирки при помощи соответствующей кнопки. Подбор кнопки обусловлен необходимой программой. Если при нажатии кнопки она мигает, это обозначает, что нет возможности ее подбора, если нет мигания, вы сможете изменить программу. Выбранная программа появится в индикаторном окошке (V).
- Нажмите кнопку пуск/стоп. Сработает блокировка дверцы. В индикаторном окошке появятся 3 черточки (- - -) следующие за средней продолжительностью программы, и по истечении 10 -15 минут, в течении которых установится температура воды, вес белья и т.д., в индикаторном окошке отразится время, остающееся до конца цикла стирки.
- Поскольку данная модель электронная, начало программы может задержаться, но не более одной минуты. Машина, оснащенная технологией программирования Fuzzy - Logic, способна контролировать подачу воды, ритм стирки и центрифугирования без дополнительного вмешательства пользователя.

ВНИМАНИЕ! При аварийном прекращении подачи электроэнергии во время работы машины в специальной памяти сохраняется подобранная программа, а при восстановлении подачи электроэнергии машина продолжит работу с прерванной операции.

КОНЕЦ ЦИКЛА: По окончании цикла стирки гаснут индикаторные точки, а на индикаторном окошке появятся (0 0 0), спустя 2 минуты указатель (0 0 0) начнет мигать, тогда белье можно вынимать.

Нажмите кнопку пуск/стоп и установите регулятор в положении OFF.

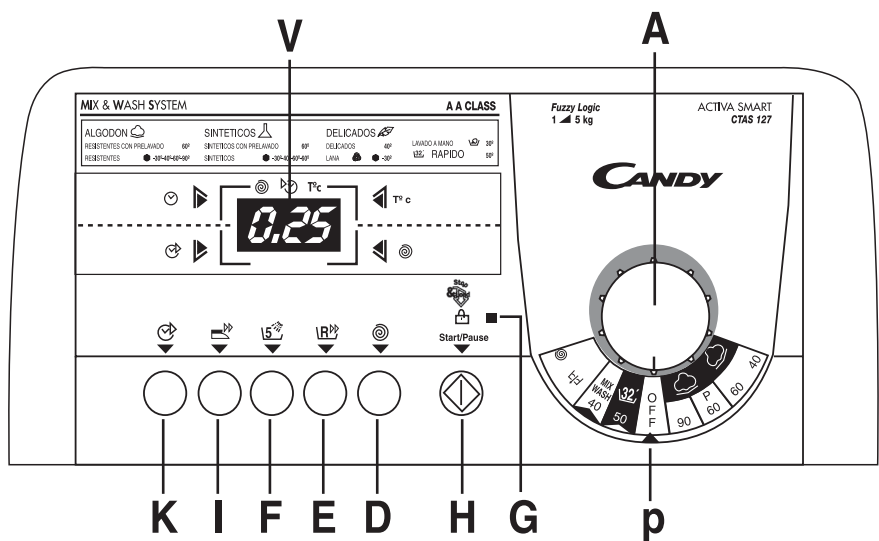

- КОМАНДА ПОДБОРА ПРОГРАММЫ / ТЕМПЕРАТУР A
- ИНДИКАТОРНОЕ ОКОШКО : Дифференцированный пуск,
Центрифугирование, Температура, Время до окончания цикла. V
- Кнопка РЕГУЛИРОВАНИЕ ЦЕНТРИФУГИРОВАНИЯ D
- Кнопка СУПЕР СКОРОСТЬ E
- Кнопка АКТИВА, 5 ПОЛОСКАНИЙ F
- Кнопка ЛЕГКОЕ ГЛАЖЕНИЕ I
- Кнопка ДИФФЕРЕНЦИРОВАННЫЙ ПУСК K
- Световой сигнализатор блокировки дверцы G
- Кнопка ПУСК / СТОП H
- Точечный указатель p

ИСПОЛЬЗОВАНИЕ КОМАНД

А. КОМАНДА ПОДБОРА ПРОГРАММ / ТЕМПЕРАТУР

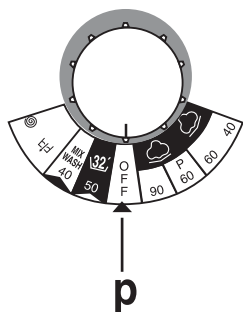

ДОПУСКАЕТСЯ ВРАЩЕНИЕ РЕГУЛЯТОРА В ЛЮБОМ НАПРАВЛЕНИИ

При помощи этой команды можно установить программу и температуру стирки. Для этого вращайте регулятор (с номером или символом) до совпадения с точечным указателем (р). Подбор температуры зависит от подобранной программы, значения температуры или спецпрограммы появятся на ИНДИКАТОРНОМ ОКОШКЕ.

При подборе программы руководствуйтесь таблицей программ.

Если машина запущена, а вы решили изменить положение регулятора или перейти на другую программу, действуйте следующим образом:

- Нажмите на кнопку пуск / стоп. На индикаторном окне появятся (0 0 0).
- При помощи регулятора подберите новую программу. На индикаторном окошке появятся значения температуры или спецпрограммы.
- вновь нажмите кнопку пуск / стоп.
- Машина заработает по новой программе.

Для дозакладки белья во время работы машины действуйте следующим образом :

- Нажмите кнопку пуск / стоп до появления на индикаторном окошке трех черточек (- - -).
- После появления светового сигнала блокировки дверцы откройте дверцу и заложите белье.
- Тщательно закройте дверцы барабана и внешнюю дверцу.
- Нажмите кнопку пуск / стоп.

В ИНДИКАТОРНОЕ ОКОШКО: Дифференцированный пуск, центрифугирование, температура, время до окончания цикла.



На индикаторном окошке появится при указании функции.

ВНИМАНИЕ! Мигание кнопки означает, что выбор не подходит к подобранной программе. Когда кнопка задействована, она постоянно светится.

Если машина запущена, а вы решили изменить выбор кнопки, действуйте следующим образом:

- Нажмите кнопку ПУСК /СТОП до появления в окошке трех черточек (- - -). Сразу замигает показатель температуры подобранной программы.
- Проведите изменение (е.ж.Сокращение оборотов центрифугирования).
- Нажмите кнопку ПУСК /СТОП. В окошке появится время до окончания программы.
- Машина будет работать по новой программе.

ИСПОЛЬЗОВАНИЕ КОМАНД

D. КНОПКА РЕГУЛИРОВАНИЕ ЦЕНТРИФУГИРОВАНИЯ



Позволяет подобрать скорость центрифугирования при последнем полоскании. Для этого нажмите кнопку (C), в индикаторном окошке появятся возможные варианты при подобранной вами программе.

В окошке появится 0 для исключения центрифугирования и цифры от 4 до 12 для указания от 400 до 1200 оборотов.

В программах для хлопка выбор: от 1200 до 400 и 0 (исключение центрифугирования).

В программах для смешанных / синтетических тканей выбор: от 800 до 400 и 0 (исключение центрифугирования).

В программах для нежных тканей выбор: 400 и 0 (исключение центрифугирования).

В программах для шерстяных тканей выбор: от 800 до 400 и 0 (исключение центрифугирования).

В программе ручной стирки  выбор: от 800 до 400 и 0 (исключение центрифугирования).

В программе полоскания  выбор: от 800 до 400 и 0 (исключение центрифугирования).

В программе центрифугирования  выбор: от 1200 до 400 и 0 (исключение центрифугирования).

В программе слива воды  нет варианта центрифугирования.

В программе Mix & Wash System (Смешать и стирать) выбор: от 1000 до 400 и 0 (исключение центрифугирования).

В программе цикла 32 минуты  выбор: от 800 до 400 и 0 (исключение центрифугирования).

E. КНОПКА СУПЕР СКОРОСТЬ



После нажатия этой кнопки сократится длительность программы до 50 минут, не более, в зависимости от избранной программы и температуры. При использовании данной кнопки вес закладки должен быть в пределах от 2 до 5 кг. (Данную кнопку можно нажать лишь при использовании программ стирки хлопка и смешанной синтетики)

F. КНОПКА АКТИВА, 5 ПОЛОСКАНИЙ



Благодаря новой электронной системе применённой в данной модели машины появилась возможность осуществлять цикл специального полоскания. Залив дополнительной порции воды в сочетании с изменением скорости вращения барабана в процессе заполнения бака и слива воды значительно улучшает процесс полоскания.

Данная, новая функция задумана для белья, предназначенного для людей с нежной и чувствительной кожей, легко раздражаемой от присутствия минимальных остатков стирального продукта. Этот режим также рекомендуется при стирке детского и очень загрязнённого белья с применением дополнительного количества стирального продукта, также рекомендуется при стирке пористых тканей, которые требуют дополнительное интенсивное полоскание.

I. КНОПКА ЛЁГКОГО ГЛАЖЕНИЯ



При помощи этой кнопки можно сократить мятость при стирке определённого вида тканей.

СМЕШАННЫЕ ТКАНИ:

- Остывание воды произойдёт постепенно во избежание резких термических перепадов;
- Слив воды произойдёт без дополнительных механических движений барабана;
- Центрифугирование будет слабым для обеспечения максимальной растяжки волокон.

НЕЖНЫЕ ТКАНИ (ЗА ИСКЛЮЧЕНИЕМ ШЕРСТИ):

- Машина выполнит все основные операции, включая полоскание, после чего "остановится с полным баком".

ШЕРСТЬ:

- Ваша машина "остановится с полным баком".

Для завершения цикла стирки, нежных тканей и шерсти, необходимо осуществить следующие операции:

- 1.- Отпустить кнопку противомятости или легкого глажения, чтобы последовали слив и центрифугирование;
- 2.- Или же просто осуществить слив воды:
 - остановить машину с помощью кнопки «Пуск»;
 - повернуть регулятор программ до позиции OFF;
 - подобрать программу ;
 - подождать 5 секунд;
 - запустить машину.

K. ДИФФЕРЕНЦИРОВАННЫЙ ПУСК



От 0 до 23 часов возможно для всех программ. Для этого нажмите кнопку (I.), на индикаторном окошке появится количество часов дифференцированного пуска.

При нажатой кнопке увеличивается задержка пуска с часовыми интервалами.

G.



СВЕТОВОЙ СИГНАЛИЗАТОР БЛОКИРОВКИ ДВЕРЦЫ



H.

Start/Pause







КНОПКА ПУСК / СТОП

ПРОГРАММА	T °C	НАЗНАЧЕНИЕ ПРОГРАММЫ	МАКС. ЗАГР. КГ	ПРИБЛД. ЛИТ.	ВЕС СТИРАЛЬН. ПРОДУКТА				КНОПКА				
					I	II	△	☼	↺	↻	↱	↲	⊙

ХЛОПОК 	90°	БЕЛОЕ БЕЛЬЁ	5	140		●	●	●	●			●	●
	P 60°	ПРОЧНЫЕ ЦВЕТА С ПРЕДСТИРКОЙ	5	160	●	●	●	●	●			●	●
	60°	 ПРОЧНЫЕ ЦВЕТА	5	135		●	●	●	●			●	●
	40°	ПРОЧНЫЕ ЦВЕТА	5	105		●	●	●	●			●	●
	30°	НЕЖНЫЕ ЦВЕТА	5	100		●	●	●	●			●	●
		НЕЖНЫЕ ЦВЕТА (Стирка в холодной воде, 15° C)	5	95		●	●	●	●			●	●

СИНТЕТИЧЕСКИЕ ТКАНИ 	P 60°	ПРОЧНЫЕ ЦВЕТА С ПРЕДСТИРКОЙ	2	100	●	●	●	●	●	●	●	●
	60°	ПРОЧНЫЕ ЦВЕТА	2	85		●	●	●	●	●	●	●
	50°	ПРОЧНЫЕ ЦВЕТА	2	75		●	●	●	●	●	●	●
	40°	НЕЖНЫЕ ЦВЕТА	2	70		●	●	●	●	●	●	●
	30°	НЕЖНЫЕ ЦВЕТА	2	70		●	●	●	●	●	●	●
		НЕЖНЫЕ ЦВЕТА (Стирка в холодной воде, 15° C)	2	65		●	●	●	●	●	●	●

НЕЖНЫЕ ТКАНИ 	40°	НЕЖНЫЕ ТКАНИ	1,5	50		●	●	●	●	●	●	●
		30°	ШЕРСТЬ СЕРТИФИКАТ WOOLMARK	1	50		●	●	●	●	●	●
	 	30°	ШЕРСТЬ СЕРТИФИКАТ WOOLMARK (Стирка в холодной воде, 15° C)	1	50		●	●	●	●	●	●
		30°	РУЧНАЯ СТИРКА	1	50		●	●	●	●	●	●

СПЕЦИАЛЬНЫЕ ПРОГРАММЫ		—	ПОЛОСКАНИЕ	—	—			●	●			●
		—	ЦЕНТРИФУГИРОВАНИЕ	—	—				●			●
		—	СЛИВ ВОДЫ	—	—				●			
	MIX WASH	40°	MIX & WASH	5	170		●	●	●	●	●	●
		50°	КОРОТКАЯ СТИРКА 32 МИНУТЫ	2	32		●	●	●	●	●	●

Программа , согласно Нормативам EN 60456.

Приведенная в таблице длительность программ ПРИБЛИЗИТЕЛЬНА.

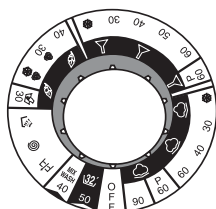

Предусмотрено (.. 4 ..) группы программ (для ХЛОПКОВЫХ ТКАНЕЙ, СИНТЕТИЧЕСКИХ ТКАНЕЙ, НЕЖНЫХ ТКАНЕЙ И СПЕЦИАЛЬНЫЕ ПРОГРАММЫ). В каждой группе программ первые по списку наиболее длительные, следовательно, такая стирка самая эффективная по своей температуре. Следующие по списку программы нужно подбирать для не слишком загрязненных или особо нежных изделий.

СПЕЦИАЛЬНЫЕ ПРОГРРАММЫ

РУЧНАЯ СТИРКА

Эта машина также располагает программой "ручная стирка". Эта программа позволяет осуществить полный цикл стирки белья, требующего ручной стирки. Программа работает при температуре 30° С, и заканчивается 3 полосканиями и одной стадией центрифугирования, особо рекомендуемыми для очень нежных тканей.

СПЕЦИАЛЬНАЯ ПРОГРАММА «ПОЛОСКАНИЕ»

Программа осуществляет три полоскания и одно центрифугирование со скоростью 800 оборотов в минуту (число оборотов может быть уменьшено или исключено). Эту программу можно использовать для полоскания любых тканей, в т.ч. для изделий, которые были постираны вручную.

СПЕЦИАЛЬНАЯ ПРОГРАММА «ЦЕНТРИФУГИРОВАНИЕ»

Эта программа обеспечивает центрифугирование при 1200 об/мин (можно уменьшить).

ТОЛЬКО СЛИВ ВОДЫ

Данная программа выполняет лишь, слив воды.

MIX & WASH

Программа MIX & WASH (СМЕШИВАТЬ И СТИРАТЬ) позволяет стирать одновременно изделия из разных тканей. **ВНИМАНИЕ:**

- новые изделия из цветных тканей следует стирать отдельно, не смешивая с другими.
- никогда не стирайте линяющее бельё с бельём из нелиняющих тканей.

КОРОТКАЯ ПРОГРАММА 32', МИНУТЫ

Короткая программа в 32 минуты позволяет осуществить полный цикл стирки, не более 2х килограмм белья, при температуре 50° С, приблизительно за 32 минуты.

Моющее средство следует заложить в кювету (отсек II). Максимальное количество хлорки должно составить, приблизительно, до 1/4 рекомендуемого веса стирального продукта (не более, 35 грамм).

Короткую программу в 32 минуты также можно использовать как предварительную стирку для очень грязного белья. После этого, следует включить желаемую, основную программу стирки.

ЗАМЕЧАНИЯ

1. В случае стирки очень загрязнённого белья рекомендуется сократить вес закладки до 3 Кг.
2. В программах СТИРКИ ХЛОПКА (БЕЛОГО БЕЛЬЯ 90°С и ПРОЧНЫХ ЦВЕТОВ 60°С) можно добиться автоматического отбеливания, заложив в кювету Δ хлорку.
3. В стиральной машине предусмотрен автоматический забор смягчителя во время последнего полоскания во всех программах стирки.

КАК СДЕЛАТЬ СТИРКУ В ВАШЕЙ НОВОЙ СТИРАЛЬНОЙ МАШИНЕ CANDY НАИБОЛЕЕ ЭФФЕКТИВНОЙ

Чтобы стирка в вашей новой стиральной машине каждый день приносила наилучший результат, очень важно уметь правильно выбрать стиральный порошок.

Мы, специалисты компании Candy, регулярно тестируем различные виды стиральных порошков, представленных на рынке, чтобы оценить, какие из них отстирывают наиболее эффективно в наших стиральных машинах. Проведенные исследования показали, что один порошок всегда соответствует нашим высоким стандартам и обеспечивает великолепное отстирывание, в том числе удаление практически всех видов пятен. Кроме того, при стирке с этим порошком одежда сохраняет свой внешний вид надолго. Это объясняет, почему именно стиральный порошок Ariel получил официальное одобрение компании Candy.

