

*Electronic with
temperature selector*

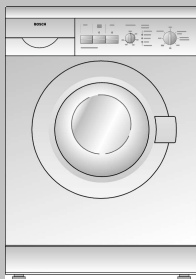

BOSCH



- ru** Инструкция по
установке и
эксплуатации
- sk** Návod na používanie
a montáž
- sl** Navodila za uporabo
in priključitev

Internet:
[http://www.
bosch-hausgeraete.de](http://www.bosch-hausgeraete.de)

	Страница	
Примечания	Указания по технике безопасности и рекомендации	3
	Рекомендации по устранению упаковочного материала	4
	Защита окружающей среды/ Рекомендации по сохранению энергии	4
	<hr/>	
Инструкции по установке стиральной машины	Надлежащим образом удалите упаковку и транспортировочные крепления.	5
	Установка стиральной машины	5
	Нивелировка	6
	Подсоединение к водопроводу	7
	Подсоединение к канализации	8
	Подсоединение к электрической сети	8
<hr/>		
Ваша новая стиральная машина	Познакомьтесь с вашей новой стиральной машиной . .	9
	Панель управления программами и температурой . .	10
	Индикаторные лампочки стиральной машины	10
	Кнопки выбора циклов и «Старт»	10
<hr/>		
Рекомендации по использованию моющих средств / подготовке белья к стирке	Моющие средства и специальные добавки	11
	Подготовка белья к стирке	12
<hr/>		
Первый ввод прибора в эксплуатацию	Первый ввод прибора в эксплуатацию	14
<hr/>		
Стирка	Стирка / Открытие загрузочной дверцы / Загрузка белья/Закрытие загрузочной дверцы	15
	Стирка белья	16
	Завершение программы стирки / Извлечение белья из машины	17
	<hr/>	
Чистка Уход Защита от замерзания	Чистка/Уход/Защита от замерзания	18
<hr/>		
Неисправности	Поиск и устранение неисправностей	21
	Центр технического обслуживания	22
	Технические характеристики	22
	Потребление	23

Указания по технике безопасности и рекомендации

Данная стиральная машина соответствует обязательным нормам безопасности.

Перед началом эксплуатации прибора выполняйте следующие рекомендации:

- ! Перед началом эксплуатации прибора тщательно и внимательно прочитайте содержащуюся в инструкции информацию по эксплуатации и монтажу стиральной машины.
В инструкции содержатся важные указания по установке, эксплуатации и техническому обслуживанию машины.
- ! По возможности сохраняйте инструкцию для следующего владельца прибора.
- ! Устанавливайте машину, согласно инструкции по монтажу стиральной машины. Надлежащим образом удалите упаковку и транспортировочные крепления.
- ! Нельзя начинать эксплуатацию машины, имеющей внешние повреждения. В сомнительных случаях обратитесь в центр технического обслуживания или в специализированный магазин розничной торговли, где вы приобрели эту машину.
- ! Требуйте замены повреждённого кабеля питания, обращаясь в сервисный центр.

Рекомендации по стирке белья:

- ! Стиральная машина должна подключаться только к водопроводу с холодной водой.
- ! Данная стиральная машина предназначена только для бытового использования и только в указанных целях.
- ! Не разрешайте детям пользоваться машиной и панелью управления без вашего присмотра.

- ! Препятствуйте доступу домашних животных к стиральной машине во время её работы.
- ! Будьте внимательны при сливе горячей воды.
- ! Если одна из индикаторных лампочек мигает, это не поломка! Смотрите главу «Индикаторные лампочки стиральной машины».

Рекомендации по предохранению стиральной машины от повреждений:

- ! Не поднимайтесь на верхнюю часть машины.
- ! Не опирайтесь на дверцу прибора.

Рекомендации по транспортировке стиральной машины:

- ! Установите транспортные крепления.
- ! Слейте воду из шланга подачи воды и сливного шланга.
- ! Будьте осторожны во время транспортировки прибора! При подъёме стиральной машины, старайтесь не трогать панель управления и другие выступающие элементы!



Рекомендации по устранению упаковочного материала

Устранение упаковочного материала

! Надлежащим образом удалите упаковку и транспортировочные крепления.

! Не рекомендуется использовать упаковочный материал в целях игры.

С помощью регенерации или вторичного использования материалов можно уменьшить потребление сырья и количество производственных отходов и мусора. Все использованные упаковочные материалы безопасны для окружающей среды и могут быть использованы вторично. От 80 до 100% картона производится из использованной ранее бумаги. Целлофановые покрытия сделаны из полиэтилена (PE), упаковочные полосы из полипропилена (PP) и формованные части, из вспениваемого полистирола (PS), не содержащего хлорофторуглеродов (CFC). Эти материалы представляют собой чистые углеводородные соединения и могут быть вторично использованы.

Разборка отслужившей машины

! Прежде чем вы решите избавиться от отслужившей машины и заменить её на новую, вы можете разобрать её на части:

Удалите вилку из розетки.

Удалите кабель питания. Сломайте замок на дверце, так как дети, играя, могут закрыться в машине, что является потенциальной угрозой для их жизни.

Отслужившие приборы содержат ценные материалы, которые можно вторично использовать. Для этой цели передайте старую стиральную машину в специализированный центр по сбору металлолома и других материалов. Защищайте окружающую среду, проследите чтобы ваша старая машина была разобрана и приведена в полную негодность безопасными для окружающей среды методами.

Защита окружающей среды/ Рекомендации по сохранению энергии

- Чтобы эффективно использовать вашу стиральную машину и не загрязнять окружающую среду, не превышайте максимальную загрузку стиральной машины:
Белое и цветное бельё
(Ткань, устойчивая к стирке) 4,50 кг
изделия из синтетических тканей 2,25 кг
Тонкое бельё и шерстяные изделия 2,00 кг
- **Сохранение энергии**
В случае стирки небольших количеств белья, Автоматическая Система Переменной Ёмкости сокращает потребление воды и электричества в зависимости от количества белья, загружённого в машину. Выберите программу «Пятна / Интенсивная стирка» 60° C, вместо «Хлопок / Цветное бельё 90° C (устойчивая к стирке ткань)». Эта программа во время длительной стирки сокращает потребление электричества. Качество стирки белья остаётся тем же, что и при стирке белья с температурой 90° C.
- **Сохранение энергии воды и стирального порошка:** при стирке слабо или нормально загрязнённого белья не используйте предварительную стирку.
- **Сохранение энергии и времени:** при стирке слабозагрязнённого белья выбирайте специфические короткие программы, зависящие от типа ткани.
- **Экономия моющего средства:** Количество используемого моющего средства должно соответствовать степени жёсткости воды, а также степени загрязнения и загрузки белья. Следуйте указаниям изготовителя моющего средства.

Надлежащим образом удалите упаковку и транспортировочные крепления.

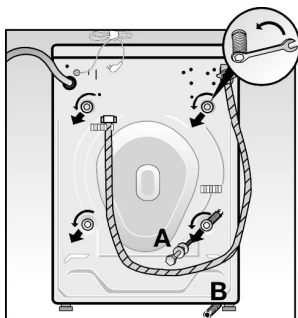

! Перед началом эксплуатации стиральной машины, убедитесь, что приспособления для безопасной транспортировки, находящиеся на задней панели прибора, удалены.

! **Внимание!** Будьте осторожны при работе с гаечным ключом! Есть опасность травмирования.

- Ослабьте и удалите крепёжные болты 1, 2, 3 и 4 «А», пластмассовые штифты и прокладки.
- Затем удалите все разделительные прокладки «В», улавшие на пол. Для этого, наклоните немного прибор.
- Вставьте в образовавшиеся отверстия заглушки, «С» которые входят в комплект поставки.

! Рекомендуется сохранять все приспособления для транспортировки, так как они могут вам понадобиться для будущей перевозки машины.

Перевозите машину только с установленными приспособлениями для транспортировки. Для этого необходимо снять заднюю панель машины «D» и выполнить все вышеуказанные операции в обратном порядке.

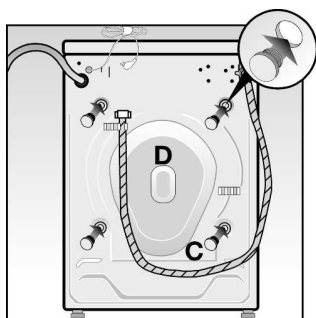

Установка стиральной машины

! Стиральная машина должна быть установлена и подсоединена в соответствии с правилами и требованиями, содержащимися в инструкции. В свою очередь, эти требования должны соответствовать нормам местных служб водоснабжения и электроснабжения.

! **Внимание!** Будьте осторожны при поднятии машины!
Избегайте травмирования!

! При подъёме стиральной машины, старайтесь не трогать панель управления и другие выступающие элементы!

! В случае неуверенности, поручите установку и подключение машины квалифицированному специалисту.

Все электроприборы строго проверяются и испытываются на заводе-изготовителе в условиях нормального функционирования.

Небольшая степень влажности и иногда небольшое количество сточной воды внутри барабана являются последствием испытаний стиральной машины на заводе-изготовителе.

Положение стиральной машины

По возможности всегда устанавливайте машину на твёрдый пол для предотвращения вибрации во время отжима. Избегайте установки стиральной машины на ковровое покрытие.

! В случае, если пол опирается на **деревянное** балочное перекрытие, рекомендуется устанавливать машину на деревянной подставке толщиной в 30 мм, ввинченной в пол. Рекомендуется устанавливать машину в каком-либо углу помещения.

Если вы устанавливаете сушильную машину над стиральной машиной, рекомендуется закреплять стиральную машину на полу с помощью специальных шипов, находящихся в ножках машины.

! В случае если вы устанавливаете машину на подставке, рекомендуется закреплять ножки машины с помощью специальных шипов. Стиральная машина не должна качаться во время отжима.

Вы можете приобрести фиксирующие шипы, входящие в комплект запасных частей, в центрах технического обслуживания.

Нивелировка

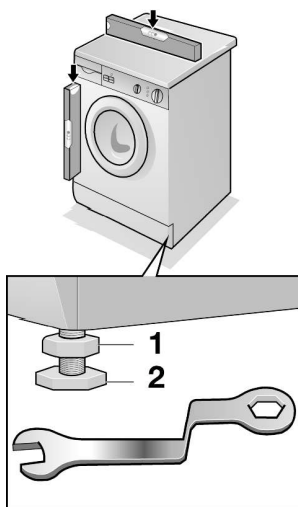

! Стиральная машина не должна качаться, все четыре ножки стиральной машины должны твёрдо стоять на полу.

○ Отрегулируйте установку машины по горизонтали с помощью регулируемых ножек, используя цилиндрический уровень (специальная нивелирующая линейка).

В случае необходимости отрегулируйте равновесие машины с помощью регулируемых ножек.

- Ослабьте фиксирующие гайки с помощью гаечного ключа.
- Поверните ножку вправо-влево для установки необходимой высоты.
- Затяните фиксирующие гайки.

Подсоединение к водопроводу

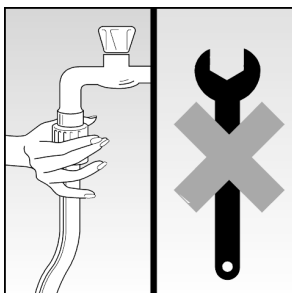
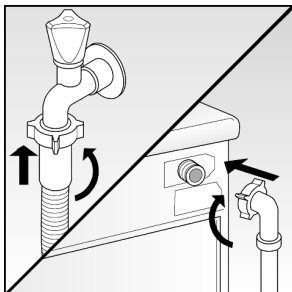

Для водоснабжения рекомендуется заливной шланг для холодной воды общеупотребительного назначения, с минимальным давлением в 1 бар (максимально открытый водопроводный кран должен выпускать приблизительно 8 литров воды в минуту) Давление воды в трубопроводе должно быть от 1 до 10 бар. При более высоком давлении воды необходимо устанавливать редуцирующий клапан между машиной и водопроводом.

- ! Не рекомендуется подключать машину к комбинированному водопроводному грифу, подключённому к водонагревательному прибору! В случае неуверенности, установку и подключение машины к водоснабжающей сети должен выполнять квалифицированный специалист.
- ! **Внимание!** Соединения между машиной и водопроводом выдерживают максимальное давление. Проверьте водонепроницаемость соединения, открывая до отказа водопроводный кран!
- ! Вы можете снимать фильтр с верхней части электромагнитного клапана только для его чистки. Чистите фильтр, находящийся внутри пластмассовой контрагайки на конце шланга, подключённого к водопроводу, не вынимая из шланга, т.к. он неразборный.
- ! Во избежание возможных травм, вызванных утечкой воды и даже затоплением, рекомендуется всегда закрывать водопроводный кран после окончания циклов программ машины и прежде всего, во время длительного отсутствия.
- ! Затяните фиксирующие пластмассовые гайки в соединениях шланга.

Подсоединение к канализации

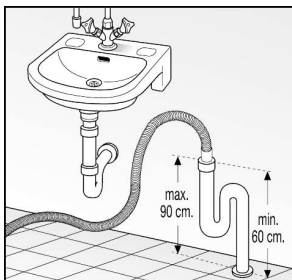

- ! Устанавливая и подключая машинку к канализации, следите, чтобы шланг не имел перегибов и не был пережат. Следите, чтобы шланг не был сильно натянут!
- ! Вы можете подсоединить сливной шланг к сифону сточной трубы. Убедитесь, что сливной шланг надёжно закреплен. Проверьте быстрый спуск сточных вод через водоотлив в туалете. Убедитесь, что сливная пробка не установлена. **Избегайте затоплений!**

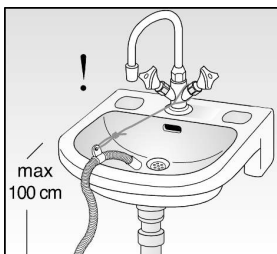
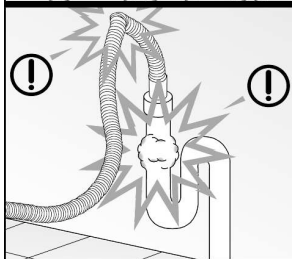

Подсоединение к электрической сети

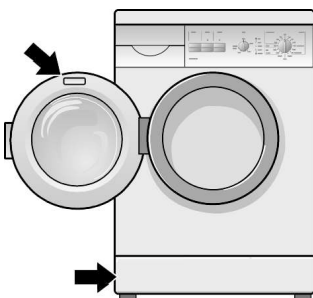

- ! Подключайте стиральную машину к сети переменного тока через электрическую розетку, установленную с учётом правил безопасности и снабжённую заземляющим контактом.
- ! Проверьте, соответствует ли напряжение в сети напряжению, указанному на табличке, расположенной на внутренней части дверцы машины.
- ! Данные о напряжении, предохранителях или автоматическом выключателе указаны на табличке, расположенной на внутренней части дверцы машины.
- ! Убедитесь, что розетка и вилка совместимы, что площадь поперечного сечения у электрических шнуров достаточна и что стиральная машина снабжена заземляющим контактом.
- ! Не используйте переходников, тройников и удлинителей.
- ! В случае использования дифференциального выключателя, пользуйтесь только выключателем с символом . Только этот тип выключателя соответствует современным нормам безопасности.
- ! Не касайтесь металлических частей вилки при включении и выключении машины.
- ! Для выполнения норм техники безопасности, розетка, которая используется для подключения стиральной машины к электрической сети, должна находиться в доступном месте; в случае невыполнения этой нормы, необходимо подсоединить систему отключения от электрической сети к стационарной проводке.

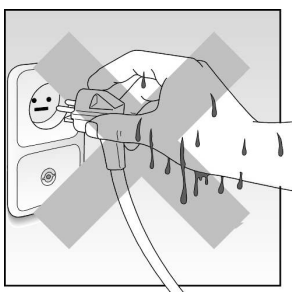

Познакомьтесь с вашей новой стиральной машиной

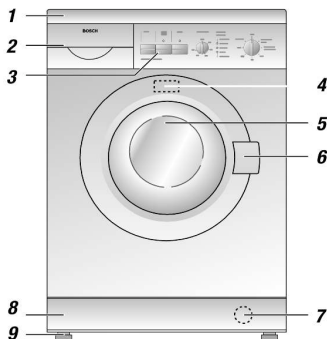

1. Защитная плита (Предохранительная крышка).
2. Распределитель моющих средств и специальных добавок.
3. Панель управления (символьные или текстовые обозначения, согласно модели прибора).
4. Технические характеристики.
5. Загрузочная дверь.
6. Ручка для открытия загрузочной дверцы.
7. Сливной насос (сливной фильтр), на задней части основания.
8. Основание.
9. Регулирующие ножки для нивелировки прибора.

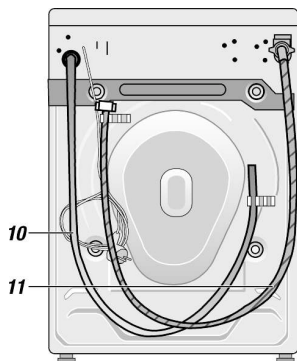

(В зависимости от модели прибора)

12. - Кнопка «Старт»
13. / - Кнопка «Отжим» / - Кнопка «Дополнительное Полоскание»
14. - Кнопка «Flot - Остановка после полоскания»
15. - Кнопка «Дополнительное Полоскание»
16. Ручка выбора температуры -
17. Ручка выбора Отжим.
18. Индикаторные лампочки состояния стиральной машины.
19. Ручка выбора программы стирки.

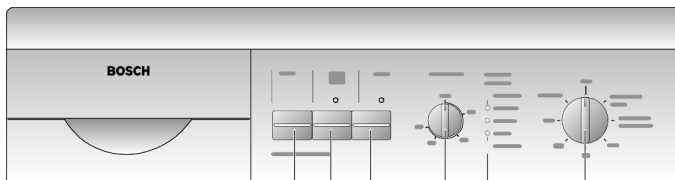

12 13 14 16 18 19

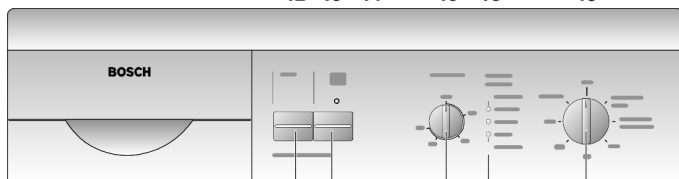

12 15 17 18 19

Панель управления программами и температурой



Вы можете выбирать программы, используя **ручку выбора программы стирки**. Для этого поверните ручку направо (по ходу стрелок часов). Выберите соответствующую программу. Смотрите таблицу программ в этой инструкции

Выберите температуру стирки с помощью **панели управления температурой**. С целью защиты деликатных изделий, максимальная температура программ для тонкого белья должна быть 60° С и для шерстяных изделий 40° С.



В зависимости от типа изделий и от степени его загрязнения, выбирайте программы холодной стирки или с низкой температурой. Стирка белья при температуре в 60° С потребляет электричества приблизительно в два раза меньше, чем при температуре в 90° С.

Если же бельё очень грязное и необходима стирка при температуре в 90° С, поверните ручку выбора температуры в положение 90. Усилия, которые вы затратите, чтобы привести ручку в вышеупомянутое положение, не свидетельствуют о том, что речь идёт о неисправности. Это не поломка, речь идёт о зоне безопасности.

Индикаторные лампочки стиральной машины



Лампочка «Стирка /Готова » замигает после того как вы выберете желаемую программу. После нажатия кнопки «Старт » и начала цикла, эта ламочка горит без мигания.



Лампочка «Полоскание » горит без мигания в течение цикла полоскания.



Во время отжима и слива воды, лампочка «Отжим /Завершение » горит без мигания. При завершении программы, лампочка начинает мигать. Для выключения индикаторной лампочки, поверните ручку выбора программ стирки в положение «Стоп».

Кнопки выбора циклов и «Старт»

- Старт

При нажатии этой кнопки, машина начинает свою работу. Индикаторная лампочка «Стирка /Готова » загорается. Предварительно выберите программу стирки.

Внимание: В целях безопасности стиральная машина не работает, если загрузочная дверца полностью не закрыта, даже в случае, если загорится индикаторная лампочка «Стирка /Готова » и кнопка «Старт » нажата.

Запрещается открывать загрузочную дверцу во время стирки. Выключите машину, приводя ручку выбора программ стирки в положение «Стоп»/«0» и затем откройте дверцу. Убедитесь, что индикаторная лампочка «Отжим /Завершение » погасла. Приблизительно через 2 минуты, откройте загрузочную дверь.

+ - Дополнительное полоскание

При нажатии кнопки, индикаторная лампочка загорается и программа выполняет цикл дополнительного полоскания, не оставляя моющих средств в белье. Рекомендуется для полоскания тонкого белья, занавесок, т.д.

- Flot - Остановка после полоскания

При нажатии этой кнопки, индикаторная лампочка загорается, бельё остаётся в воде последнего полоскания с целью предотвращения образования складок на белье.

800↓ / 1000↓ / 600↓ - Отжим

При нажатии этой кнопки, индикаторная лампочка загорается. В течение программы стирки белого и цветного белья из устойчивых к стирке тканей, отжим осуществляется с наименьшей скоростью.

В течение программы стирки тонкого белья и шерстяных изделий, отжим осуществляется автоматически с наименьшим числом оборотов, независимо от того, нажали ли вы или нет эту кнопку.

Моющие средства и специальные добавки

Вы можете использовать любые стиральные порошки или жидкие моющие средства, предназначенные для автоматических стиральных машин.

- ! Не рекомендуется использовать стиральные порошки или жидкие моющие средства, предназначенные для ручной стирки, так как они образуют излишнее количество пены.
- ! Запрещено использовать стиральные порошки или жидкие моющие средства, содержащие растворители!
Опасность взрыва!
- ! Не рекомендуется использовать вблизи прибора специальные добавки и распылители, предназначенные для чистки и удаления пятен, в целях предотвращения возможных травм.
- ! Храните моющие средства и специальные добавки в безопасном месте, не разрешайте детям пользоваться ими.

Количество моющих средств

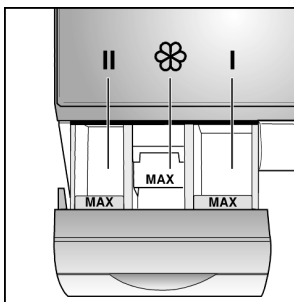

Только правильная дозировка моющих средств ведёт к получению хороших результатов стирки. Поэтому обращайте внимание на данные, указанные на упаковке моющего средства.

Дозируйте жидкое моющее средство, используя специальные пластмассовые дозаторы, которые включены в упаковку моющего средства. Старайтесь не превышать максимальную отметку «МАКС» в распределителе моющих средств.

Количество моющего средства, необходимого для одной стирки зависит:

- от степени жёсткости воды,
- от степени загрязнения белья,
- от объёма загрузки белья,
- от рекомендуемой дозировки моющего средства.

Недостаток моющего средства заметен только после многократных стирок:

- бельё становится серым и остаётся грязным,
- на нём образуются серо-коричневые пятна,
- на нагревательном элементе машины образуется известковый налёт.

Избыток моющего средства ведёт к:

- загрязнению окружающей среды,
- сильному пенообразованию и плохому результату стирки.

Данные о количестве моющего средства на упаковке даются в расчёте на полностью загруженную машину. При неполной загрузке или при стирке слабозагрязнённого белья, уменьшайте количество моющего средства.

Примечания

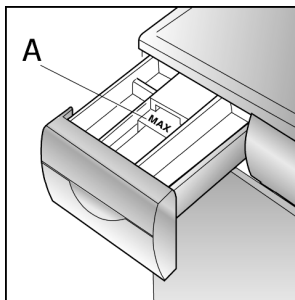

Смягчающие добавки

Загрузите смягчающее средство в отделение ☼ распределителя моющих средств. Старайтесь не превышать максимальную отметку наполнения «МАКС» (внутри распределителя, до детали **A**) в противном случае, смягчающие добавки и моющее средство, с помощью воды попадают в первый цикл стирки, не достигая, тем самым, желаемой эффективности во время цикла смягчения изделий. Концентрированные смягчающие добавки необходимо разбавлять водой.

Отбеливающие средства и средства для удаления пятен

В случае необходимости вы можете добавить отбеливающие порошки и средства для удаления пятен. Загрузите сначала моющее средство в соответствующую ёмкость распределителя. Затем добавьте в отделение II отбеливающий порошок или средство для удаления пятен.

Подготовка белья к стирке

Сортировка белья

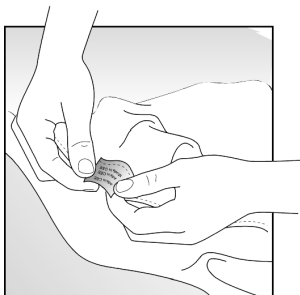

- Рассортируйте бельё согласно знакам, изображённых на этикетках .
 - ! Трикотажные и вязанные изделия должны быть помечены знаком «Пригоден для машинной стирки». В противном случае существует опасность того, что изделие "свалется".
- Вы можете стирать в машине только те изделия, которые имеют на этикетках следующие знаки:



Цветное бельё и бельё не требующее особого ухода

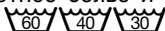

Тонкое бельё и шерстяные изделия, которые можно стирать в машине.

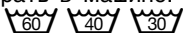

Шерстяные изделия



Шерстяные изделия, подлежащие ручной или машинной стирке 30°C, холод



Бельё со следующими символами стирке в машине не подлежит:

- изделие не стирать 
- Рассортируйте бельё по устойчивости красок. Белое и цветное бельё стирайте отдельно во избежание окраски белого белья.
- ! При первой стирке цветного белья стирайте его отдельно. **Не допускайте окраски белого белья!**
- Рассортируйте бельё согласно рекомендуемой максимальной загрузке машины. Не рекомендуется превышать максимальную загрузку машины. Стирка в перегруженной машине влияет на эффективность её использования и результат.

Рекомендуемая максимальная загрузка машины:

**Загрязнённое или сильнозагрязнённое белое бельё /
Цветное бельё из устойчивых к стирке тканей**
4,50 кг

изделия из синтетических тканей	2,25 кг
Тонкое бельё и шерстяные изделия	2,00 кг

Рекомендации

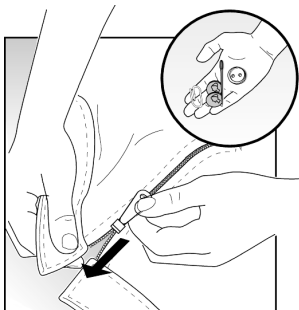

- Удалите из белья все металлические и другие посторонние предметы: булавки, шпильки, монеты, скрепки и т.д.
- Выверните карманы. Удалите мусор и песок из карманов и складок.
- Застегните молнии и застегните наволочки на пуговицы.
- Снимите с занавесок подвесные колечки и положите их в сетку или сумочку.
- Стирайте деликатные изделия (тонкие колготки или занавески) и небольшие изделия (носки и носовые платки) в наволочке.
- При стирке вязанных и трикотажных изделий (футболок, спортивных костюмов) выворачивайте их наизнанку.
- Нельзя стирать нижнее бельё с инкрустированными металлическими и другими предметами (например, бюстгалтеры с металлическими полукольцами).

Удаление пятен





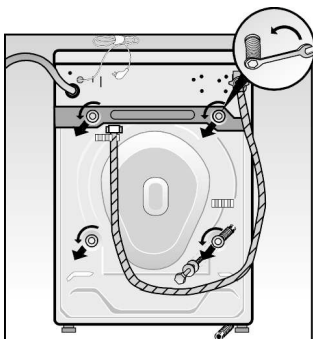

Предварительно удалите глубоко въевшиеся пятна с помощью специального средства.

Рекомендуется удалять пятна сразу же после их появления. Попробуйте сначала с водой и мылом. Не рекомендуется сильно растирать пятна, образовавшиеся на вашей одежде. Глубоко въевшиеся сухие пятна могут исчезнуть только после нескольких стирок.

Первый ввод прибора в эксплуатацию



Первый ввод прибора в эксплуатацию должен осуществляться **без белья в барабане**. Это необходимо для того, чтобы удалить из машины остатки отработанной воды после прохождения прибором испытаний на заводе изготовителе.

- Перед началом эксплуатации стиральной машины убедитесь, что приспособления для безопасной транспортировки прибора удалены (смотрите инструкцию по установке машины).
- Откройте водопроводный кран.
- Выдвиньте ёмкость распределителя моющих средств .
- Залейте приблизительно 1 литр воды в отделение II распределителя моющих средств
- Заполните мензурку до половины моющим средством и засыпьте его в отделение II. Не рекомендуется использовать моющее средство для тонкого белья и шерстяных изделий, так как этот тип моющего средства способствует сильному пенообразованию.
- Установите ручку выбора программ стирки, вращая её направо (по ходу стрелок часов), в положение соответствующее программе **«Хлопчатобумажная ткань 90° C»**. Лампочка «Стирка /Готова  начинает мигать.
- Нажмите кнопку «Старт ». Программа начинает свою работу и индикаторная лампочка «Стирка /Готова  горит без мигания.
- После завершения программы, индикаторная лампочка «Отжим /Завершение » горит без мигания. Поверните ручку выбора программ в положение «O» и индикаторная лампочка погаснет.

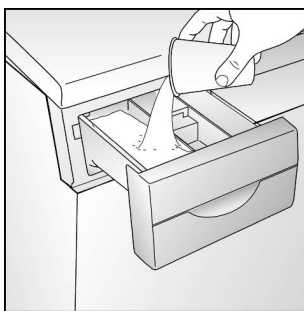
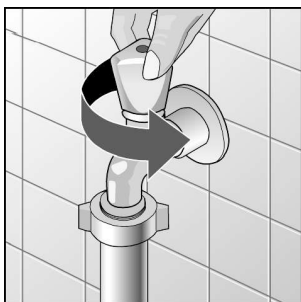

Стирка / Открытие загрузочной дверцы / Загрузка белья/Заккрытие загрузочной дверцы

Открытие загрузочной дверцы



- Чтобы открыть дверцу, потяните ручку на себя.

Загрузка белья в стиральную машину

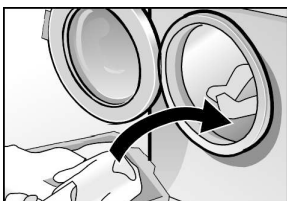

- ! Нельзя стирать одежду, запачканную нефтепродуктами. Если для очистки одежды были применены быстро испаряющиеся препараты, проверьте, высохла ли одежда до её загрузки в машину. **Опасность взрыва!**
- ! Перед загрузкой белья, осмотрите внутренность машины. Убедитесь, что в барабане нет ни посторонних вещей, ни домашних животных.
- Загружайте одежду свободно, чередуя большие и маленькие вещи.

Заккрытие загрузочной дверцы



- ! При закрытии загрузочной дверцы, убедитесь, что между загрузочной дверью и резиновым уплотнением не осталось одежды.
- Закройте загрузочную дверцу, надавливая на неё до щелчка.

Загрузка моющего средства





- Залейте моющее средство в отделение II распределителя моющих средств.
Не превышайте максимальную отметку наполнения (МАКС).
- Отделение I: Моющее средство для предварительной стирки.
- Отделение II: Моющее средство для основной стирки, средства для удаления солей кальция и пятен, крахмал, отбеливатель.
- Отделение ☼: Специальные добавки для последнего полоскания, например, смягчающие добавки.

Стирка белья

Выбор программы стирки

Смотрите таблицу программ.

«Хлопчатобумажные ткани

-  - 

Сильнозагрязненное белое бельё, 90 °С

Интенсивная программа стирки для изделий из хлопчатобумажных или льняных тканей.

Пятна / Интенсивная, 60 °С

Программа экономии электроэнергии. В течение наиболее длительных циклов стирки сокращает потребление электроэнергии.

«Хлопчатобумажные ткани +

Белое и цветное бельё из устойчивых к стирке тканей, 60 °С, с замачиванием.

Для стирки сильнозагрязнённого белья.

Цветное бельё, 30, 40, 60 °С



Изделия из устойчивых к стирке тканей.

«Синтетические ткани -

Изделия из деликатных тканей, 30, 40, 60 °С (синтетика)

Для стирки деликатного хлопчатобумажного белья, а также изделий из синтетических или смешанных тканей.

«Шерстяные изделия, тонкое бельё

-  - 

Изделия из весьма деликатных тканей, 30 °С

Для стирки деликатного хлопчатобумажного белья, а также изделий из синтетических, смешанных тканей и занавесок. Эти программы не отжимают между циклами полоскания.

Шерстяные изделия,  , 30 °С, в холодной воде

Для стирки шерстяных или трикотажных изделий, пригодных для машинной стирки.

Дополнительные программы



Полоскание -

Цикл полоскания с отжимом при малой скорости. Этот цикл также может быть использован для тонкого белья.

Отжим -

Дополнительный цикл отжима, перед началом цикла отжима белья, вода после стирки или полоскания сливается.

Слив воды -

Сливает воду после полоскания, при условии выбора программы стирки, в которую входит цикл «Flot / 

Дополнительные функции

Дополнительное полоскание +

Программа выполняет цикл дополнительного полоскания.



Flot







Бельё остаётся в воде последнего полоскания в течение некоторого времени.

Отжим $\frac{800 \downarrow}{600 \downarrow} / \frac{1200 \downarrow}{600 \downarrow}$

Сокращает скорость отжима.





Включение программы стирки

- Поверните ручку выбора программы стирки до желаемой программы.
- Индикаторная лампочка «Стирка /Готова 
- Выберите желаемую скорость отжима. С целью предохранения белья, максимальная скорость отжима регулируется автоматически в течение программ стирки «Бельё из деликатных тканей (Синтетические ткани)», «Тонкое бельё» и «Шерстяные изделия».
- Выберите желаемую температуру, поворачивая ручку выбора температуры.
- Нажмите кнопку или кнопки выбора дополнительных функций, в случае необходимости. Загорается индикаторная лампочка выбранной функции.

- Нажмите кнопку «Старт »
Индикаторная лампочка «Стирка /Готова » горит без мигания. Программа стирки начинает свою работу.
Индикаторная лампочка «Стирка /Готова » горит без мигания в течение всего цикла выбранной программы.
- В течение цикла «Полоскания», индикаторная лампочка «Полоскание » горит без мигания.





Изменение программы стирки



В случае, если вы ошиблись при выборе программы, выполняйте следующие действия:



- Установите ручку выбора программ стирки в положение «Стоп»/"O".
- Поверните ручку выбора программы стирки до желаемой программы. Лампочка «Стирка /Готова » начинает мигать.
- Нажмите кнопку «Старт »
Индикаторная лампочка «Стирка /Готова » горит без мигания. Выбранная программа стирки начинает свою работу.

Остановка работающей программы



В случае, если вы желаете остановить работу программы:

- Установите ручку выбора программ стирки в положение «Стоп»/"O".
- Установите ручку выбора программ стирки в положение, соответствующее кнопкам «Слив » или «Отжим ». Индикаторная лампочка «Отжим /Завершение » начинает мигать.

В случае выбора цикла «Отжим», рекомендуется отрегулировать желаемую скорость отжима (нельзя выбирать цикл «Flot / »!):





- Нажмите кнопку «Старт »
Индикаторная лампочка «Отжим /Завершение » горит без мигания.

Завершение программы стирки / Извлечение белья из машины





Индикаторная лампочка «Отжим /Завершение » начинает мигать.

- Установите ручку выбора программ стирки в положение «Стоп»/"O".

В случае необходимости:

- Выберите дополнительную программу («Водослив », «Отжим » или «Полоскание ».
- Нажмите кнопку «Старт ».
- После завершения работы выбранной программы, установите ручку выбора программ стирки в положение «Стоп».

Извлеките бельё из машины.

- Закройте водопроводный кран.
- Откройте загрузочную дверцу. В случае, если дверца не открывается:
Подождите 2 минуты (работает функция безопасности машины) или:
После выбора цикла «Flot / », осталась вода внутри прибора. Выберите дополнительную программу («Водослив » или «Отжим ») для слива воды.
- Извлеките бельё из машины.
- ! Проверьте не остались ли в барабане или на резиновых уплотнениях посторонние предметы (скрепки, монеты). Если это произошло, удалите их. **Опасность коррозии!**

Оставьте дверцу машины приоткрытой для её просушки и во избежание возникновения неприятных запахов в барабане.

Наружная чистка машины

Чистка распределителя моющих средств

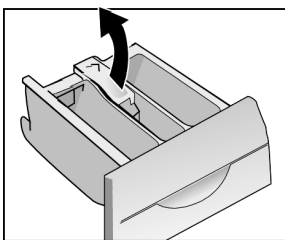
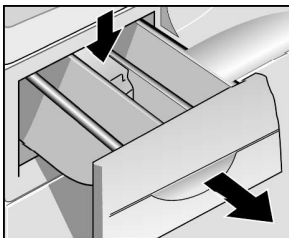

! Перед выполнением чистки отключите стиральную машину от сети переменного тока и закройте водопроводный кран.

! Не используйте для чистки растворители! Они могут повредить детали машины и, кроме того, их токсические испарения вредны для здоровья и могут вызвать взрыв.

! Не мойте машину, поливая её струёй воды.

Для чистки корпуса и панели управления используйте небольшое количество моющего средства или мыльного раствора и мягкую ткань. Не используйте абразивные чистящие средства. Используйте мягкую ткань для протирки машины.

1. Выньте ёмкость распределителя моющего средства, потянув её до упора, а потом нажав на вставку в отделении для смягчающих добавок. Вытащите ёмкость в этом положении.
2. Удалите загрязнения, промыв ёмкость распределителя и вставку под проточной водой.
3. Установите ёмкость распределителя моющих средств в стиральную машину.

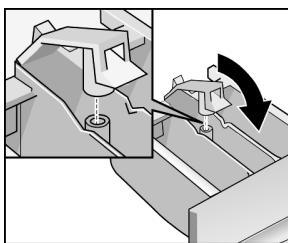

Удаление известкового налёта

При правильной дозировке моющего средства машинку не нужно освобождать от известкового налёта.

! Средства для освобождения от известкового налёта содержат кислоты, которые могут вызвать повреждение деталей машины и изменение окраски белья.

Если вы всё же решите удалять известковый налёт, обращайте внимание на данные, указанные на упаковке средства для удаления накипи.

Чистка барабана

Пятна ржавчины, возникшие из-за оставшихся в барабане металлических предметов необходимо удалять чистящим средством, не содержащим хлора.

(Внимательно читайте описание элементов, входящих в чистящее средство, на его упаковке!) Не используйте металлические губки!

Заливной шланг

Во избежание возможных повреждений, вызванных утечкой воды и даже затоплением, каждые 5 лет рекомендуется обращаться к квалифицированному специалисту для проверки состояния шланга.

Чистка сливного насоса

Необходимо произвести чистку:

- В случае если сливной насос заблокирован посторонними предметами, (например, булавки, шпильки, монеты, скрепки и т.д.) и использованная вода не сливается.
- После стирки изделий, которые оставляют обильный ворс.

Перед чисткой сливного насоса необходимо слить остатки воды из внутренней части машины. Если насос повреждён, может сливаться до 20 литров воды.

Выполняйте следующие действия:

1. Откройте крышку отделения сливного насоса, расположенного в цокольной части машины.

! Опасность ожогов! Подождите, чтобы вода в стиральной машине остыла.

2. Поставьте невысокий сосуд ёмкостью до 20 л под крышку сливного насоса (сливного фильтра) . Отвинчивайте крышку по немного, постепенно сливая воду. Когда сосуд заполнится, закройте крышку сливного насоса. Повторите те же действия до полного прекращения слива воды. Остатки воды, разлившейся на полу, соберите мягкой тряпочкой.

3. Откройте полностью крышку сливного насоса.

4. Удалите посторонние предметы, нитки и ворс. Промойте внутреннюю часть насоса.

5. Закройте и закрепите крышку отделения сливного насоса. Убедитесь, что она полностью закрыта.

6. Укрепите цокольную часть машины в прежнее положение.

7. Залейте около 2 литров воды в распределитель моющих средств и установите режим слива воды «Водослив 1/2». Это позволит использовать моющее средство наиболее эффективно.

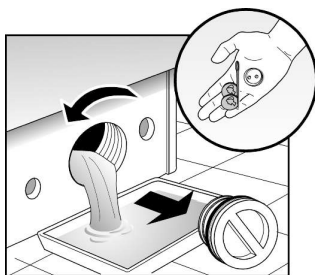
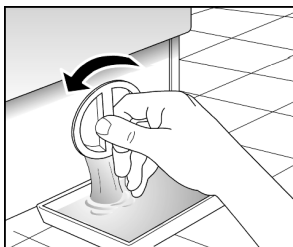
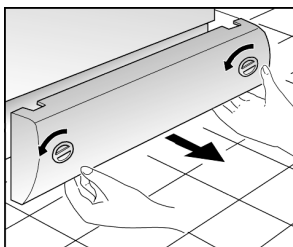

Чистка фильтра подачи воды

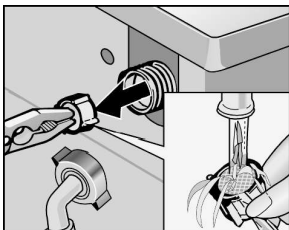
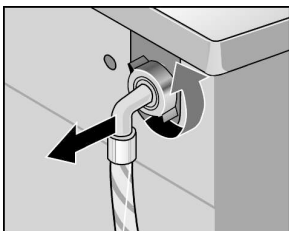
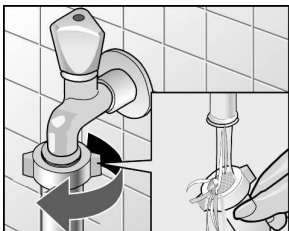

Если вы заметите, что машина заполняется водой дольше обычного или вообще не заполняется, проверьте, не засорился ли фильтр подачи воды.

Фильтры находятся в резьбовом соединении шланга с водопроводом, а также в соединении электромагнитного клапана, на задней части прибора.

Выполняйте следующие действия:

1. Освободите заливной шланг от напора воды:
 - Закройте водопроводный кран.
 - Установите ручку выбора программ стирки в любое положение (кроме «Отжим» или «Водослив»)
 - Нажмите кнопку «Старт» . Приблизительно через 40 сек выключите машину.
 - Установите ручку выбора программ стирки в положение «Стоп»/«0».
2. Развинтите крепёжную гайку шланга подачи воды в месте подсоединения к водопроводу. Выньте фильтр и почистите его под проточной водой.
3. Снова закрутите шланг к водопроводному крану.
4. Развинтите крепёжную гайку шланга подачи воды в месте подсоединения к прибору на задней панели стиральной машины.
5. Удалите фильтр с помощью плоскогубцев; почистите его и снова верните на своё место.
6. Закрутите крепёжную гайку шланга подачи воды.
7. Включите водопроводный кран и удостоверьтесь, что нет утечки воды.
8. Закройте водопроводный кран.

В случае, если ваша машина установлена в помещении, не защищённом от воздействия низких температур, необходимо удалить остатки воды из сливного и заливного шлангов стиральной машины после каждой стирки.

Защита от замерзания

Удалите воду из сливного насоса:



Смотрите главу «Чистка сливного насоса».

Слейте воду из заливного шланга:

1. Закройте водопроводный кран.
2. Отвинтите заливной шланг от водопроводного крана и поместите конец шланга в какой-либо сосуд.
3. Установите ручку выбора программ в любое положение. Приблизительно через 40 сек выключите машину. Описанные выше действия очищают от воды внутренние части машины.
4. Прикрутите шланг подачи воды к водопроводному крану. Кран должен быть закрыт.

Поиск и устранение неисправностей

! Ремонт электроприборов должен выполнять только квалифицированный специалист. Производитель не несёт ответственности за возможный ущерб, вызванный несоблюдением этих рекомендаций.

Неисправность	Причина / Устранение
Индикаторная лампочка не загорается	- Вилка не вставлена в розетку. - Перегорели пробки. - Нет тока в розетке.
Отключение тока	В случае отключения тока или неисправности прибора, необходимо слить воду из машинки (смотрите главу «Чистка сливного насоса», и вынуть бельё из машины).
Машина не работает	Не нажата кнопка «Старт». ◀
Не видно воды в машине	Открыта загрузочная дверца Не волнуйтесь, это не поломка! Вода в машине ниже видимой области.
Результаты стирки неудовлетворительны	Бельё сильно загрязнено. Недостаточная дозировка моющего средства. Измените вид и дозировку моющего средства, следуя инструкции изготовителя. Выберите соответствующую температуру и программу стирки белья.
Пена выступает из распределителя моющих средств.	Использовано слишком много моющего средства. Выключите машину на 5-10 минут. Растворите 1 столовую ложку смягчителя для полоскания в 1/2 литре воды и влейте этот раствор в машину через распределитель. Уменьшите дозировку моющего средства.
Остатки пены на бельё.	Некоторые моющие средства образуют обильную пену, что в большинстве случаев не влияет на результаты полоскания.
Странный звук в моторе	Не волнуйтесь, это не поломка! Во время нагрева, мотор издаёт характерные звуки в момент своего включения.
Шум в насосе	Не волнуйтесь, это не поломка! Этот шум характерен в момент начала работы насоса, а также при сливе воды из сливного насоса.
Сильная вибрация во время стирки и отжима	Не сняты транспортировочные крепления Смотрите инструкцию по установке машины. Регулирующие ножки для нивелировки прибора неправильно установлены. Выровняйте машину с помощью цилиндрического уровня и закрепите ножки в соответствии с инструкцией по установке.
Машина не отжимает бельё и не сливает использованную воду. Не открывается дверца	Засорен сливной насос. Засорен или пережат сливной шланг.
Вода не поступает в машину.	Программа не закончена. Был выбран цикл «Flot  /  » Закрыт кран подачи воды. Засорен фильтр подачи воды.

Центр технического обслуживания

○ Перед тем как обратиться в центр технического обслуживания, убедитесь, что вы не можете устранить неисправность своими силами. (Смотрите главу «Поиск и устранение неисправностей»). Таким образом вы предотвратите излишние расходы, имея в виду, что в этих случаях оплата услуг квалифицированного специалиста не входит в условия гарантии.

! В случае же, если эти рекомендации не способствовали устранению неисправности, выключите прибор, выньте вилку из розетки, закройте водопроводный кран и обратитесь в центр технического обслуживания или сервисную службу.

В случае обращения в центр технического обслуживания, не забудьте указать номер серии (E-Nr) и прибора (FD). Эти номера находятся на таблице технических характеристик прибора, внутри загрузочной дверцы, а также на таблице, прикреплённой к задней части цоколя.

Запишите номера вашего прибора

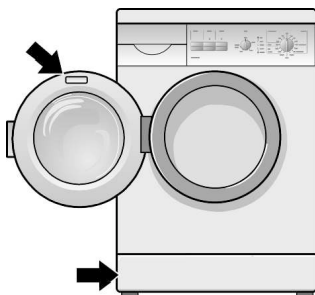

E-Nr. _____	FD _____
Номер серии	Номер прибора

Указывайте правильно номер серии и изготовления прибора, способствуя экономии времени и предотвращая излишние посещения наших техников. Тем самым вы сэкономите ваши расходы.

Технические характеристики

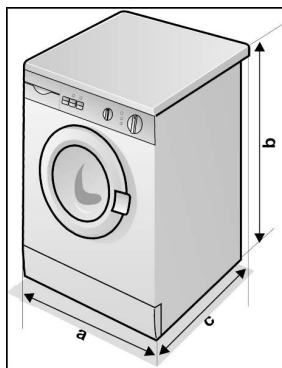

a - Ширина	59,5 см
b - Высота	85,0 см
c - Глубина	56,0 см
Вес	прибл. 70 кг
Ёмкость барабана	согласно таблице технических
Вес сухого белья	
Напряжение в электрической сети характеристик	1-10 бар
Предохранители Давление в водопроводе	

Потребление

Программа	Загрузка белья	Данные потребления **		
		Потребляемая мощность	Расход воды	Время выполнения программы
Цветное бельё 40° С	4,50 кг* 2,00 кг	0,60 кВт 0,45 кВт	54 л 33 л	118 мин 70 мин
Цветное бельё 60° С	4,50 кг* 2,00 кг	0,86 кВт 0,60 кВт	54 л 33 л	118 мин 70 мин
Белое бельё 90°С	4,50 кг	1,70 кВт	61 л	118 мин
Изделия из деликатных тканей 40°С	2,25 кг*	0,40 кВт	50 л	75 мин
Изделия из весьма деликатных тканей 30°С	2,00 кг	0,30 кВт	55 л	50 мин
Шерстяные изделия 30°С	2,00 кг*	0,20 кВт	35 л	60 мин

* Экспериментальные программы согласно нормам EN 60456: 1999 и IEC 456 Ed. 3 1998: 02

** Данные потребляемой мощности, расходов воды и т.д., приведённые в вышеуказанной таблице, являются приблизительными и могут изменяться по сравнению с реальными данными в зависимости от давления, уровня жёсткости и температуры воды в водопроводе, к которому подсоединена стиральная машина, от температуры помещения или комнаты, где установлена стиральная машина, от типа и количества белья, загружаемого в машину, от используемого моющего средства, от флуктуации напряжения, возникающей в электрической сети, и от избранных дополнительных функций.

	Strana	
Body, ktoré treba mať na vedomí	Bezpečnostné rady a upozornenia všeobecného charakteru	25
	Rady na odstránenie a vyhodenie obalov	26
	Ochrana životného prostredia / Rady na úsporu energie	26
	<hr/>	
Návod na montáž	Odstráňte prepravnú poistku a uschovajte ju.	27
	Inštalácia prístroja	27
	Vyrovnanie prístroja	28
	Pripojenie na vodovodnú sieť	29
	Odvod odpadu spotrebiča	29
	Pripojenie na elektrickú sieť	30
<hr/>		
Vaša nová pračka	Poznajte svoj nový spotrebič	31
	Otočné voliče programov a teploty	32
	Kontrolky stavu práčky	32
	Tlačidlá výberu funkcií a «Štart»	32
	<hr/>	
Rady týkajúce sa pracieho prostriedku / prípravy náplne	Pracie prostriedky a aviváž	33
	Prípravte šatstvo na pranie.	34
<hr/>		
Prvý cyklus prania	Prvý cyklus prania	36
<hr/>		
Pranie	Pranie / Otvorenie plniacich dvierok / Plnenie šatstva / Zatvorenie plniacich dvierok	37
	Pranie šatstva	38
	Koniec pracieho programu/ Odstránenie šatstva z práčky	39
	<hr/>	
Čistenie/Údržba/Ochrana pred námrazou	Čistenie / Údržba / Ochrana pred námrazou	40
<hr/>		
Poruchy	Malé, ľahko odstrániteľné poruchy	43
	Technický servis	44
	Technické vlastnosti	44
	Spotreba	45

Bezpečnostné rady a upozornenia všeobecného charakteru

Tento spotrebič spíňa príslušné bezpečnostné normy.

Než spotrebič spustíte, majte na vedomí:

- ! Prečítajte si pozorne tieto inštrukcie, než spotrebič spustíte. Obsahujú dôležité informácie a rady pre inštaláciu, používanie a bezpečnosť spotrebiča.
- ! Uchovajte návod na použitie spotrebiča pre prípadného neskoršieho majiteľa.
- ! Zostavujte spotrebič podľa montážneho návodu. Odmontujte prepravnú poistku zabezpečenia a uschovajte ju.
- ! Nepripájajte na elektrickú sieť žiadny spotrebič, ktorý vykazuje očividné známky poškodenia či nedokonalosti. V prípade pochybnosti sa obráťte na servisného technika alebo na dodávateľa, od ktorého ste spotrebič dostali.
- ! Ak je prírodný kábel poškodený, musí sa vymeniť za iný špeciálny kábel, dodávaný autorizovaným servisom výrobcu.

Pri praní odevov majte na vedomí:

- ! Spotrebič môže fungovať len so studenou vodou z verejnej vodovodnej siete.
- ! Spotrebič sa môže používať len na pranie odevov spôsobilých na pranie v práčke v domácom prostredí.
- ! Nenechávajte práčku v prítomnosti detí bez dohľadu.
- ! Domáce zvieratá udržiavajte mimo priestoru, v ktorom je práčka umiestnená.
- ! Dávajte pozor pri vylievaní vody z teplého prania.

- ! Ak spozorujete, že niektorá z kontroliek svieti prerušovane, nejde o poruchu!
Pozri kapitola «Kontrolky stavu práčky».

Pre ochranu spotrebiča dodržiavajte:

- ! Nelezte na spotrebič.
- ! Nepoužívajte plniace dvierka ako stúpadlo.

Pri preprave práčky majte na vedomí:

- ! Namontujte prepravnú poistku na svoje miesto.
- ! Odstráňte zvyšky vody, ktoré mohli zostať vnútri spotrebiča.
- ! Dávajte pozor pri doprave spotrebiča! Nepoužívajte predné časti či voliče na uchopenie alebo dvíhanie spotrebiča!



Rady na odstránenie a vyhodenie obalov

Odstránenie a vyhodenie obalových materiálov Vášho nového spotrebiča

- ! Odstráňte a vyhodte obalové materiály podľa platných miestnych predpisov.
- ! Obalový materiál nedávajte deťom na hranie.

Prostredníctvom recyklácie či opätovného použitia materiálov sa môže znížiť spotreba surovín a objem produkovaných zvyškov a odpadov. Všetky použité obalové materiály sú šetrné voči životnému prostrediu a môžu byť recyklované alebo opätovne použité. Kartóny sa skladajú z 80 až 100% z použitého recyklovaného papiera. Ochranné priehľadné dosky sú z polyetylénu (PE), úchytné pásky z polypropylénu (PP) a lisované kusy z penového polystyrénu (PS) neobsahujúceho chlorofluorokarby (CFC). Tieto materiály tvoria hmoty bez uhľohydrátov a sú recyklovateľné.

Vyhodenie starého spotrebiča do šrotu

- ! Než sa zbavíte použitého spotrebiča a nahradíte ho novým, musíte ho zbaviť funkcie:
 - Odstráňte teda z práčky elektrickú zástrčku.
 - Odrežte pripájací kábel spotrebiča a odstráňte ho spolu so zástrčkou.
 - Odmontujte uzáver alebo zámok dvierok, alebo ich zbavte funkcie, aby ste zabránili deťom sa pri hre vnútri zavrieť - nebezpečenstvo smrti udusením.

Použitý spotrebič obsahuje cenné materiály, ktoré sa môžu opäť získať, pokiaľ spotrebič pre tento účel odovzdáte do oficiálneho centra zberu recyklovateľných materiálov (napríklad v zberných surovinách či podobných inštitúciách). Prispejte aktívne na ochranu životného prostredia tak, že budete dbať, aby bol Váš starý spotrebič vyhodený či zošrotovaný spôsobom rešpektujúcim životné prostredie.

Ochrana životného prostredia / Rady na úsporu energie

- Použitie, ktoré je najúspornejšie a najmenej agresívne voči životnému prostrediu, je také, pri ktorom je práčka naplnená maximálnym prípustným množstvom šatstva:

Biele a farebné šatstvo	
(odolné tkaniny)	4,50 kg
Syntetické šatstvo	2,25 kg
Jemné šatstvo a vlna	2,00 kg
- **Takto šetríte energiu**
V prípade, že budete prať menšie množstvo tkanín, redukuje automatika spotrebu vody a energie podľa množstva, ktoré bolo do práčky vložené. Vyberte program «**Škrvny / Intenzívne**» **60°C** miesto «**Bavlna / Farebné 90 °C (odolné tkaniny)**». V tomto programe dlhšie trvanie pracieho cyklu redukuje spotrebu energie, a dosahuje sa tak podobný stupeň čistoty odevov ako pri praní pri teplote 90 °C.
- **Takto šetríte vodu, energiu a prací prostriedok:** Na normálne alebo málo zašpinené šatstvo vynechajte program predpierania.
- **Takto šetríte energiu a čas:**
Vyberte na pranie málo zašpinených odevov programy s krátkym trvaním, ktoré sú špecifické pre typ pranej tkaniny.
- **Takto šetríte prací prostriedok:**
Dávajte prací prostriedok podľa stupňa tvrdosti vody, stupňa zašpinenia šatstva, množstva šatstva a inštrukcií, ktoré sú na obaloch pracích prostriedkoch.

Odstráňte prepravnú poistku a uschovajte ju.

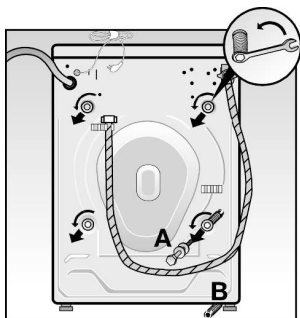

! Než uvediete prístroj po prvý raz do chodu, je nutné odstrániť prepravnú poistku, ktorá sa nachádza v jeho zadnej časti.

! **Pozor!** Nebezpečenstvo zranenia v prípade sklúznutia kľúča!

- Uvoľnite a odstráňte všetky 4 uchytávacie skrutky «A», priečku a tesnenie.
- Potom odstráňte všetky štyri oddeľovacie časti «B», ktoré zrejme spadnú na zem. Pre tento účel prístroj ľahko nakloňte.
- Namontujte ochranné poklopy «C», ktoré sa nachádzajú v obale spolu s dokumentáciou Vášho prístroja.

! Uchovajte prepravnú poistku pre neskoršie sfahovanie alebo presuny.

Prístroj prepravujte len s nasadenou prepravnou poistkou. Preto treba odmontovať zadný panel «D» práčky a urobiť operácie v opačnom poradí, než bolo uvedené v predchádzajúcich bodoch.

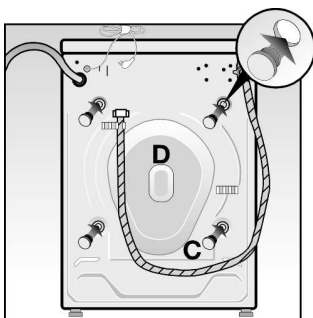

Inštalácia prístroja

! Pri inštalácii prístroja a jeho pripojení na vodovodnú, odpadovú a elektrickú sieť majte na pamäti bezpečnostné inštrukcie, upozornenie, všeobecné rady rovnako ako zásady všeobecného charakteru a vyhlášky alebo predpisy miestnych spoločností dodávajúcich vodu a elektrický prúd.

! Pozor pri zdvíhaní prístroja! **Nebezpečenstvo zranenia!**

! Nedvíhajte prístroj za ovládacie prvky alebo prečnievajúce časti!

! V prípade pochybnosti požiadajte odborného technika, aby prístroj pripojil na vodovodnú a elektrickú sieť.

Všetky prístroje sú v továrni podrobené prísny kontrolám a skúškam za podmienok normálneho chodu. Istý stupeň vlhkosti alebo dokonca zvyšková voda, ktorá by sa mohla vyskytovať vnútri prístroja, môžu byť spôsobené týmito skúškami.

Zaistenie pozície

Aby bola zaistená bezpečná a pevná pozícia prístroja počas odstredovania, musia byť povrch alebo miesto, kam sa bude prístroj inštalovať, pevné a rovné.

Mäkké pokrytie podlahy, ako napríklad kovral alebo iné materiály s rubom z penovej gumy, nie sú vhodné na umiestnenie prístroja.

! V prípade dlážok, ktoré ležia **na drevených trámoch**, treba práčku položiť na základnú drevenú dosku s hrúbkou 30 mm, ktorá je odolná voči vode a je k podlahe priskrutkovaná. Prístroj sa musí vždy namontovať do rohu miestnosti alebo kúta.

Upevnite prístroj k podlahe pomocou prídŕžacích jazýčkov upevnených na nohách prístroja (hlavne v prípade montáže práčky kombinovanej so sušičkou).

! Ak montujete prístroj na podstavec alebo na zvýšenú podložku, treba upevniť nohy prístroja pomocou jazýčkov, aby ste zabránili nekontrolovateľnému posunutiu počas cyklu odstredovania.

Prídŕžné jazýčky môžete dostať ako súpravu súčastok od Vášho dodávateľa.

Vyrovnanie prístroja

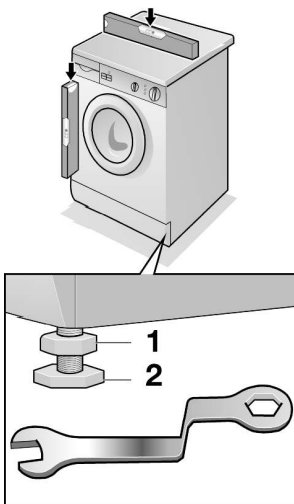

! Prístroj sa musí pevne posadiť v horizontálnej polohe na štyri podpery, pričom sa nesmie kývať.

○ Za týmto účelom sa musí vyrovnať na štyroch bokoch pomocou vodováhy.

V prípade potreby upravte nevyrovnanosť alebo nerovnováhu prístroja pomocou nastaviteľných podpier.

○ Uvoľnite istiace matice podpier.

○ Upravte výšku podpier.

○ Pevne utiahnite poistné matice, aby ste zabránili náhodnej zmene na podperách.

Pripojenie na vodovodnú sieť

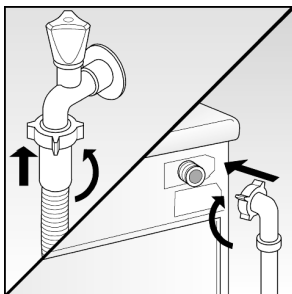

Pre prívod vody sa vyžaduje vodovodná rúra s minimálnym sieťovým tlakom 1 bar (pri úplnom otvorení kohútika má za minútu vytečť asi 8 litrov).

V prípade, že by sieťový tlak prekročil 10 barov, treba umiestniť medzi prístroj a prívod vody redukčný ventil.

! V žiadnom prípade nepripájajte prístroj k beztlakovej zmiešavacej batérii ohrievača vody! V prípade pochybností sa musí montáž a pripojenie práčky k vodovodnej a odpadnej sieti prenechať príslušnému odbornému technikovi.

! **Pozor!** Prípoje medzi spotrebičom a vodovodnou sieťou znášajú aj ten najvyšší tlak. Overte tesnosť obvodu úplným otvorením prívodného kohútika!

! Filter, ktorý sa nachádza na konci elektrického ventilu, odmontujte len vtedy, ak ho chcete čistiť. Ďalší filter, ktorý sa nachádza na konci hadice, vnútri umelohmotnej poistnej matice, ktorá sa naskrutkuje na vodovodný kohútik, sa musí čistiť v hadici samej (nie je odmontovateľný).

! Aby ste zabránili prípadným škodám spôsobeným únikmi vody či dokonca vytopením, zavrite vodovodný kohútik vždy po skončení pracovného cyklu spotrebiča a úplne nevyhnutne pri dlhodobej neprítomnosti.

! Poistnú umelohmotnú maticu pripojenia hadice uťahujte len ručne.

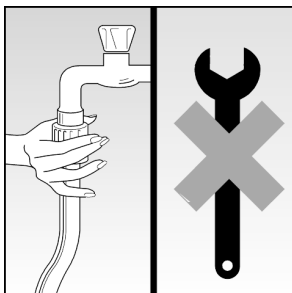

Odvod odpadu spotrebiča

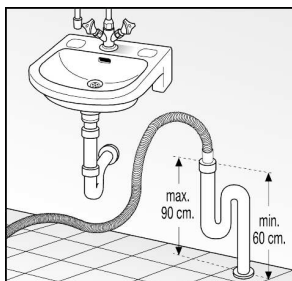

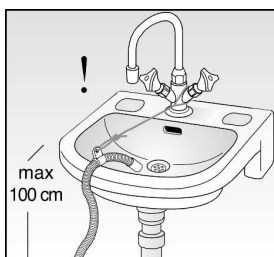
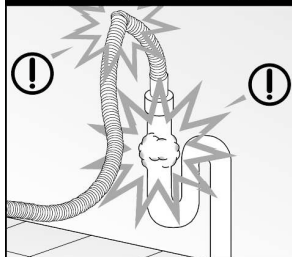

! Pri montáži a pripájaní prístroja na odpad dbajte, aby hadica nebola pozohýbaná ani zamotaná. Hadicu tiež nenafahujte!

! Ak budete odpadovú vodu odvádzat' do umývadla, zaistite, aby z neho odpadová hadica nevypadla. Overte tiež, či voda vyteká z umývadla náležite rýchlo. Ubezpečte sa, že umývadlo nie je zazátkované. **Nebezpečenstvo vytopenia!**

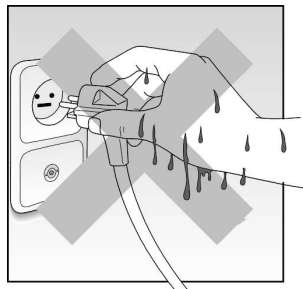
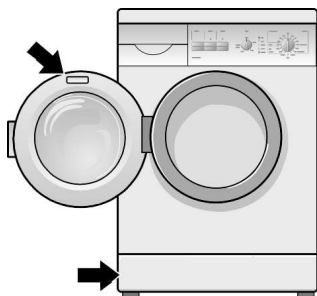

Pripojenie na elektrickú sieť







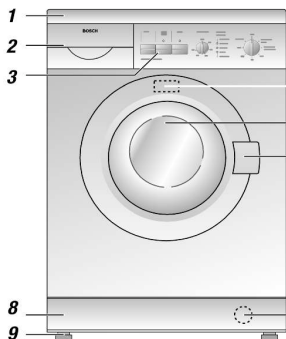

- ! Spotrebič sa musí pripojiť na sieť striedavého elektrického prúdu cez predpisovo inštalovanú a uzemnenú elektrickú zásuvku.
- ! Hodnoty napätia, ktoré sú na typovom štítku spotrebiča, sa musia zhodovať s hodnotami elektrickej siete v mieste pripojenia.
- ! Hodnoty pripojenia, takisto ako aj potrebné poistky či automatický prerušovač, sú na typovom štítku.
- ! Ubezpečte sa, či sú elektrická zásuvka a zástrčka spotrebiča kompatibilné, či prívodná hadica má príslušný priemer a či existuje predpisové uzemnenie.
- ! Nesmú sa používať rozvodky či viacnásobné zástrčky, pripojenia ani predlžovacie káble.
- ! V prípade použitia diferenciálneho prúdového prerušovača je možné použiť len taký, ktorý má symbol . Len tento typ ochranného prerušovača zabezpečuje splnenie súčasných platných noriem.
- ! Zástrčku prívodu prúdu spotrebiča vyťahujte zo zásuvky elektrickej siete len za telo tejto zástrčky.
- ! Na splnenie bezpečnostných predpisov treba, aby zástrčka v mieste, v ktorom sa práčka pripája, bola pre užívateľov prístupná; ak to nie je možné, je nutné pripojiť na pevné pripojenie odpájacie zariadenie.

Poznajte svoj nový spotrebič



1. Krycia doska (poklop)
2. Násypka na prací prostriedok a aviváž
3. Ovládací panel (tlačená legenda, symboly alebo zrozumiteľný text podľa modelu spotrebiča)
4. Typový štítok
5. Plniace dverka
6. Kľuka na otváranie dverí:
7. Vypúšťacie čerpadlo (vypúšťací filter), za podstavcom
8. Podstavec
9. Nastaviteľné podpery na vyváženie spotrebiča
10. Odpadová hadica
11. Hadice na prívod vody

(podľa modelu spotrebiča)

12.  - Tlačidlo «Štart»
13.  /  - Tlačidlo «Odstredčovanie» /  - Tlačidlo «Extra plákanie»
14.  - Tlačidlo «Zastavenie plákania»
15.  - Tlačidlo «Extra plákanie»
16. Otočný volič teploty - 
17. Otočný volič Odstredčovanie
18. Kontrolky stavu práčky
19. Otočný volič programov

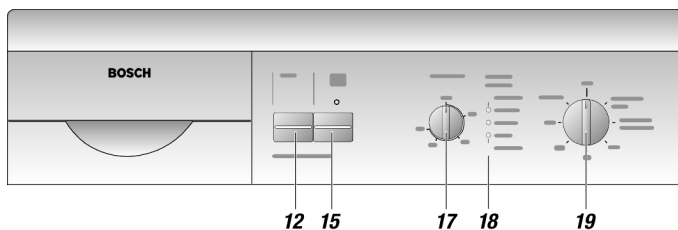
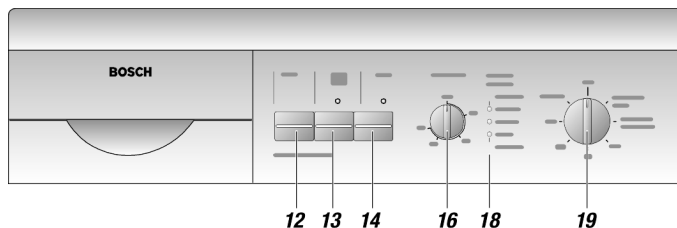
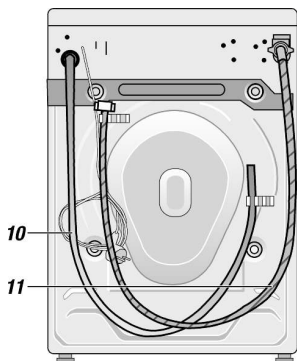

Otočné voliče programov a teploty

Otočným **voličom programov** sa vyberajú a nastavujú programy. Otočný volič sa musí otáčať v smere hodinových ručičiek (doprava). Nechajte značku nastavenia na vybranom programe.



Pozri priložená tabuľka programov.



Teplota prania sa nastavuje **otočným voličom teploty**. Aby ste chránili tkaniny jemné alebo málo odolné proti prílišnému namáhaniu, nedôjde k prekročeniu maximálnej teploty 60° C na jemné tkaniny a 40° C na vlnené látky ani v prípade, keď je nastavená vyššia teplota.

Vždy, keď to druh tkanín a stupeň znečistenia dovolí, spustite program studeného prania alebo prania pri nízkej teplote. Pranie pri 60 °C spotrebuje približne o polovicu menej energie ako pri 90 °C.

Ak je šatstvo veľmi znečistené a potrebujete ho vyprať pri 90 °C, otáčajte otočným voličom, kým sa nezacvakne v pozícii 90. Je v poriadku, ak jeho otočenie na zmenenú pozíciu vyžaduje určitú silu. Nie je to porucha, ide o bezpečnostnú zónu.



Kontrolky stavu práčky



Kontrolka «**Stav** /Pripravené » začne blikať po výbere požadovaného programu. Keď stlačíte tlačidlo «**Štart** » a program začne bežať, táto kontrolka bude neprerušovane svietiť.



Kontrolka «**Plákanie** » svieti (neprerušovane) počas programu plákania. Keď práčka odstreďuje a vypúšťa vodu, kontrolka «**Odstredovanie** /Konec » neprerušovane svieti. Po skončení programu začne kontrolka blikať. Ak ju chcete vypnúť, nastavte volič programov na «**Stop-O**».

Tlačidlá výberu funkcií a «Štart»

- Štart

Po stisnutí tlačidla prístroj spustí vybraný program. Kontrolka «**Stav** /Pripravené » sa rozsvieti. Predtým vyberte program prania.

Pozor: Pre väčšiu bezpečnosť sa práčka nespustí, dokiaľ plniace dvierka nie sú správne zatvorené, aj keby kontrolka «**Stav** /Pripravené » svietila a tlačidlo «**Štart** » bylo stisnuté.

Plniace dvierka nemôžu byť počas prania otvorené. Než dvierka otvoríte, vypnite práčku (volič programov na «**Stop-O**»). Ubezpečte sa, že sa vypla kontrolka «**Odstredovanie** /Konec ». Plniace dvierka možno po 2 minútach otvoriť.

+ - Extra plákanie

Ak je toto tlačidlo stisnuté, kontrolka chodu sa rozsvieti a program uskutoční jeden cyklus plákania navyše, čím dokonale odstráni zvyšky pracieho prostriedku. Odporúča sa pre plákanie jemných odevov, záclon atď.

- Zastavenie plákania

Ak stlačíte toto tlačidlo, kontrolka chodu se rozsvieti, šatstvo zostane ponorené vo vode po poslednom plákaní, aby sa zabránilo jeho pokrčeniu.

800 / 1000 600 ↓ / 600 ↓ - Odstredovanie

Ak je toto tlačidlo stisnuté, kontrolka chodu sa rozsvieti. V pracom programe pre biele a farebné šatstvo z odolných tkanín sa odstreďuje s menšou rýchlosťou.

V programe pre jemné tkaniny a odevy z vlny sa odstreďovanie automaticky uskutoční s menším počtom otáčok, a to nezávisle od toho, či toto tlačidlo bolo alebo nebolo stisnuté.

Môžete používať všetky bežné práškové alebo tekuté pracie prostriedky pre práčky.

- ! V žiadnom prípade nepoužívajte pracie prostriedky na ručné pranie, pretože produkujú príliš mnoho peny.
- ! Nepoužívajte v automatickej práčke pracie prostriedky s rozpúšťadlami! **Nebezpečenstvo explózie!**
- ! Nepoužívajte aviváž a čistiace spreje alebo čističe škvŕn v blízkosti spotrebiča, pretože ho môžu poškodiť.
- ! Skladujte pracie prostriedky a aviváž na bezpečnom mieste, mimo dosahu detí.

Množstvo pracieho prostriedku

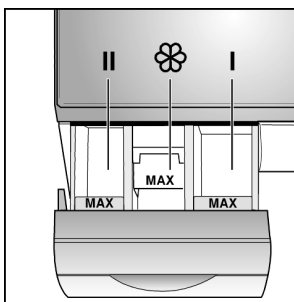

Len správna dávka pracieho prostriedku je zárukou dosiahnutia dobrých výsledkov prania. Dodržiavajte preto odporúčania výrobcu, ktoré sú na obale pracích prostriedkov. V prípade, že budete používať tekutý prací prostriedok, dajte ho do zodpovedajúceho dávkovača, napríklad gule alebo vrecka, ktoré sa nachádzajú v obale pracích prostriedkov. V žiadnom prípade neprekračujte označenia maxima «MAX» násypky.

Množstvo pracieho prostriedku závisí na:

- stupni tvrdosti vody,
- stupni zašpinenia šatstva,
- množstve šatstva na pranie,
- odporúčanej dávke pre každý typ pracieho prostriedku.

Nedostatočná dávka pracieho prostriedku sa pozná až po niekoľkonásobnom praní pri týchto podmienkach:

- Odevy získavajú sivú farbu alebo nie sú čisté.
- Môžu sa vytvoriť škvŕny sivohnedej farby v tvare bodiek.
- Tvorí sa vápenité usadeniny na vyhrievacích telesách spotrebiča.

Prílišné množstvo pracieho prostriedku má za následok:

- Zbytočné znečistenie životného prostredia.
- Malý pohyb šatstva v práčke ako následok silnej tvorby peny, a teda nedostatočný výsledok prania.

Dávky pracích prostriedkov, ktoré sú uvedené na obaloch, sú určené na úplné naplnenie práčky.

V prípade prania menšieho množstva šatstva alebo šatstva s nižším stupňom zašpinenia musíte znížiť množstvo použitého pracieho prostriedku.

Pripomienky

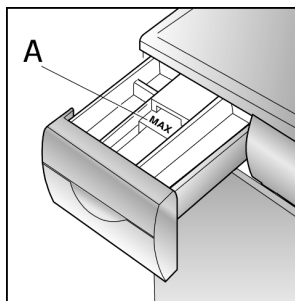

Aviváže

Vložte aviváž do časti ☼ náspyky. V žiadnom prípade neprekračujte označenia maximálneho naplnenia «MAX» (ako maximum až po vnútorný okraj časti **A**), pretože v opačnom prípade je aviváž strhnutá vodou spolu s pracími prostriedkami na začiatku pracieho cyklu a stráca svoj efekt tým, že potom v určenom cykle aviváž chýba. Príliš husté aviváže musíte najskôr zriediť troškou vody.

Bieliace prostriedky, soli na odstraňovanie škvŕn

Navyše môžete prisypať bieliace prostriedky v prášku a soli na odstraňovanie škvŕn.

Nasypte do nádoby najskôr prací prostriedok. Potom prisypte práškové bielidlo alebo soľ na odstránenie škvŕn do časti **II**.

Prpravte šatstvo na pranie.

Rozdeľte šatstvo.

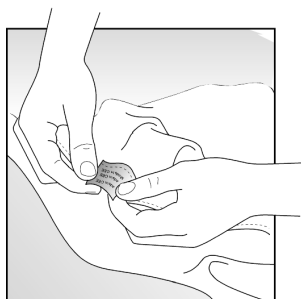

- Rozdeľte šatstvo podľa symbolov na štítkoch.

! Úplety vyrobené z vlny alebo s prídavkom vlny musia niesť označenie «Nezráža sa» alebo «Je možné prať v práčke». V opačnom prípade hrozí nebezpečenstvo, že sa vlna zrazí.

V práčke sa môže prať len šatstvo, ktoré má nasledovné symboly na štítkoch:

Biele šatstvo z odolných tkanín



Farebné šatstvo (odolné tkaniny kvalitných farieb)



Jemné odevy a tkaniny citlivých farieb

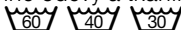

Veľmi jemné odevy



Vlna/ručné pranie alebo v práčke 30°C, studená



Odevy nesúce nasledovné symboly sa nesmú prať v práčke:
Nie je možné prať doma

- Rozdeľte šatstvo podľa farieb. Vyperte biele a farebné odevy osobitne, pretože v opačnom prípade sa môže biele šatstvo odfarbiť.

! Ak sú farebné odevy nové, odporúča sa prať ich oddelene.
Nebezpečenstvo odfarbenia!

- Rozdeľte šatstvo podľa maximálneho možného naplnenia práčky. Práčku neprepĺňajte. Pranie s preplnenou práčkou značne znižuje jej výkon a výsledok prania.

Maximálne prípustné plnenie práčky pre pranie:

Biele odolné šatstvo zašpinené alebo veľmi zašpinené/Farebné šatstvo z odolných tkanín a stálych farieb	4,50 kg
Šatstvo zo syntetických tkanín	2,25 kg
Jemné šatstvo a vlna	2,00 kg

Praktické rady

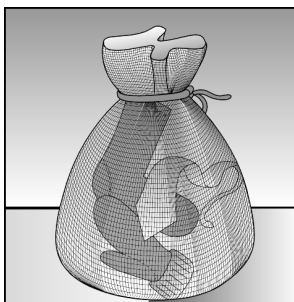
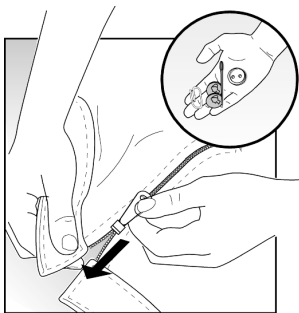

Odstráňte škvrný.





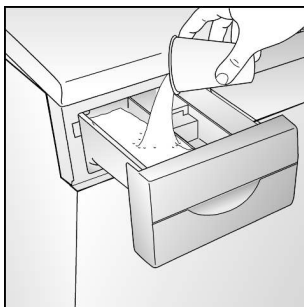
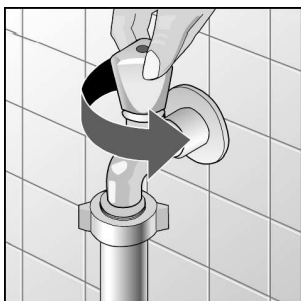
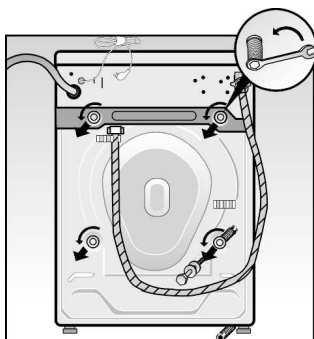

- Odstráňte zo šatstva všetky cudzie veci a kovové predmety, napríklad spínacie špendlíky, svorky, klipsy atd.
- Kefovaním odevov odstráňte piesok nahromadený vo vreckách a záhyboch.
- Zatiahnite zipsy a zapnite gombíky oblečiek.
- Odstráňte háčky na záclonách alebo ich pozbierajte do sieťky alebo tašky.
- Perte veľmi jemnú bielizeň, ako napríklad spodnú bielizeň alebo záclony, rovnako ako veľmi malé odevy, ako ponožky a vreckovky, v sieťke alebo poťahu z podušky.
- Obráťte naruby nohavice, úplety (napríklad pletené oblečenie, šatky, trička atd.).
- Dbajte, aby podprsenky so všitými časťami (kosticami atd.) sa mohli prať v pračke.
- ! Vložte podprsenky so všitými časťami napríklad do oblečok na vankúš, pretože tieto časti sa môžu počas prania oddeliť, prepadnúť dierkami v bubne, a spôsobiť poškodenie práčky.

Škvrný sa musia ošetriť alebo odstrániť, pokiaľ možno okamžite po ich vzniku. Najskôr sa o to pokúste vodou a mydlom. Netrite ani silno nemädlíte šatstvo. Pevne prilepené a už zaschnuté škvrný často zmiznú až po niekoľkonásobnom praní.

Prvý cyklus prania



Uskutočnite prvý cyklus prania **v prázdnej práčke**, aby sa odstránili zvyšky vody, ktorá ešte vnútri mohla ostať ako výsledok skúšok uskutočnených v továrni.

- Overtite, či bola odmontovaná prepravná poistka, ktorá je umiestnená v zadnej časti spotrebiča (pozri návod na montáž prístroja).
- Otvorte kohútik prívodu vody.
- Otvorte po okraj násypku na prací prostriedok.
- Nalejte približne jeden liter vody do časti II násypky.
- Nasypete odmeranú polovicu pohára bežného pracieho prostriedku do časti II. Nepoužívajte prací prostriedok na jemné tkaniny ani na vlnu, pretože tento typ pracieho prostriedka väčšinou vytvorí nadmerné množstvo peny.
- Otáčaním doprava (v smere hodinových ručičiek) nastavte výber programov do polohy, ktorá zodpovedá programu **«Bavlna 90 °C»**. Kontrolka «Stav /Pripravené  začne blikáť.
- Stisnite tlačidlo «Štart . Program sa spustí a kontrolka «Stav /Pripravené  zostane neprerušovane svietiť.
- Po skončení programu kontrolka «Odstredovanie /Koniec » bliká. Nastavte volič programov na pozíciu «Stop-O» a kontrolka zhasne.

Pranie / Otvorenie plniacich dvierok / Plnenie šatstva / Zatvorenie plniacich dvierok

Otvorenie plniacich dvierok



- Zatiahnite za kľuku plniacich dvierok smerom von.

Vkladanie šatstva do práčky

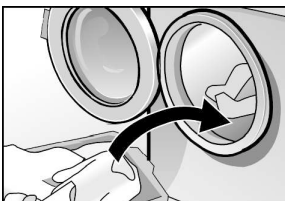

- ! Odevy, ktoré boli ošetrované umývacími prostriedkami s rozpúšťadlami, napríklad prostriedkami na čistenie škvŕn, čistiacim benzínom atd., musíte pred praním najskôr vysušiť na vzduchu. **Nebezpečenstvo explózie!**
- ! Než vložíte šatstvo do práčky, ubezpečte sa, či vnútri bubna nie sú cudzie predmety alebo zvieratá.
- Vložte rozprestreté a nezložené šatstvo do bubna a zmiešajte pritom malé a veľké odevy.

Zatvorenie plniacich dvierok



- ! Pri zatváraní plniacich dvierok dbajte, aby odevy nezostali zaháknuté alebo priškripenuté medzi plniacimi dvierkami a gumovým tesnením.
- Zavrite plniace dvierka tým, že ich pritlačíte k rámu prístroja, dokiaľ sa uzáver zvukovo nezaklapne.

Vloženie pracieho prostriedku a otvorenie vodovodného kohútika

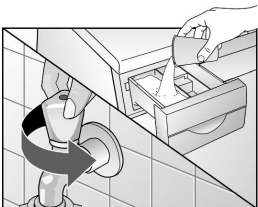

- Nasypete prací prostriedok do časti **II** násypky. Neprekračujte značku maximálneho naplnenia (MAX).
- Časť **I**: Prací prostriedok na predpranie.
- Časť **II**: Prací prostriedok na hlavné pranie, odvápnovač, škrob, bieliaci prostriedok a soľ na škvŕny.
- Časť ☼: Aditíva na posledné plákanie, napríklad aviváž.

Pranie šatstva

Výber pracieho programu

Pozri priložená tabuľka programov.

«Odolná bavlna -  - »

Veľmi špinavá bielizeň, 90 °C

Intenzívny prací program pre odevy z odolných bavlnených alebo ľanových tkanín.

Škrvny / Intenzívny, 60 °C

Program pre úsporu energie. Dlhšie trvanie pracieho cyklu znižuje spotrebu energie.

«Odolná bavlna + »

Biele a farebné šatstvo z odolných tkanín a stálych farieb 60 °C, s predpieraním

Na pranie veľmi znečistených odevov.

Farebné šatstvo, 30, 40, 60 °C

Odevy z odolných tkanín

«Syntetické - »

Odevy z jemných tkanín, 30, 40, 60 °C (syntetické)

Na pranie jemných odevov z bavlny, syntetické alebo zmiešané tkaniny.

«Ľan, jemné - »

Odevy z veľmi jemných tkanín, 30 °C

Na pranie veľmi jemných odevov z bavlny, syntetické alebo zmiešané tkaniny, záclony. Tieto programy medzi cyklami plákania neodstredujú.

Ľan, , 30 °C, v chladnej vode

Na pranie odevov z ľanu alebo zmiešaných tkanín, ktoré možno prať v práčke.

Voliteľné programy

Plákanie -



Cykľus plákania so slabým odstredovaním. Platí aj pre jemné odevy.

Odstredovanie -

Cykľus dodatočného odstredovania, voda po praní či plákaní sa pred odstredovaním odevov vypustí.

Odčerpávanie (vypúšťanie) -

Vypustí vodu po zvolení programu s

možnosťou «Zastavenie plákania / ». Na šetrné pranie jemných odevov.

Voliteľné funkcie

Extra plákanie +

Program urobí jeden cyklus plákania navyše.







Zastavenie plákania

Šatstvo zostane po poslednom plákaní ponorené vo vode.

Odstredovanie $\frac{800}{600} \downarrow$ / $\frac{1200}{600} \downarrow$

Zmierni rýchlosť odstredovania.



Spustenie programu



- Otáčajte voličom programov, kým sa nedostanete k požadovanému pracímu programu.
- Kontrolka «Stav /Pripravené » začne blikať.
- Zvoľte požadovanú rýchlosť odstredovania.
Pre zabezpečenie šetrného prania je pri pracích programoch «Odevy z jemných tkanín (syntetické)», «Odevy z veľmi jemných tkanín» a «Ľan» automaticky obmedzená rýchlosť odstredovania.
- Pomocou voliča teploty nastavte požadovanú teplotu.
- Stisnite tlačidlo alebo tlačidlá voliteľných funkcií, ak si želáte niektorú z nich aktivovať. Kontrolka stavu sa rozsvieti.
- Stisnite tlačidlo «Štart ».
Kontrolka «Stav /Pripravené » sa rozsvieti. Prací program začne bežať. Kontrolka «Stav /Pripravené » zostane rozsvietená počas celého priebehu vybraného programu.
- Kontrolka «Plákanie» zostane rozsvietená počas programu plákania.

Zmena vybraného programu

Ak ste spustili chybný prací program, môžete ho opraviť nasledovným spôsobom:





- Nastavte volič programov na pozíciu «Stop-O».
- Nastavte volič programov do polohy zodpovedajúcej požadovanému pracímu



programu. Kontrolka «Stav /Pripravené » začne blikať.

- Stisnite tlačidlo «Štart ».
Kontrolka «Stav /Pripravené » sa neprerušovane rozsvieti. Vybraný program sa opäť začne.

Zastavenie bežiaceho programu

Ak si želáte ukončiť práve prebiehajúci program:

- Nastavte volič programov do polohy «Stop-O».
- Nastavte volič programov do polohy zodpovedajúcej možnostiam «Odčerpanie » alebo «Odstredovanie ».
Kontrolka «Odstredovanie /Koniec » sa neprerušovane rozsvieti.

Ak vyberiete funkciu «Odstredovanie», musíte nastaviť jeho požadovanú rýchlosť (nevyberajte funkciu «Zastavenie plákania / !»):





- Stisnite tlačidlo «Štart ».
Kontrolka «Odstredovanie /Koniec » sa neprerušovane rozsvieti.

Konec pracieho programu/ Odstránenie šatstva z práčky





Kontrolka «Odstredovanie /Koniec » začne blikať.

- Nastavte volič programov na pozíciu «Stop-O».

V prípade potreby:

- Vyberte voliteľný program («Odčerpanie », «Odstredovanie » alebo «Plákanie ».
- Stisnite tlačidlo «Štart ».
- Po skončení vybraného voliteľného programu nastavte volič programov do polohy «Stop-O».

Vytiahnutie odevov z prístroja

- Zavrite vodovodný kohútik.
- Otvorte plniace dvierka.
Ak sa nedajú plniace dvierka otvoriť: Počkajte 2 minúty (je spustená bezpečnostná funkcia prístroja) alebo:
Po výbere možnosti «Zastavenie plákania / » zostáva vnútri prístroja voda. Pro vypustení vody vyberte voliteľný program («Odčerpanie » alebo «Odstredovanie ».
- Vyberte odevy z prístroja.
- ! Vyberte cudzie a kovové veci (klipsy, sponky, mince, atď.), ktoré sa mohli nazhromaždiť v bubne alebo v tesniacej gume. **Nebezpečenstvo skorodovania!**

Nechajte plniace dvierka prístroja otvorené, aby vnútri mohol cirkulovať vzduch a vysušiť ho.

Vonkajšia čistota prístroja

! **Než na prístroji začnete robiť akékoľvek údržbové práce, musíte ho odpojiť od elektrickej siete a zavrieť vodovodný kohútik.**

! Nepoužívajte riedidlá! Tieto výrobky môžu poškodiť súčasti prístroja, tvoriť toxické, zdraviu škodlivé pary a môžu spôsobiť explóziu.

! Nečistite prístroj prúdom vody!

Čistite telo prístroja a voliča len vlažnou mydlovou vodou alebo bežným čistiacim prostriedkom. Nepoužívajte brusné alebo agresívne čistiace prostriedky. Utrite prístroj jemnou handrou.

Čistenie násypky na pracie prostriedky

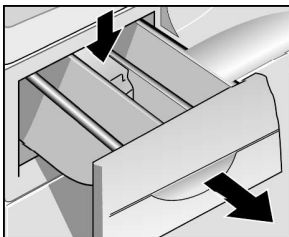

1. Vytiahnite násypku úplne z prístroja, odistite ju stlačením pohyblivej časti, ktorá sa nachádza v zadnej časti nádoby, v oddieli na aviváž. Držte túto časť stlačenú a vytiahnite násypku z prístroja.
2. Vyčistite všetky časti pod prúdom vody z kohútika.
3. Vložte násypku späť do prístroja.

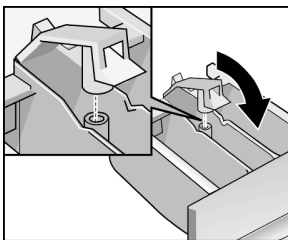
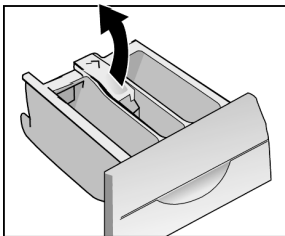

Odstránenie usadenín z prístroja

Väčšinou netreba odstraňovať usadeniny z prístroja, ak sa prací prostriedok správne dávkuje.

! Prostriedky na odstránenie usadenín obsahujú kyseliny, ktoré môžu napadnúť súčasti prístroja, takisto aj odfarbovať šatstvo.

Ak si želáte odstraňovať usadeniny, dodržiavajte striktné rady výrobcu.

Čistenie bubna

Zhrdzavené škrvny spôsobené kovovými objektami treba čistiť umývacími prostriedkami, ktoré neobsahujú chlór. (Prezrite si popis súčastí obsiahnutých v týchto prostriedkoch, ktorý je na ich obale!) Nikdy nepoužívajte oceľovú kefu!

Hadice na prívod vody

Aby ste sa vyhli prípadným škodám spôsobeným únikmi vody či dokonca zatopením, odporúčame overiť každých päť rokov bezchybný stav hadice odborným technikom.

Čistenie vypúšťacieho čerpadla

Čistenie je potrebné:

- V prípade, že sa vypúšťacie čerpadlo zablokovalo cudzími predmetmi (napríklad gombíkmi, svorkami, klipsami atd.), použitá voda sa nedá vypustiť.
- Po praní šatstva, ktoré púšťa veľa chĺpkov.

Pred čistením vypúšťacieho uzáveru treba vypustiť vodu, ktorá môže byť vnútri prístroja. Ak je čerpadlo zablokované, môže vyteciť až 20 litrov vody.

Postup

1. Odmontujte predný podstavec práčky otáčaním umelohmotných skrutiek pomocou mince.

! **Nebezpečenstvo popálenia!** Nechajte použitú vodu po praní vychladnúť!

2. Položte nízku nádobku na vodu pod vypúšťacie čerpadlo (vypúšťací filter). Povoľte uzáver, bez toho aby ste ho úplne odstraňovali, aby voda trochu odtiekla. Až sa nádobka naplní, zavrite uzáver vypúšťacieho čerpadla. Opakujte tie isté kroky toľkokrát, koľkokrát treba, dokiaľ voda neprestane vytekať. Zvyšky vody, ktoré vytekli na dlážku, otrite handrou.
3. Úplne odskrutkujte uzáver vypúšťacieho čerpadla.
4. Odstráňte cudzie predmety a chĺpky, ktoré sa tu nazbierali. Vyčistite vnútorný priestor čerpadla. Lopatky sa musia pohybovať.
5. Priskrutkujte a utiahnite uzáver vypúšťacieho čerpadla do pôvodného stavu. Ubezpečte sa, či je dobre uzatvorený.
6. Namontujte podstavec a upevnite ho do pôvodnej polohy.
7. Nalejte 2 litre vody do násypky na prací prostriedok a spustíte voliteľný program «Odčerpanie (Vypustenie) ۱۰۰%». Takto zabránite tomu, aby sa pri budúcom praní odstránil prací prostriedok a nebol použitý.

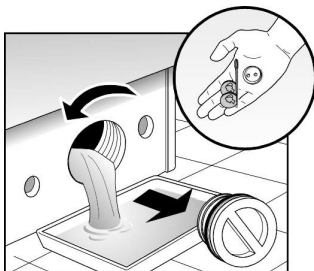
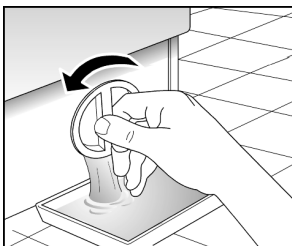
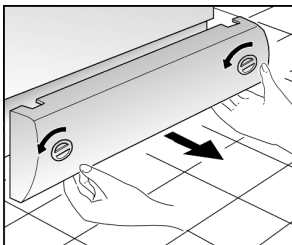

Čistenie filtrov prívodu vody prístroja

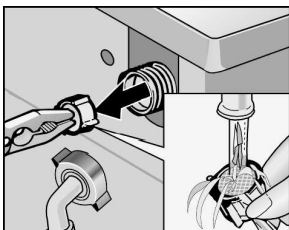
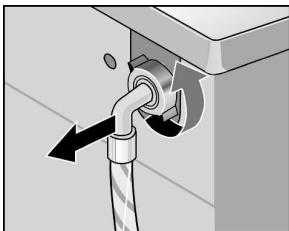
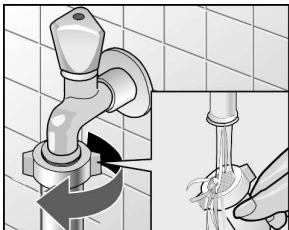

Ochrana pred námrazami

Filtre prívodu vody sa majú vyčistiť, pokiaľ pri otvorení kohútiku netečie do prístroja žiadna alebo len veľmi málo vody. Filtre sa nachádzajú v hlavici pripojenia, ktoré spája prívod vody do prístroja s kohútikom vodovodnej siete, tak ako v pripojení elektrického ventilu v zadnej časti prístroja.

Postup

1. Najskôr odstráňte tlak vody v prívodnej hadici:
 - Zavrite vodovodný kohútik.
 - Nastavte volič programov na akýkoľvek prací program (okrem «Odstredovania» alebo «Odčerpania»).
 - Stlačte tlačidlo «Štart».
 - Nechajte bežať asi 40 sekúnd.
 - Nastavte volič programů do polohy «Stop-O».
2. Odskrutkujte prívodnú hadicu od vodovodného kohútika. Vypláchnite filter pod prúdom vody.
3. Opäť priskrutkujte hadicu na kohútik.
4. Odpojte prívodnú hadicu od zadnej časti prístroja.
5. Odstráňte filter pomocou plochých klieští; vyčistite ho a znova ho namontujte na svoje miesto.
6. Priskrutkujte a utiahnite hadicu do pôvodnej polohy.
7. Otvorte kohútik a ubezpečte sa, či neuniká voda.
8. Zavrite vodovodný kohútik.

V prípade, že je Vaša práčka inštalovaná v mieste, ktoré nie je chránené pred nízkymi teplotami, treba odstrániť po každom prací cykle zvyškovú vodu, ktorá by mohla byť nazhromaždená v čerpadle a v hadici prívodu vody.

Odstráňte vodu z vypúšťacieho čerpadla:

Pozri kapitola «Čistenie vypúšťacieho čerpadla».

Odstráňte vodu z prívodnej hadice:

1. Zavrite vodovodný kohútik.
2. Odskrutkujte prívodnú hadicu od vodovodného kohútika a koniec vložte do zbernej nádoby.
3. Vyberte na 40 sekúnd akýkoľvek program prania. Voda z hadice otečie.
4. Opäť priskrutkujte hadicu na zatvorený vodovodný kohútik.

Malé, ľahko odstrániteľné poruchy

! Opravy, ktoré by bolo nutné urobiť na elektrických zariadeniach, môžu robiť len elektrikári alebo odborní technici.

Opravy urobené neodborným alebo nesprávnym spôsobom môžu znamenať vážne nebezpečenstvo alebo spôsobíť užívateľovi veľké škody.

Porucha	Možná príčina / Spôsob odstránenia
Ukazovateľ stavu sa nerozsvieti.	<ul style="list-style-type: none">- Prístroj nie je alebo je chybne zapojený do zásuvky elektrickej siete.- Vypadli poistky.- Porucha (skrat) v dodávke elektriny.
Porucha (skrat) v dodávke elektriny	V prípade, že dôjde k poruche dodávky elektrického prúdu alebo k poruchám na prístroji, môžete urobiť núdzové vypustenie vody (pozri kapitola «Vypúšťacie čerpadlo»), aby ste mohli šatstvo vybrať z práčky.
Cyklus prania sa nespustí.	Tlačidlo «Štart  » nie je stlačené.
Pri praní nevidno vodu.	Plniace dvierka nie sú dobre zavreté. Nejde o poruchu! Voda zostáva v práčke, a to pod viditeľnou zónou.
Výsledok prania nie je uspokojivý.	Stupeň zašpinenia je vyšší ako normálne. Dávkovanie pracieho prostriedku je nedostatočné. Dávkujte prací prostriedok podľa inštrukcií výrobcu. Vyberajte pre šatstvo čo najvhodnejšiu teplotu a prací program.
Z nádoby na prací prostriedok vyteká pena.	Bolo použité príliš veľké množstvo pracieho prostriedku. Vypnite prístroj asi na 5 - 10 minút. Aby ste zastavili tvorbu peny, nalejte do nádoby na prací prostriedok polievkovú lyžicu aviváže rozpustenej v pollitri vody. Pri ďalšom praní znížte dávku pracieho prostriedku.
Pri poslednom plákaní vidno penu.	Niektoré pracie prostriedky majú sklon tvoriť veľké množstvo peny, aj keď to nijako neovplyvňuje výsledok plákania.
Divné zvuky v motore	Nejde o poruchu! Počas zahrievacej fázy motor vydáva hluk, ktorý súvisí so spustením.
Hluk v čerpadle	Nejde o poruchu! Tento hluk je charakteristický pre začiatok behu čerpadla a vypúšťania.
Práčka pri praní a odstred'ovaní vibruje.	Prepravná poistka nebola odmontovaná. Sledujte inštrukcie na inštaláciu prístroja. Nastaviteľné podpery neboli počas inštalácie utiahnuté. Vyvážite prístroj pomocou vodováhy a utiahnite podpery podľa pokynov na inštaláciu.
Prístroj neodstred'uje alebo nevypúšťa použitú vodu.	Vypúšťacie čerpadlo je zanesené. Odpadová hadica je pozohýbaná alebo zanesená.
Plniace dvierka sa nedajú otvoriť.	Je spustená bezpečnostná funkcia. Bola vybraná možnosť «Zastavenie plákania  /  ».
Do práčky netečie voda.	Vodovodný kohútik je zavretý. Prívodné filtre sú zašpinené.

Technický servis

- Než budete volať servisného technika, ubezpečte sa, či nemôžete poruchu vyriešiť sami. (Pozri kapitola «Malé, ľahko odstrániteľné poruchy».)

Vyhnete sa tak zbytočným výdavkom, pretože v týchto prípadoch náklady na opravu nie sú kryté záručným servisom.

- ! Ak sa ani pri dodržaní vyššie citovaných návodov nepodarilo poruchu odstrániť, musíte prístroj odpojiť od elektrickej siete, prívodu vody, zavrieť vodovodný kohútik a zavolať servisného technika.

V prípade, že budete požadovať zákrok servisného technika, nezabudnite uviesť výrobné číslo (**E-Nr.**) a dátum výroby (**FD**). Obe čísla sa nachádzajú na typovom štítku prístroja, umiestnenom vo vnútri rámu plniacich dvierok, a na štítku umiestnenom v prednej dolnej časti, za podstavcom.

Zapíšte tu čísla Vašej práčky.

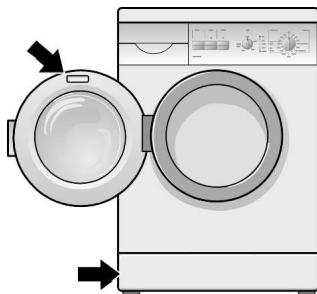

E-Nr. _____	FD _____
-------------	----------

Výrobné číslo

Dátum výroby

Pomôžte zabrániť zbytočným cestám a presunom našich technikov uvedením správneho výrobného čísla a dátumu výroby. To Vám ušetrí zbytočné náklady.

Technické vlastnosti

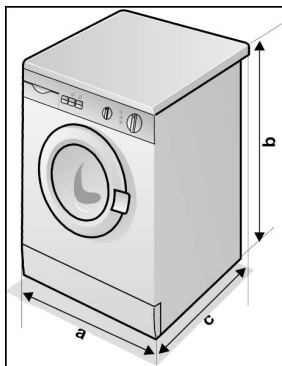

a - Šírka	59,5 cm
b - Výška	85,0 cm
c - Hĺbka	56,0 cm
Hmotnosť	cca 70 kg
Obsah bubna	podľa typového štítku
Hmotnosť suchej práce náplne	
Napätie elektrickej siete	
Istenie	
Tlak vody v sieti	1-10 bar

Spotreba

Program	Naplnenie šatstvom	Spotreba **		
		Prúd	Voda	Trvanie cyklu
Farebné šatstvo 40 °C	4,50 kg* 2,00 kg	0,60 kWh 0,45 kWh	54 l 33 l	118 min. 70 min.
Farebné šatstvo 60 °C	4,50 kg* 2,00 kg	0,86 kWh 0,60 kWh	54 l 33 l	118 min. 70 min.
Biele tkaniny 90 °C	4,50 kg	1,70 kWh	61 l	118 min.
Odevy z jemných tkanín 40 °C	2,25 kg*	0,40 kWh	50 l	75 min.
Odevy z veľmi jemných tkanín 30 °C	2,00 kg	0,30 kWh	55 l	50 min.
Vlna 30 °C	2,00 kg*	0,20 kWh	35 l	60 min.

* Skúšobné programy podľa normy EN 60456: 1999 e IEC 456 Ed. 3 1998: 02

** Hodnoty spotreby uvedené v hornom obrázku sú len orientačné a môžu sa líšiť od skutočných meraní podľa tlaku, stupňa tvrdosti a teploty vody zo siete, na ktorú je práčka napojená, teploty miesta či miestnosti, v ktorej bola práčka inštalovaná, typu a množstva náplne danej do práčky, použitého pracieho prostriedku, kolísania napätia, ktoré vzniká v elektrickej sieti, a vybraných dodatočných funkcií.

	Stran
Točke, ki jih je treba upoštevati	
Varnostni nasveti in splošna opozorila	47
Nasveti za odstranitev embalaže	48
Varstvo okolja / Nasveti za varčevanje z energijo	48
Navodila za nastavitev	
Odstranite transportno zaščito	49
Namestitev pralnega stroja	49
Nastavitev stroja	50
Priključitev na vodovod	51
Odtok vode iz stroja	51
Priključitev na električno omrežje	52
Vaš novi pralni stroj	
Spoznajte svoj novi pralni stroj	53
Izbirna stikala programov in temperature	54
Kontrolne lučke o stanju pralnega stroja	54
Tipke za izbiro funkcij in «vklop»	54
Nasveti glede detergenta / Priprava perila	
Detergenti in dodatki	55
Priprava perila za pranje	56
Prvo pranje	
Prvo pranje	58
Pranje	
Pranje / Odpiranje vrat / Nalaganje perila / Zapiranje vrat	59
Pranje perila	60
Konec programa pranja/ odstranitev perila iz stroja	61
Čiščenje/Vzdrževanje/Zaščita proti zmrzovanju	
Čiščenje / Vzdrževanje / Zaščita proti zmrzovanju	62
Napake	
Majhne težave z enostavno rešitvijo	65
Služba za tehnično pomoč	66
Tehnične značilnosti	66
Poraba	67

Varnostni nasveti in splošna opozorila

Ta pralni stroj upošteva varnostne standarde, veljavne v stroki.

Točke, ki jih je treba upoštevati pred zagonom pralnega stroja.

- ! Preden zaženete pralni stroj, natančno preberite ta navodila.
Vključujejo pomembne podatke in nasvete za namestitev, rabo in varnost pralnega stroja.
- ! Navodila shranite za morebitnega kasnejšega lastnika.
- ! Pralni stroj montirajte v skladu z navodili za montažo. Odstranite transportno zaščito in jo shranite.
- ! Na električno omrežje ne priključite nobenega stroja z vidnimi znaki poškodb ali napak. V primeru dvoma se posvetujte s službo za tehnično pomoč ali s prodajalcem, pri katerem ste kupili ta pralni stroj.
- ! Če je električni kabel poškodovan, ga je treba zamenjati z drugim posebnim kablom, ki ga dostavi uradni servis izdelovalca.

Točke, ki jih je treba upoštevati pri pranju perila:

- ! Pralni stroj sme delovati le z mrzlo vodo iz javnega vodovodnega omrežja.
- ! Pralni stroj se sme uporabljati le za pranje perila, ki ga je mogoče prati v pralnem stroju za gospodinjstva.
- ! Stroja ne puščajte brez nadzora, če so v bližini otroci.
- ! Domačih živali ne pustite v bližino stroja.
- ! Pazite, da pri pranju odteče topla voda.

- ! Če opazite, da ena od lučk utripa, ne pomeni, da gre za poškodbo. Glejte poglavje «Kontrolne lučke stanja pralnega stroja».

Točke, ki jih je treba upoštevati za zaščito pralnega stroja:

- ! Ne stojte na pralnem stroju.
- ! Ne naslanjajte se na vrata stroja in na vrata ne naslanjajte nog.

Točke, ki jih je treba upoštevati pri prevozu pralnega stroja:

- ! Pritrdite transportno zaščito na njeno mesto.
- ! Odstranite morebitne ostanke vode iz stroja.
- ! Bodite previdni med prevozom pralnega stroja! Ob dviganju stroja tega ne držite za njegove dele in izbirna stikala na sprednji strani.



Nasveti za odstranitev embalaže

Odstranitev embalažnega materiala novega pralnega stroja

! Embalažni material odstranite v skladu z veljavno zakonodajo države.

! Embalažni materialni igrača.

S predelavo in reciklažo ali ponovno uporabo materialov je mogoče zmanjšati porabo osnovnih surovin in količino ostankov in odpadkov. Vsi uporabljeni embalažni materiali spoštujejo okolje in jih je mogoče reciklirati ali znova uporabiti. Kartoni so 80 - 100% narejeni iz porabljenega recikliranega papirja. Prosojne zaščitne folije so narejene iz polietilena (PE), pritrdilni trakovi iz polipropilena (PP), večji zaščitni kosi pa iz penastega poliestirola (PS) brez klorofluorogljikov (CFC). Ti materiali predstavljajo čiste izdelke iz ogljikovodikov in jih je mogoče reciklirati.

Razstavitev uporabljenega aparata

! Preden se boste znebili vašega izrabljenega aparata in ga nadomestili z novim, ga boste morali onesposobiti: V ta namen potegnite vtikač iz vtičnice. Odrežite kabel za priključek aparata in ga odstranite skupaj z vtikačem. Razstavite ključavnico vrat ali jo uničite: tako boste preprečili, da bi se otroci ob igri zaprli vanj in prišli v smrtno nevarnost (zadušitev).

Iztrošeni pralni stroji vsebujejo materiale, ki jih je mogoče znova uporabiti, če je pralni stroj v ta namen odpeljan v uradni center za zbiranje materialov, ki jih je mogoče reciklirati (denimo v tovrstni občinski center ali drugo podobno ustanovo. Dejavno prispevajte k varstvu okolja, tako da poskrbite, da bo vaš stari pralni stroj odstranjen ali razstavljen na način, ki spoštuje okolje.

Varstvo okolja / Nasveti za varčevanje z energijo

- Za najbolj ekonomičen in do okolja najbolj prijazen način uporabe mora biti pralni stroj vedno napolnjen z največjo mogočo količino perila:
Belo in barvasto perilo (obstojne barve) 4,50 kg
Sintetično perilo 2,25 kg
Občutljivo perilo in volna 2,00 kg
- **Tako varčujete z energijo.**
Če perete manjše količine perila, bo avtomatski sistem za spreminjanje količine zmanjšal porabo vode in energije glede na količino perila v stroju. Izberite program **«madeži / zelo umazano» 60° C** namesto **«bombaž / pisano» 90° C (neobčutljive tkanine)**. V tem programu daljši čas pranja zmanjša porabo energije in pri perilu doseže stopnjo čistoče podobno kot pri pranju pri temperaturi 90°C.
- **Tako varčujete z vodo, energijo in pralnim praškom: pri pranju malo umazanega perila ali normalno umazanega perila izpusite predpranje:**
- **Tako varčujete: izberite hitre programe**, ustrezne za tip blaga, ki ga perete: **tako boste prihranili energijo in čas.**
- Dozirajte detergent glede na to, kako trda je voda, kako umazano je perilo in koliko je perila, ki ga je treba oprati, ter v skladu s posebnimi navodili na embalaži detergenta: **tako boste prihranili detergent.**

Odstranite transportno zaščito

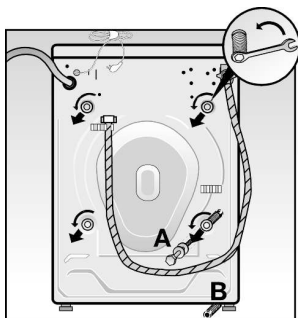

! Pred prvim zagonom stroja je nujno potrebno umakniti transportno zaščito z zadnjega dela pralnega stroja.

! **Pozor** Če ključ zdrsne, lahko pride do poškodbe!

○ Odvijte in odstranite vse 4 pritrdilne vijake «A», prečno letev in vez.

○ Zatem odstranite vse štiri distančnike «B», ki so padli na tla. V ta namen lahko nagnite pralni stroj.

○ Pritrdite zaščitne čepe «C», ki so priloženi k dokumentaciji o vašem pralnem stroju.

! Transportno zaščito shranite za kasnejše selitve ali premestitve stroja.

Pralni stroj smete prevažati le po predhodni pritrditvi transportne zaščite. V ta namen je treba odstraniti zadnjo ploščo «D» pralnega stroja in opraviti omenjene postopke v obratnem vrstnem redu, kot je opisano v zgornjih točkah.

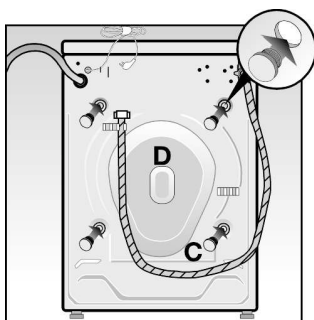

Namestitev pralnega stroja

! Ob namestitvi pralnega stroja in njegovi priključitvi na vodovodno in električno omrežje je treba upoštevati varnostna navodila, opozorila, splošne nasvete ter pripombe splošnega značaja in predpise lokalnih distributerjev vode in električnega toka.

! Pri dvigovanju stroja bodite previdni **zaradi nevarnosti poškodb**.

! Ne dvigajte stroja tako, da bi ga držali za izbirna stikala ali njegove najpomembnejše dele!

! V primeru dvoma morate obvestiti instalaterja, da priključi pralni stroj na vodovod in električno omrežje.

Vsi pralni stroji so natančno pregledani in preizkušeni v tovarni v normalnih pogojih delovanja. Določena vlaga (ali ostanek vode) v stroju ali ceveh je morebitna posledica teh preizkusov.

Postavitev

Da bi pralni stroj med ožemanjem stal varno in trdno, morata biti površina ali prostor, kamor bo postavljen, ravna in trdna. Mehke talne obloge, denimo gumijaste obloge in drugi materiali z notranjostjo iz penaste gume, niso ustrezna podlaga za pralni stroj.

! Če so tla zgrajena na **tramovju**, je treba pralni stroj postaviti na 30 mm debelo vodoodporno leseno ploščo, ki naj bo privita v tla. Pralni stroj mora biti vedno postavljen v kot prostora.

Pralni stroj pritrдите na tla s pomočjo pritrtilnih ploščic, pritrjenih na noge stroja (posebej če gre za pralno sušilni stroj).

! V primeru, da stroj postavite na podest ali dvignjeno podlago, je treba noge stroja pritrčiti s ploščicami, da se prepreči nenadzorovano premikanje stroja med ožemanjem.

Pritrdilne ploščice lahko nabavite kot dodatni pribor pri vašem prodajalcu.

Nastavitev stroja

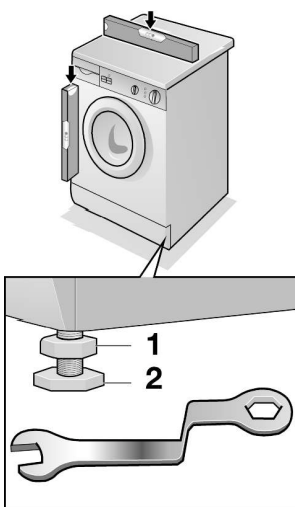

! Pralni stroj mora biti trdno postavljen v vodoravni legi na svojih štirih nogah in se ne sme nagibati.

○ V ta namen je treba stroj na njegovih štirih straneh naravnati s pomočjo vodne tehcnice.

Če je potrebno, popravite nagibe ali neravnovesje stroja s pomočjo nastavljivih nog pralnega stroja.

○ Odvijte matice na nogah.

○ Popravite višino nog.

○ Trdno pritrđite matice, da se nastavljene višine nog sčasoma ne bi naključno spremenile.

Priključitev na vodovod

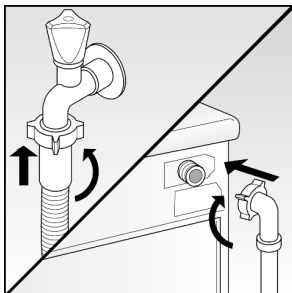

Za dovajanje vode je potrebna dovodna cev za mrzlo vodo iz vodovoda, pri čemer mora biti v omrežju pritisk najmanj 1 bar (če je pipa odprta do konca, mora v minuti priteči približno 8 litrov vode).

Če je omrežni pritisk večji od 10 barov, je treba vmes pritrditi reducirni ventil, ki bo zmanjšal pritisk med strojem in dotokom vode.

! Nikakor ne priključite stroja na mešalno baterijo bojlerja, pri kateri ni pritiska! V primeru dvoma zaupajte montažo in priključitev stroja na dovodno in odvodno vodno omrežje usposobljenemu tehniku.

! **Pozor!** Povezave ali priključki med strojem in vodnim omrežjem prenesejo določen največji pritisk. Preverite stalnost pretoka, tako da odprete pipe do konca!

! Filter na skrajnem koncu elektroventila odstranite le, kadar ga želite očistiti. Drugega filtra na skrajnem koncu cevi, v notranjosti plastične matice, ki jo privijemo na pipo, ni mogoče sneti in ga čistimo nameščenega v cevi.

! Da bi preprečili morebitno škodo, ki bi jo povzročilo odtekanje vode, vključno s poplavami, je treba pipo po pranju vedno zapreti, obvezno pred daljšo odsotnostjo.

! Plastične matice za pritrditev cevi se smeje zategovati samo ročno.

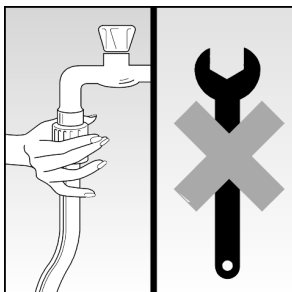

Odtok vode iz stroja

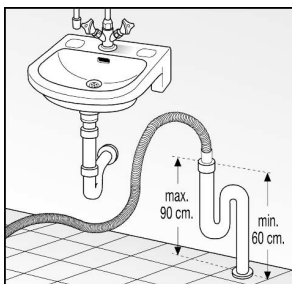

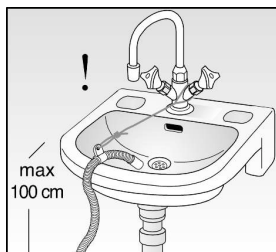
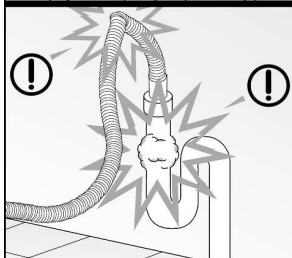

! Ko montirate in priključujete pralni stroj na odtok, bodite pozorni na to, da cev ni zvita ali stisnjena. Cevi ne vlečite!

! Če je odtok urejen prek umivalnika, je treba poskrbeti, da se odtočna cev ne more premakniti s svojega mesta. Preverite tudi naglo odtekanje vode prek umivalnika. Preverite, ali umivalnik ni zamašen, ker obstaja **nevarnost poplave**.

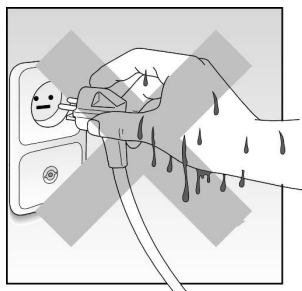
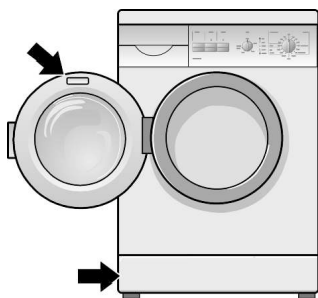

Priključitev na električno omrežje





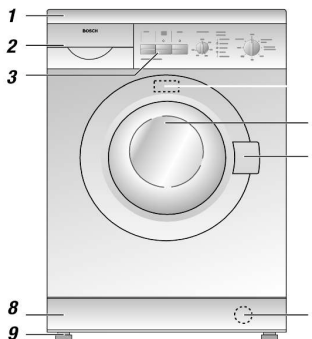

- ! Stroj sme biti priključen le na električno omrežje z izmeničnim tokom, in sicer s pomočjo pravilno pritrjene električne vtičnice z ozemljitveno fazo.
- ! Vrednosti omrežne napetosti, zapisane na tablici z značilnostmi pralnega stroja, se morajo ujemati s tistimi v električnem omrežju na mestu, kjer je nameščen stroj.
- ! Vrednosti povezave - pa tudi potrebne varovalke ali avtomatsko stikalo - so navedeni na tablici z značilnostmi stroja.
- ! Preverite, ali sta električna vtičnica in vtikač pralnega stroja ustrezna, ali imajo kabli zadosten premer in ali je poskrbljeno za pravilno ozemljitev.
- ! Ne smete uporabljati razdelilcev električnega toka ali kabelskih podaljškov.
- ! Če uporabljate diferencialno stikalo, smete uporabljati le stikalo, označeno s številko . Samo tovrstno zaščitno stikalo bo zagotovilo, da bodo izpolnjene veljavne norme.
- ! Ob jemanju vtikača pralnega stroja iz vtičnice električnega omrežja ne vlecite za kabel, temveč držite le vtikač.
- ! Da bi zadostili varnostnim predpisom, mora biti vtičnica, v katero se priključi pralni stroj, uporabniku dostopna; če se tega ne da zagotoviti, je potrebno v fiksni kabel vgraditi sistem za izključitev omrežnega napajanja.

Spoznajte svoj novi pralni stroj



1. Zaščitna plošča (pokrov).
2. Predal za detergent in dodatke.
3. Okvir z ukazi (natisnjene legende, simboli ali celotno besedilo, glede na model pralnega stroja).
4. Tablica z značilnostmi.
5. Vrata.
6. Ročica za odpiranje vrat.
7. Črpalka za praznjenje (izhodni filter), za zunanjim pokrovom.
8. Zunanji pokrov.
9. Nastavljive noge za uravnavanje lege pralnega stroja.
10. Odtočna cev za vodo.
11. Dotočna cev za vodo.

(glede na model stroja)

12.  - Tipka za «vklop»
13. $\frac{800l}{600l} / \frac{1000l}{600l}$ - Tipka za «ožemanje» /  + - Tipka za «dodatno izpiranje»
14.  - Tipka za «črpanje»
15.  + - Tipka za «dodatno izpiranje»
16. Izbirno stikalo temperature - 
17. Izbirno stikalo ožemanje.
18. Kontrolne lučke o stanju pralnega stroja.
19. Izbirno stikalo programov.

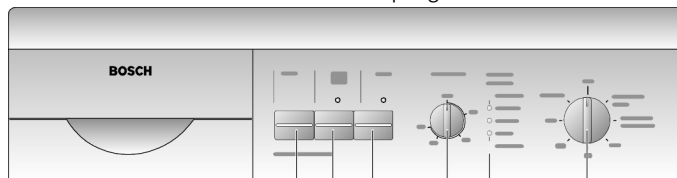
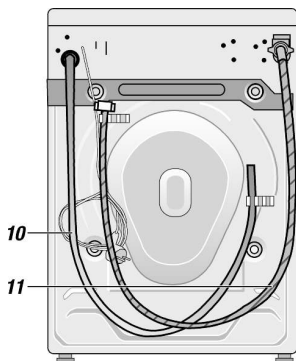

12 13 14 16 18 19

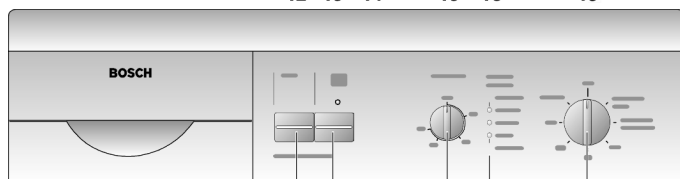

12 15 17 18 19

Izbirna stikala programov in temperature



Z **izbirnim stikalom programov** izberemo in nastavimo programe. Stikalo je treba vrteti v smeri urnega kazalca (na desno). Znak za nastavitve stikala postavite na izbrani program. Poglejte priloženi seznam programov.

Temperaturo pranja naravnate s pomočjo **izbirnega stikala temperature**. Da bi se perilo zaščitilo, je največja temperatura pri programih za občutljivo perilo 60° C, za volneno perilo pa ni presežena temperatura 40° C, tudi če so nastavljene višje vrednosti.



Zmeraj, kadar vrsta perila in stopnja umazanosti to dovoljujeta, uporabite programe hladnega pranja ali pranja pri nizki temperaturi. Pranje pri 60° C porabi približno polovico energije, porabljene pri pranju pri 90° C.

Če je perilo zelo umazano in ga je potrebno oprati pri 90° C, obrnite izbirno stikalo, dokler ne zaslišite, da se je zaskočilo na številki 90. Napor, ki je potreben za to, da zavrtite stikalo v omenjen položaj, je normalen. Ne gre za poškodbo, temveč za varnostni ukrep.

Kontrolne lučke o stanju pralnega stroja.



Kontrolna lučka «oprano /pripravljeno » začne utripati, ko izberete zeleni program. Ko pritisnete tipko «začetek » in začne program delovati, ta lučka gori.



Lučka «**izpiranje** » gori med delovanjem programa izpiranja.



Med ožemanjem in izčrpavanjem vode gori lučka «**ožemanje** /končano ». Ko je program končan, lučka utripa. Da bi jo ugasnili, nastavite programsko stikalo na «stop».

Tipke za izbiro funkcij in «vklop»

- Vklp

Ob pritisku na tipko stroj aktivira izbrani program. Kontrolna lučka «oprano /pripravljeno » se prižge. Prej izberite program pranja.

Pozor: Zaradi večje varnosti se pralni stroj ne vključi, dokler njegova vrata niso pravilno zaprta, tudi če kontrolna lučka «oprano /pripravljeno » gori in je tipka «vklop » pritisnjena.

Vrat pralnega stroja ni mogoče odpreti med pranjem. Da bi odprli vrata, najprej izključite stroj (stikalo za izbiro programov nastavite na «stop-»). Prepričajte se, da je ugasnila lučka «ožemanje /končano ». Vrata lahko odprete po 2 minutah.

+ - Dodatno izpiranje

Po pritisku na to tipko se kontrolna lučka funkcije prižge in program izvede dodatno izpiranje ter odstrani še zadnje ostanke pralnega praška. Priporočljivo za izpiranje občutljivih tkanin, zaves, ipd.

- Izklp črpanja vode po izpiranju.

Če je ta tipka vključena, se prižge kontrolna lučka funkcije, perilo ostane potopljeno v vodo zadnjega izpiranja, da bi se čim manj zgubalo.

800 | / 1000 | 600 | - Ožemanje

S pritiskom na to tipko se prižge kontrolna lučka funkcije. V programu pranja belega perila in neobčutljivega barvastega perila se ožemanje izvede z manjšo hitrostjo.

V programu pranja občutljivega perila in volne se ožemanje avtomatično izvede z manjšim številom obratov, ne glede na to, ali ste pritisnili to tipko ali ne.

Uporabljate lahko vse pralne praške ali tekočine za pralne stroje, ki se polnijo na prednji strani stroja.

- ! Nikakor ne uporabljajte detergentov za pranje na roko, ker povzročijo preveč pene.
- ! Detergentov s topili ne uporabljajte v avtomatskem pralnem stroju, ker obstaja **nevarnost eksplozije**.
- ! V bližini stroja ne uporabljajte čistilnih dodatkov ali razpršil, ker lahko povzročijo poškodbe ali napake.
- ! Detergente in dodatke hranite na varnem kraju, zunaj dosega otrok.

Količina detergenta

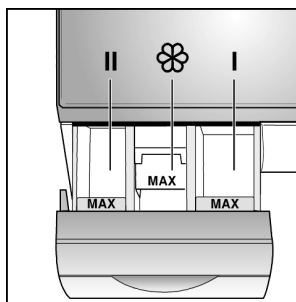

Samo prava mera detergenta je jamstvo za dobre rezultate pranja. Zato upoštevajte navodila proizvajalca, napisana na embalaži detergenta.

Če uporabljate tekoči detergent, ga dajte v ustrezno merico, denimo v kroglo ali drugo posodo, ki je priložena detergentu. Nikakor ne presežite znaka za najvišjo mero «MAX» v predalu za detergente.

Količina detergenta, ki ga je treba uporabiti, je odvisna:

- od stopnje trdote vode,
- od stopnje umazanosti perila,
- od količine perila, ki ga je treba oprati,
- od doze, priporočene za posamezen tip detergenta.

Posledice nezadostne količine detergenta bo opaziti šele po več zaporednih pranjih s premalo detergenta:

Perilo postane sivkasto ali pa ni popolnoma oprano.

Lahko nastanejo pikasti madeži rjavo sive barve.

Na grelcih se začne nabirati vodni kamen.

Prevelika količina detergenta povzroča:

Nepotrebno onesnaževanje okolja.

Premajhno gibanje perila v pralnem stroju zaradi močne tvorbe pene, zaradi česar je rezultat pranja slabši.

Doze detergenta, ki so priložene v embalaži proizvajalcev, so mišljene za poln pralni stroj.

Če perete manjše količine perila ali manj umazano perilo, je treba zmanjšati količino uporabljenega detergenta.

Pripombe

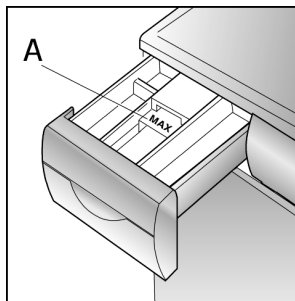

Mehčalci

Mehčalec dajte v prekat ☼ predala za detergent. Nikakor ne presežite oznake za najvišjo raven «MAX» (ki ima nižjo raven kot prekat **A**), ker sicer voda odplavi mehčalec skupaj z detergentom na začetku pranja in mehčalec ne more razviti svojega učinka v delu programa, namenjenem mehčanju perila. Gostejše mehčalce je treba najprej razredčiti z nekaj vode.

Belila in soli proti madežem

Belila v prahu in soli zoper madeže je mogoče dodati pozneje. Najprej nasujte detergent v predal. Nato dodajte belilo v prahu ali čistilno sol v prekat **II** predala.

Priprava perila za pranje

Razvrstite perilo.

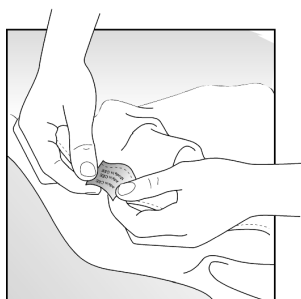

○ Razvrstite perilo glede na simbole na etiketah.

! Pletenine iz volne ali iz mešanice z volno morajo biti označene z oznako "se ne krči" ali "se pere v pralnem stroju."

V nasprotnem primeru obstaja nevarnost, da bi se volna skrčila.

V pralnem stroju smete prati samo perilo, ki ima na etiketah naslednje simbole:

Belo perilo iz odpornih tkanin.



Barvasto perilo (odporne tkanine obstojnih barv)

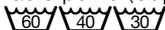

Občutljivo perilo in tkanine neobstoje barv

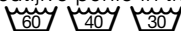

Zelo občutljivo perilo



Volna, ki se lahko pere ročno ali strojno pri 30°C ali v hladni vodi.



Perila z naslednjimi simboli ne smete prati v pralnem stroju: ne sme se prati v gospodinjskem pralnem stroju 

○ Razvrstite perilo po barvah. Bela in barvasta oblačila perite ločeno, ker se v nasprotnem primeru belo perilo lahko obarva.

! Če so barvasta oblačila nova, jih je priporočljivo prati ločeno, **sicer lahko pride do obarvanja.**

○ Razvrstite perilo glede na največjo dopustno obremenitev pralnega stroja. Ne preobremenite stroja. Pranje s preobremenjenim pralnim strojem močno vpliva na učinkovitost pranja.

Največja dopustna obremenitev stroja pri pranju:

Umazano ali zelo umazano odporno belo perilo/Barvasto perilo obstojnih barv in odpornih tkanin	4,50 kg
Perilo iz sintetičnih tkanin	2,25 kg
Občutljivo perilo in volna	2,00 kg

Praktični nasveti

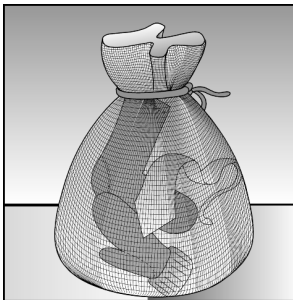
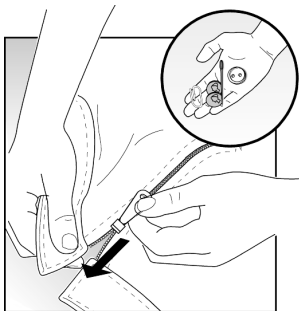

- Odstranite vse tujke in kovinske predmete, denimo različne nepogrešljive predmete, sponke, itd., iz perila.
- Odstranite prah, ki se je nabral v žepih in gubah, ko ste krtačili obleke.
- Odprite zadrge in odpnite rokave.
- Odstranite kaveljčke za zavese v mrežo ali vrečko.
- Zelo občutljivo perilo, kot denimo ženske spodnje hlačke ali zavese, pa tudi zelo majhno perilo, kot nogavice in robce, perite v mreži ali prevleki za blazino.
- Enako je z moškimi spodnjimi hlačami in pleteninami (denimo pletenimi tkaninami, srajcami, puloverji za športne dejavnosti, itd.).
- Bodite pozorni na to, da bodo modrčki z vstavljenimi deli (kostjo itd.) pripravljeni za pranje v pralnem stroju.
- ! Modrčke z vstavljenimi deli dajte, denimo, v prevleko za blazino, ker ti vstavljeni deli lahko zdrsnejo iz njih in nato skozi luknje bobna ter povzročijo poškodbe pralnega stroja.

Odprava madežev

Madeže je treba, če je le mogoče, obdelati ali odstraniti takoj potem, ko nastanejo. Poskusite najprej z vodo in milom. Ne drgnite močno po oblačilu. Madeži, ki so se že posušili ali pa so se močno zajedli v obleko, včasih izginejo šele po več pranjih.

Prvo pranje

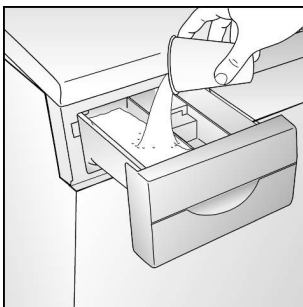
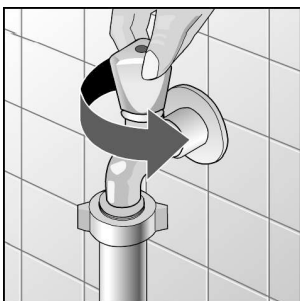
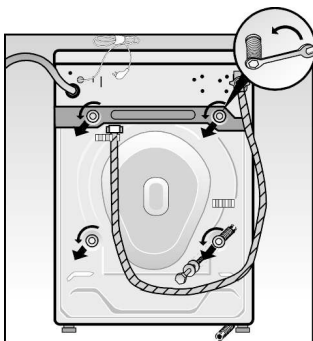

Prvo pranje opravite **brez perila v stroju**, da odstranite ostanke vode, ki je morebiti ostala v notranjosti stroja po preizkusih v tovarni.

- Preverite, ali je bila odstranjena transportna zaščita, ki je nameščena na zadnjem delu stroja (glede tega preglejte navodila za montažo stroja).
- Odprite dovodno pipo za vodo.
- Do konca odprite predal za detergent.
- V prekat **II** predala za detergent vlijte približno liter vode.
- Postavite pol kozarca normalnega detergenta v prekat **II**. Ne uporabljajte detergenta za občutljivo perilo niti za volno, ker tovrsten detergent ponavadi povzroča preveliko količino pene.
- Nastavite programsko stikalo, tako da ga obrnete v desno (v smeri urnega kazalca), v položaj «bombaž 90° C» **Kontrolna opozorilna lučka** «oprano»/pripravljeno» začne utripati.
- Pritisnite tipko «vklop». Program začne delovati in kontrolna lučka «oprano»/pripravljeno» gori.
- Ko je program končan, kontrolna lučka «ožemanje/končano» utripa. Nastavite stikalo za izbiro programov na «stop-O» in lučka ugasne.

Odpiranje vrat



Perilo naložite v pralni stroj.

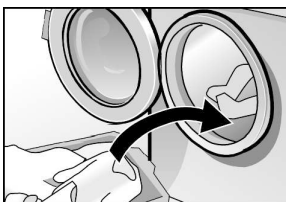

Zapiranje vrat



Dodajte detergent in odprite pipo za vodo

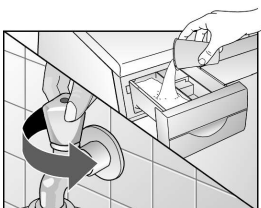

- Potegnite držaj vrat, da se odprejo.

! Perilo, ki je bilo poprej obdelano z detergenti z raztopili, denimo s sredstvi za odpravo madežev, s čistilnim bencinom itd., se mora posušiti na prostem, preden ga damo v pranje, ker **obstaja nevarnost eksplozije**.

! Preden naložite perilo v pralni stroj, se prepričajte, da v bobnu ni tujkov ali živali, ki bi zlezele vanj.

- Razprto in razgrnjeno perilo položite v boben, in sicer izmenično velike in majhne kose perila.

! Ko zapirate vrata, pazite, da perilo ne pride med vrata in gumijasto tesnilo.

- Zaprite vrata, tako da jih pritisnete ob ogrodje pralnega stroja in zaslišite, kako se zapiralni mehanizem zaklene.

- Dodajte detergent v prekat **II** predala za detergent.

Ne presežite znaka za najvišjo raven (MAX).

Prekat **I**: Detergent za predpranje.

Prekat **II**: Detergent za glavno pranje, mehčalec vode, škrob in soli proti madežem.

Prekat  : Dodatki za zadnje izpiranje, denimo mehčalci.

Pranje perila

Izberite program za pranje.

Poglejte na priloženo tabelo s programi.

«Neobčutljiv bombaž. -  -  - »

Belo perilo, zelo umazano, 90 °C

Intenzivni program pranja neobčutljivih bombažnih ali lanenih tkanin.

Madeži / intenzivno, 60 °C

Program varčevanja z energijo. Daljši čas pralnega cikla zmanjša porabo energije.

«Neobčutljiv bombaž. + »

Belo in barvasto perilo neobčutljivih tkanin in obstojnih barv, 60 °C, s predpranjem.

Za pranje zelo umazanega perila.

Barvasto perilo, 30, 40, 60 °C

Neobčutljive tkanine.

«sintetika - »

Perilo iz občutljivih tkanin, 30, 40, 60 °C (sintetika)

Za pranje občutljivega perila iz bombaža, sintetike ali mešanice.

«volna, občutljivo -  - »

Perilo iz zelo občutljivih tkanin, 30°C

Za pranje zelo občutljivega perila iz bombaža, sintetike ali mešanice, za zavese. Ti programi ne ožemajo med izpiranjem.

volna, , 30 °C, hladno pranje

Za pranje perila iz volne ali mešanice volne, primerne za strojno pranje.

Dodatni programi



izpiranje -

Cikel izpiranja z manj močnim ožemanjem. Tudi za občutljive tkanine.

ožemanje -

Cikel dodatnega ožemanja, voda pranja ali izpiranja se izčrpa pred ožemanjem perila.

praznjenje -

Izčrpa vodo od izpiranja, če ste izbrali program pranja z možnostjo «črpanje  / ». Za previdno pranje občutljivih tkanin.

Dodatne funkcije

dotatno izpiranje +

Program izvede cikel dodatnega izpiranja.









črpanje

Perilo ostane namočeno v vodi zadnjega izpiranja.

ožemanje $\frac{800}{600}$ ↓ / $\frac{1200}{600}$ ↓



Zmanjša hitrost ožemanja.



Vključite program.

- Zavrtite stikalo za izbiro programov, dokler se ne zaskoči na zelenem programu.
- Kontrolna opozorilna lučka «oprano /pripravljeno » začne utripati.
- Izberite zeleno hitrost ožemanja. Da bi bilo zagotovljeno skrbno pranje perila, je največja hitrost ožemanja avtomatično omejena pri programih «občutljive tkanine (sintetika)», «zelo občutljive tkanine» in «volna».
- Prilagodite želeno temperaturo s pomočjo gumba za izbiranje temperature.
- Pritisnite tipko ali tipke dodatnih funkcij, če želite aktivirati katero izmed njih. Kontrolna lučka izbrane funkcije se prižge.
- Pritisnite tipko «vklop »
Opozorilna lučka «oprano /pripravljeno » se prižge. Pralni program začne delovati.
Opozorilna lučka «oprano /pripravljeno »ostane prižgana ves čas delovanja izbranega programa pranja.
- V času delovanja programa «izpiranje» opozorilna lučka «izpiranje »gori.

Sprememba izbranega programa





Če ste izbrali in pognali v tek napačni program pranja, ga je mogoče popraviti takole:



- Nastavite programsko stikalo na «stop-O».
- Nastavite programsko stikalo v položaj, ki ustreza izbranemu programu pranja. Kontrolna opozorilna lučka «oprano /pripravljeno » začne utripati.



- Pritisnite tipko «vklop »
Opozorilna lučka
«oprano /pripravljeno » se prižge. Novi
izbrani program začne delovati.

Prekinitev že delujočega programa pranja.



Če želite končati delujoči program:

- Nastavite programsko stikalo na «stop-O».
- Nastavite programsko stikalo v položaj, ki ustreza možnostim
«praznjenje » ali «ožemanje ».
Opozorilna lučka «ožemanje
/končano » začne utripati.

V primeru, da izberete funkcijo «ožemanje», je treba prilagoditi hitrost zelenega ožemanja (Ne izbrati ene od možnosti «črpanje / !»):





- Pritisnite tipko «vklop »
Opozorilna lučka
«ožemanje /končano » se prižge.

Konec programa pranja/ odstranitev perila iz stroja

Opozorilna lučka «ožemanje /končano » začne utripati.

- Nastavite programsko stikalo na «stop».

Če je potrebno:

- izberite dodaten program
(«praznjenje », «ožemanje » ali
«izpiranje ».
- Pritisnite tipko «vklop ».
- Po končanem dodatnem izbranem programu nastavite programsko stikalo na «stop-O».

Odstranite perilo iz stroja.





- Zaprite pipo za vodo.

- Odprite vrata.

V primeru, da ne morete odpreti vrat:

Počakajte 2 minuti (varnostna funkcija je aktivirana)

ali pa:

Po izbiri možnosti «črpanje / » ostane voda v notranjosti aparata. Izberite dodaten program
(«praznjenje », «ožemanje » ali
«izpiranje») za odvajanje vode.

- Odstranite perilo iz stroja.

! Vzemite iz stroja tujke in kovinske predmete (sponke, kovance, itd.), ki bi lahko ostali v bobnu ali na gumijastem tesnilu, **ker obstaja nevarnost oksidacije.**

Vrata pralnega stroja pustite odprta, da bo zrak lahko krožil v njegovi notranjosti in ga posušil.

Zunanje čiščenje pralnega stroja

Umivanje predala za detergent

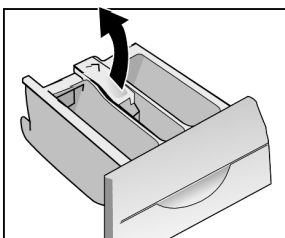
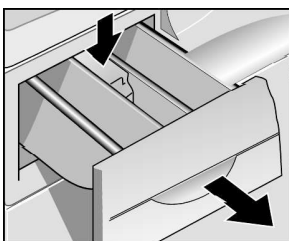

Odstranjevanje vodnega kamna iz pralnega stroja

! Preden se lotite kakršnega koli vzdrževalnega dela na stroju, ga morate izklopiti z električnega omrežja in zapreti pipo za vodo.

! Ne uporabljajte raztopil. Ti proizvodi lahko povzročijo napake na elementih pralnega stroja, oddajajo strupene hlape in povzročijo eksplozije.

! Ne pomivajte stroja tako, da bi ga polivali z vodo.

Ogrodje pralnega stroja in stikala umivajte le z mlačno vodo in milom ali z navadnim pralnim sredstvom. Ne uporabljajte jedkih proizvodov. Posušite ga z mehko krpo.

1. Predal za detergent popolnoma potegnite iz stroja, sprostite ga tako, da pritisnete navzdol gibljivi del na spodnji strani predala, in sicer na delu, namenjenem za mehčalec. Držite gibljivi del in potegnite predal za detergente popolnoma iz pralnega stroja.
2. Umijte vse dele in elemente pod vodnim curkom.
3. Predal za detergent ponovno vstavite v pralni stroj.

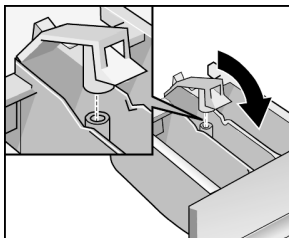

V splošnem ni treba odpravljati vodnega kamna iz pralnega stroja, če je detergent pravilno doziran.

! Sredstva za odpravljanje vodnega kamna vsebujejo kisline, ki lahko poškodujejo elemente in pomembne dele pralnega stroja ter povzročijo razbarvanje perila.

Če hočete kljub temu odstraniti vodni kamen iz pralnega stroja, morate strogo upoštevati navodila izdelovalca.

Umivanje boben

Dotočna cev za vodo

Umivanje črpalke za črpanje vode

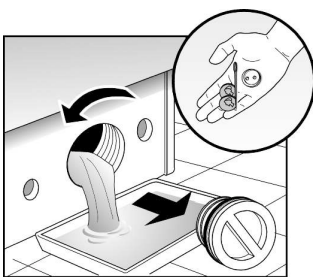
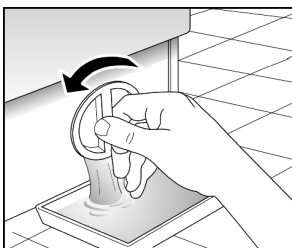
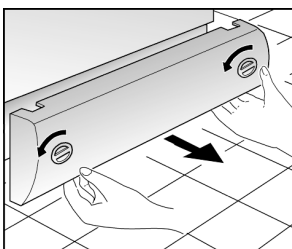

Oksidne madeže, ki jih povzročajo kovinski predmeti, je treba oprati z detergenti, ki ne vsebujejo klora. (Poglejte sestavino čistilnih sredstev, ki je navedena na embalaži!) Nikoli ne uporabljajte jeklenih čistilcev!

Da bi preprečili morebitno škodo, ki bi jo povzročilo iztekanje vode vključno s poplavami, svetujemo, da dovodno cev za vodo vsakih pet let pregleda strokovnjak.

Umivanje je potrebno:

- Če so črpalke za črpanje vode iz pralnega stroja blokirali tujki (denimo gumbi, sponke ipd.) in rabljene vode ni mogoče izčrpati.
- Po pranju perila, ki pušča veliko kosmov.

Preden pomivate črpalke za črpanje vode, morate izprazniti vodo, ki bi lahko stala v notranjosti pralnega stroja. Če je bila ovirana črpalke, lahko izteče do 20 litrov vode

Postopek

1. Umaknite pokrov na sprednji strani pralnega stroja, tako da s pomočjo kovanca odvijete glave plastičnih vijakov.

! Zaradi nevarnosti požara počakajte, da se rabljena voda ohladi.

2. Nizko posodo postavite pred pokrov črpalke za črpanje vode (izhodni filter). Odvijajte pokrov, dokler ga popolnoma ne izvlečete. Ko je posoda polna, privijte pokrov črpalke za črpanje vode. Ta postopek ponavljajte, dokler je potrebno, da odteče vsa voda. Ostanke vode, ki so morebiti stekli na tla, obrišite s primerno krpo.
3. Popolnoma odvijte pokrov črpalke za črpanje vode.
4. Odstranite morebitne tujke in kosme. Umijte notranjo stran črpalke. Krilca se morajo gibati.
5. Privijte in pritrdite pokrov črpalke za črpanje vode na njegov prostor. Prepričajte se, da je dobro privit.
6. Namestite zunanji pokrov in ga pritrdite na njegovo mesto.
7. Vlijte 2 litra vode v predal za detergente in poženite dodaten program "Praznjenje". Tako preprečite, da bi bil pri naslednjem pranju detergent odplavljen, ne da bi bil sploh uporabljen.

Čiščenje filtrov v dovodni cevi za vodo pri pralnem stroju

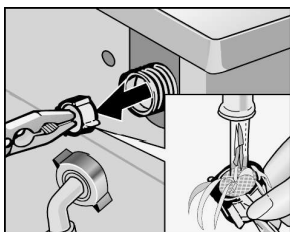
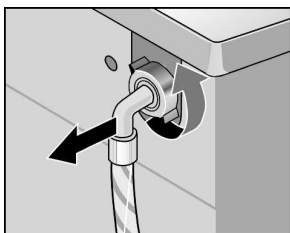
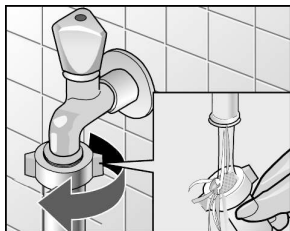

Filtri v dovodni cevi za vodo pri pralnem stroju je treba očistiti le takrat, ko je pipa sicer odprta, vendar voda sploh ne teče v pralni stroj ali pa teče v zelo majhnih količinah.

Filtri so nameščeni v navojnem delu, ki povezuje dovodno cev za vodo pri pralnem stroju s pipe za vodo v vodovodnem omrežju, pa tudi na priključku elektroventila na zadnjem delu stroja.

Postopek

1. Najprej odtočite stoječo vodo iz dovodne cevi:
 - Zaprite pipe za vodo.
 - Nastavite programsko stikalo na katerikoli program pranja (razen «ožemanje» ali «praznjenje»)
 - Pritisnite tipko «vklop». Pustite, da pralni stroj deluje kakšnih 40 sekund.
 - Nastavite programsko stikalo na «stop-O».
2. Odvijte dovodno cev za vodo s pipe za vodo. Izperite filter pod vodnim curkom iz pipe.
3. Znova privijte cev na pipe.
4. Odstranite dovodno cev za vodo s priključka na zadnjem delu pralnega stroja.
5. Odstranite filter s pomočjo ravnih klešč; operite ga in znova pritrdite na njegovo mesto.
6. Privijte in pritrdite cev na njeno mesto.
7. Odprite pipe in se prepričajte, da voda ne odteka.
8. Zaprite pipe za vodo.

V primeru, da ste vaš stroj postavili v prostor, ki ni zaščiten zoper nizke temperature, je treba po pranju vsakokrat odstraniti preostalo vodo, ki bi lahko ostala v črpalki in v dovodni cevi za vodo.

Zaščita zoper zmrzovanje

Odstranite vodo iz črpalke za praznjenje:



Preglejte poglavje "Čiščenje črpalke za praznjenje».

Odstranite vodo iz dotočne cevi za vodo:

1. Zaprite pipe za vodo.
2. Odvijte dovodno cev pipe in vtaknite skrajni konec cevi v posodo.
3. Izberite kateri koli program za pranje, ki naj dela 40 sekund. Voda, vsebovana v cevi, je odstranjena.
4. Znova privijte cev na zaprto pipe za vodo.

Majhne težave z enostavno rešitvijo

- ! Popravil, ki jih je treba opraviti na električnih strojih, se smejo lotiti le električarji ali tehniki specialisti s tega področja.
Nepravilno opravljena popravila lahko uporabniku povzročijo veliko nevarnost ali precejšnjo škodo.

Težava	Možni vzrok / Rešitev
Kontrolna lučka se ne prižge	<ul style="list-style-type: none">- Vtikač pralnega stroja ni vtaknjen v vtičnico električnega omrežja ali pa je vanjo slabo vtaknjen.- Varovalka v omrežju je pregorela.- Izpad električnega toka.
Izpad električnega toka	Če pride do izpada električnega toka ali do napak v stroju, je mogoče opraviti nujno praznjenje vode (glejte poglavje "čiščenje črpalke za praznjenje", da boste perilo lahko vzeli iz pralnega stroja).
Pranje se ne začne	Tipka «vklop» ni pritisnjena. Vrata niso dobro zaprta.
Pri pranju ni videti vode	Ne gre za napako! Voda ostaja v notranjosti stroja, pod vidnim območjem.
Rezultat pranja ni zadovoljiv	Stopnja umazanije perila je večja kot ponavadi. Nezadostna količina detergenta. Dozirajte ga v skladu z navodili izdelovalca. Izberite temperaturo in program pranja, ki sta za perilo najustreznejša.
Iz predala za detergent se dviga pena	Uporabili ste preveč detergenta. Izključite pralni stroj za kakšnih 5 - 10 minut. Da bi zaustavili tvorbo pene, vlijte v predal za detergent pol litra vode z žlico mehčalca. Pri naslednjem pranju zmanjšajte količino detergenta.
Peno je videti tudi po zadnjem izpiranju	Pri nekaterih detergentih se tvori velika količina pene, čeprav to nikakor ne vpliva na učinkovitost izpiranja.
Cuden hrup v motorju	Ne gre za napako! Med fazo ogrevanja oddaja motor hrup, značilen za zagon.
Hrup v črpalci	Ne gre za napako! Ti zvoki so značilni za zagon črpalke za praznjenje in za izčrpavanje vode.
Pralni stroj se trese med pranjem in ožemanjem	Transportna zaščita ni bila odstranjena. Preberite si navodila za namestitvev stroja. Nastavljive noge pralnega stroja med namestitvijo niso bile pritrjene. Naravnajte pralni stroj z vodno tehnicno in pritrдите noge, kot piše v navodilih za namestitvev.
Pralni stroj ne ožema ali ne odstranjuje rahljene vode. Vrat ni mogoče odpreti	Črpalka za praznjenje je ovirana. Cev za odtokanje je zvita ali ovirana. Varnostna funkcija je vključena. Izbrali ste možnost «črpanje» /  / 
Voda ne priteka v pralni stroj.	Pipa za vodo je zaprta. Filtri dovodne cevi za vodo so umazani.

Služba za tehnično pomoč

- Preden kličete službo za tehnično pomoč, se prepričajte, da sami ne morete rešiti napake. Glejte poglavje «Majhne težave z enostavno rešitvijo».) Tako se boste izognili neposrednim stroškom, ker v takšnih primerih stroški tehnika ne spadajo med storitve v garanciji.
- ! Če vam kljub temu, da ste upoštevali zgoraj navedena navodila, ni uspelo odpraviti napake, morate izkjučiti pralni stroj, vzeti vtičak iz vtičnice in zapreti pipo za vodo ter obvestiti pooblaščen servis.

Če se obrnete na pooblaščen servis, ne pozabite povedati številke proizvoda (**E-Nr.**) in številke izdelave (**FD**). Obe številki sta na ploščici z značilnostmi pralnega stroja, nameščeni na robu vrat in na spodnjem delu sprednje strani pralnega stroja, za zunanjim pokrovom črpalke.

Tukaj zapišite številke svojega pralnega stroja.

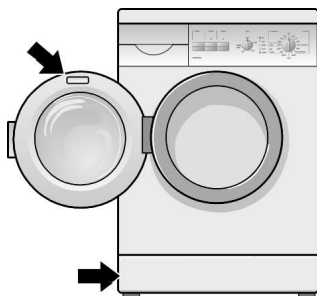

E-Nr. _____	FD _____
--------------------	-----------------

Številka proizvoda

Številka izdelave

Prispevajte k temu, da bodo naši tehniki imeli čim manj nekoristnih poti, zato navedite pravilni številki proizvoda in izdelave. To vas bo obvarovalo pred nepotrebni stroški.

Tehnične značilnosti

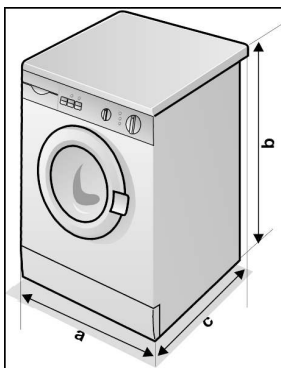

a - Dolžina	59,5 cm
b - Višina	85,0 cm
c - Globina	56,0 cm
Teža	pribl. 70 kg
Kapaciteta bobna	po podatku na tablici
Teža suhega perila	
Napetost električnega omrežja lastnosti	po definiranih
Varovalka	
Vodni pritisk v mreži	1-10 bar

Poraba

Program	Količina perila	Poraba **		
		Tok	Voda	Trajanje
Barvasto perilo 40° C	4,50 kg*	0,60 kWh	54 l	118 min
	2,00 kg	0,45 kWh	33 l	70 min
Barvasto perilo 60° C	4,50 kg*	0,86 kWh	54 l	118 min
	2,00 kg	0,60 kWh	33 l	70 min
Belo perilo 90°C	4,50 kg	1,70 kWh	61 l	118 min
Perilo iz občutljivih tkanin 40°C	2,25 kg*	0,40 kWh	50 l	75 min
Perilo iz zelo občutljivih tkanin 30°C	2,00 kg	0,30 kWh	55 l	50 min
volna - 30° C (Volna)	2,00 kg*	0,20 kWh	35 l	60 min

* Preizkusni programi upoštevajo normo EN 60456: 1999 e IEC 456 Ed. 3 1998: 02

** Vrednosti porabe, navedene v zgornji tabeli, so samo orientacijske in lahko niso hajo glede na pritisk, stopnjo trdote in temperaturo vode omrežja, iz katerega se na paja pralni stroj, temperaturo prostora, v katerem je inštaliran pralni stroj, tip in količino perila v pralnem stroju, uporabljen pralni prašek, nihanja napetosti, ki nastanejo v električnem omrežju in izbrane dodatne funkcije.

ru Наш вклад в защиту окружающей среды, мы используем только рециркулируемый материал. BOSCH защищает окружающую среду!

sk Naš príspevok k starostlivosti o životné prostredie, používame len recyklovaný papier. BOSCH sa stará o životné prostredie!

sl V skrbi za okolje uporabljamo zgolj recikliran papir. BOSCH skrbi za okolje!

McGrp.Ru



Сайт техники и электроники

Наш сайт McGrp.Ru при этом не является просто хранилищем [инструкций по эксплуатации](#), это живое сообщество людей. Они общаются на форуме, задают вопросы о способах и особенностях использования техники. На все вопросы очень быстро находят ответы от таких же посетителей сайта, экспертов или администраторов. Вопрос можно задать как на форуме, так и в специальной форме на странице, где описывается интересующая вас техника.