



*Thinking of you*  
**Electrolux**



ESL 94555RO

<b>КК</b> ЫДЫС ЖУҒЫШ МАШИНА	ҚОЛДАНУ ТУРАЛЫ НҰСҚАУЛАРЫ	2
<b>RU</b> ПОСУДОМОЕЧНАЯ МАШИНА	ИНСТРУКЦИЯ ПО ЭКСПЛУАТАЦИИ	17
<b>UK</b> ПОСУДОМЙНА МАШИНА	ІНСТРУКЦІЯ	32

## МАЗМҰНЫ

1. ҚАУІПСІЗДІК НҰСҚАУЛАРЫ .....	3
2. БҰЙЫМ СИПАТТАМАСЫ .....	5
3. БАСҚАРУ ПАНЕЛІ .....	5
4. БАҒДАРЛАМАЛАР .....	6
5. ФУНКЦИЯЛАР .....	7
6. БІРІНШІ ҚОЛДАНҒАНҒА ДЕЙІН .....	9
7. ӘРКҮНДІК ҚОЛДАНУ .....	10
8. АҚЫЛ-КЕҢЕС .....	12
9. КҮТУ МЕНЕН ТАЗАЛАУ .....	13
10. АҚАУЛЫҚТЫ ТҮЗЕТУ .....	14
11. ТЕХНИКАЛЫҚ АҚПАРАТ .....	16

## СІЗ ОЙЫМЫЗДА БОЛДЫҢЫЗ

Electrolux құрылғысын сатып алғаныңызға рахмет. Сіз ондаған жылдар бойғы кәсіби тәжірибе мен инновацияға сүйеніп жасалған құрылғыны таңдадыңыз. Тапқырлықтың туындысы болған, көз тартарлық бұл құрылғыны жасау барысында сіз ойымызда болдыңыз. Сондықтан, қолданған сайын тамаша нәтижеге қол жеткізе алатыныңызға сенімді болыңыз.

Electrolux әлеміне қош келдіңіз.

**Біздің веб-сайтқа барып келесіні қараңыз:**



Қолдануға қатысты кеңестер, кітапшалар, ақаулықты түзету, қызмет көрсету туралы ақпарат:  
**[www.electrolux.com](http://www.electrolux.com)**



Сізге барынша жақсы қызмет көрсету үшін өніміңізді мына жерге тіркеңіз:  
**[www.RegisterElectrolux.com](http://www.RegisterElectrolux.com)**



Құрылғыңызға қажетті керек-жарақтарды, шығынды материалдарды және фирмалық қосалқы бөлшектерді сатып алу үшін:  
**[www.electrolux.com/shop](http://www.electrolux.com/shop)**

## ТҰТЫНУШЫҒА КӨМЕК, ҚЫЗМЕТ КӨРСЕТУ

Фирмалық заттарды қолдануды ұсынамыз.

Қызмет көрсету орталығына хабарласқанда келесі деректердің дайын болуын қамтамасыз етіңіз.

Деректерді техникалық ақпарат тақтайшасынан табуға болады. Үлгісі, Өнім нөмірі, Сериялық нөмірі



Ескерту / Абайлаңыз - Қауіпсіздік туралы маңызды мағлұмат.



Жалпы мағлұматтар менен кеңестер



Қорғаған ортаға зиян келдірмей пайдалану туралы нұсқаулар

Өндіруші ескертусіз өзгеріс енгізу құқығына ие.

# 1. ҚАУІПСІЗДІК НҰСҚАУЛАРЫ

Құрылғыны орнатып іске қолданар алдында бірге жеткізілген нұсқауларды мұқият оқып шығыңыз. Құрылғыны дұрыс орнатпау мен дұрыс пайдаланбау нәтижесінде адам жарақат алса және ақаулық орын алса өндіруші жауапты емес. Нұсқаулықты келешекте қарап жүру үшін үнемі сақтап қойыңыз.

## 1.1 Балалар мен дәрменсіз адамдардың қауіпсіздігі



### Назарыңызда болсын!

Тұншығып қалу, жарақат алуы немесе мүгедек болып қалу қаупі бар.

- Кембағал, сезім мүкестігі бар немесе ақыл-есі кем, құрылғыны қолдану тәжірибесі жоқ немесе қолдана білмейтін адамдарға, балаларға оны іске қосуға рұқсат бермеңіз. Олар осы құрылғыны өз қауіпсіздігін қамтамасыз ететін адамның нұсқауы немесе қадағалауы бойынша пайдалануға тиіс.
- Балаларға құрылғымен ойнауға рұқсат бермеңіз.
- Орам материалдарының барлығын балалардан алыс ұстаңыз.
- Жуғыш заттардың барлығын балалардан алыс ұстаңыз.
- Құрылғының есігі ашық тұрғанда, балалар мен үй жануарларын алыс ұстаңыз.

## 1.2 Орнату

- Орам материалдарының барлығын алыңыз.
- Бүлінген құрылғыны орнатпаңыз немесе іске қоспаңыз.
- Құрылғыны температурасы 0 °C градустан төмен жерге орнатпаңыз немесе қолданбаңыз.
- Құрылғымен бірге берілген орнату бойынша нұсқауларды орындаңыз.
- Құрылғының үсті мен жан-жағын қоршаған конструкциялардың қауіпсіз болуын қамтамасыз етіңіз.

## Электртоғына қосу



### Назарыңызда болсын!

Өрт шығу және электр қатеріне ұшырау қаупі бар.

- Құрылғыны міндетті түрде жерге тұйықтау қажет.
- Техникалық ақпарат тақтайшасындағы электр параметрлерінің электр желісіндегі параметрлерге сай келетініне көз жеткізіңіз. Сай келмесе, электршіге хабарласыңыз.
- Өрқашан дұрыс орнатылған, қатерден сақтандырылған розетканы қолданыңыз.
- Көп тармақты адаптерлер мен ұзартқыш сымдарды қолданбаңыз.
- Құрылғының ашасына және сымына зақым келтірмеңіз. Құрылғының қорек сымын ауыстыру қажет болса, оны міндетті түрде қызмет көрсету орталығы жүзеге асыруға тиіс.
- Құрылғының ашасын розеткаға тек құрылғыны орнатып болғаннан кейін ғана жалғаңыз. Орнатып болғаннан кейін ашаның қол жететін жерде тұрғанына көз жеткізіңіз.
- Құрылғыны тоқтан ажырату үшін сымынан тартпаңыз. Өрқашан ашасынан тартып суырыңыз.
- Қорек сымын немесе ашасын су қолмен ұстамаңыз.
- Бұл құрылғы Е.Е.С. ережелеріне сай келеді.

## Суға қосу

- Су қосылымы түтіктеріне ешбір зақым келтірмеңіз.
- Құрылғыны жаңа құбырларға немесе ұзақ уақыт қолданылмаған құбырларға жалғамай тұрып, суын тазарғанша ағызыңыз.
- Құрылғыны алғаш рет қолданған кезде еш жерінен су ақпай тұрғанына көз жеткізіңіз.
- Су құятын түтік, ішіне сым өткізілген екі қабат қаптамадан тұрады және қауіпсіздік клапанымен жабдықталған.

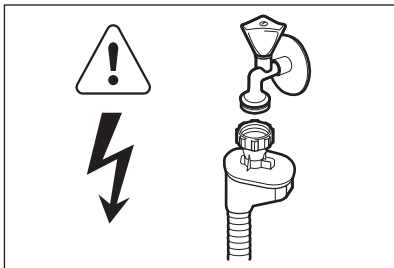

**!** **Назарыңызда болсын!**  
Қатерлі кернеу.

- Егер су құятын түтік бүлінсе, ашаны дереу розеткадан суырыңыз. Су құятын түтіккі ауыстыру үшін Қызмет көрсету орталығына хабарласыңыз.

### 1.3 Қолданылуы

- Бұл құрылғы үйде және сол сияқты төменде аталған жерлерде қолдануға арналған:
  - Дүкендердің, кеңселердің және басқа жұмыс орындарының қызметкерлерге арналған ас бөлмелерінде
  - Фермадағы үйлерде
  - Қонақ үйлерде, мотельдер мен басқа да тұрғынды жерлерде
  - Төсек және таңғы аспен қамтамасыз ететін жерлерде.

**!** **Назарыңызда болсын!**  
Жарақат алу, күйіп қалу, электр немесе өрт қаупі бар.

- Бұл құрылғының техникалық сипаттамасын өзгертпеңіз.
- Өткір ұшты пышақтар мен ас құралдарының ұштарын төмен қаратып

немесе көлденеңінен қойып ас құралдарына арналған себетке салыңыз.

- Құрылғының есігі ашық тұрған кезде соғылып қалмас үшін қараусыз қалдырмаңыз.
- Ашық тұрған есікке отырмаңыз немесе үстіне шықпаңыз.
- Ыдыс жуғыш машинаға арналған жуғыш заттар қауіпті. Жуғыш заттың орамында көрсетілетін нұсқауларды орындаңыз.
- Құрылғыдағы сумен ойнауға немесе ішуге болмайды.
- Ыдыстарды бағдарлама аяқталғанша құрылғыдан алмаңыз. Ыдыстарда жуғыш зат болуы мүмкін.
- Бағдарлама орындалып тұрғанда құрылғы есігін ашсаңыз, ыстық бу шығуы мүмкін.
- Тұтанғыш заттарды немесе ішіне тұтанғыш зат салынған дымқыл заттарды құрылғының ішіне, қасына немесе үстіне қоймаңыз.
- Құрылғыны тазалау үшін сулы спрейді және бұды қолданбаңыз.

### 1.4 Құрылғыны тастау

**!** **Назарыңызда болсын!**  
Жарақат алу немесе тұншығып қалу қаупі бар.

- Құрылғыны электр желісінен ажыратыңыз.
- Қуат сымын кесіп алыңыз да, қоқысқа тастаңыз.
- Балалар мен жануарлар құрылғыға қамалып қалмас үшін есіктің бекітпесін алыңыз.

## 2. БҰЙЫМ СИПАТТАМАСЫ

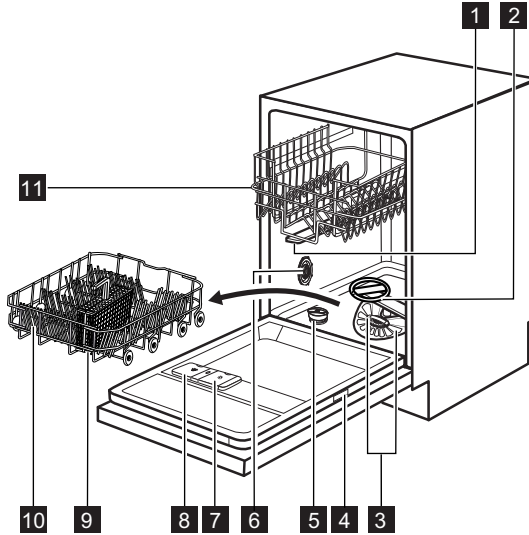

- 1 Үстіңгі бүріккіш түтік
- 2 Астыңғы бүріккіш түтік
- 3 Сүзгілер
- 4 Техникалық ақпарат тақтайшасы
- 5 Тұз сауыты
- 6 Ауа саңылауы
- 7 Шайғыш зат үлестіргіші
- 8 Жуғыш зат үлестіргіші
- 9 Ас құралдары себеті
- 10 Астыңғы себет
- 11 Үстіңгі себет

- Бағдарлама жұмыс істей бастаған кезде, қызыл жарық пайда болады да, бағдарламаның соңына дейін жанып тұрады.
- Бағдарлама аяқталған кезде, жасыл жарық жанады.
- Құрылғыда ақаулық пайда болған кезде, қызыл жарық жыпылықтайды.



Құрылғыны сөндірген кезде **Beam-on-Floor** сенеді.

### 2.1 Beam-on-Floor

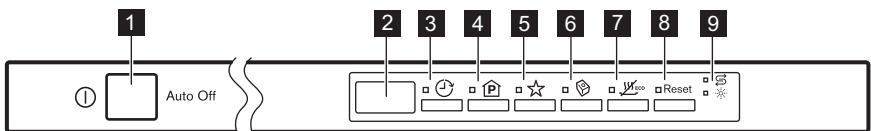

**Beam-on-Floor** - құрылғы есігінің астыңғы жағындағы еденнен көрінетін жарық.

## 3. БАСҚАРУ ПАНЕЛІ



- 1 Қосу/сөндіру түймешігі
- 2 Бейнебет
- 3 Delay түймешігі
- 4 Program түймешігі
- 5 MyFavourite түймешігі

- 6 Multitab түймешігі
- 7 EnergySaver түймешігі
- 8 Reset түймешігі
- 9 Индикатор шамдар

Индикатор шамдар	Сипаттама
	Түз индикаторы. Бағдарлама жұмыс істеп тұрған кезде бұл индикатор үнемі сөніп тұрады.
	Шайғыш зат индикаторы. Бағдарлама жұмыс істеп тұрған кезде бұл индикатор үнемі сөніп тұрады.





## 4. БАҒДАРЛАМАЛАР

Бағдарлама	Ластану дәрежесі Кірдің түрі	Бағдарлама циклдар	Функциялар
P1 <b>ECO</b> 1)	Қалыпты ластанған Фарфор ыдыс-аяқ пен ас құралдары	Алғашқы жуу Жуу 50 °C Шаю циклдары Құрғату	EnergySaver Multitab
P2 <b>AUTO</b> 2)	Барлығы Фарфор ыдыс, ас құралдары, кестрөлдер мен табалар	Алғашқы жуу Жуу 45 °C градустан 70 °C дейін Шаю циклдары Құрғату	EnergySaver Multitab
P3  3)	Қатты ластанған Фарфор ыдыс, ас құралдары, кестрөлдер мен табалар	Алғашқы жуу Жуу 70 °C Шаю циклдары Құрғату	EnergySaver Multitab
P4 	Қалыпты ластанған Фарфор ыдыс-аяқ пен ас құралдары	Жуу 55 °C Шаю циклдары	Multitab
P5  4)	Жаңа ластанған Фарфор ыдыс-аяқ пен ас құралдары	Жуу 60 °C Шаю	Multitab
P6  5)	Барлығы	Алғашқы жуу	

- 1) Осы бағдарламаны қолданып, қалыпты кірлеген фарфор ыдыс-аяқ пен ас құралдарын жуғанда, су мен қуат барынша тиімді жұмсалады. (Бұл сынақ мекемелеріне арналған стандартты бағдарлама).
- 2) Құрылғы себеттердегі заттардың қаншалықты ластанғанын және заттардың санын анықтай алады. Ол судың температурасы мен мөлшерін, қуаттың тұтынылу шамасы мен бағдарлама уақытын автоматты түрде реттейді.
- 3) Бұл бағдарламаның жуу нәтижесін жақсартуға арналған жоғары температурада шаю циклы бар. Шаю циклі кезінде температура кем дегенде 10 минут 70 °C градуста тұрады.

- 4) Осы бағдарламамен жаңа ластанған ыдыстарды жууға болады. Бұл қысқа уақыт ішінде жақсы нәтиже береді.
- 5) Бұл бағдарламаны ыдыстарды жылдам шаю үшін қолданыңыз. Бұл қалдықтардың ыдыстарға жабысып, құрылғыдан жағымсыз иіс шығуына жол бермейді.  
Бұл бағдарламаны қолданғанда, жуғыш заттарды пайдаланбаңыз.

### Тұтыну мәндері

Бағдарлама <sup>1)</sup>	Ұзақтық (мин)	Қуат (кВт)	Су (л)
P1 <b>ECO</b>	195	0.89	8.9
P2 <b>AUTO</b>	40 - 140	0.5 - 1.2	6 - 11
P3 	130 - 140	1.2 - 1.3	12 - 13
P4 	50	0.9 - 1.0	8 - 9
P5 	30	0.8	7
P6 	14	0.1	4

1) Мәндерді судың қысымы мен температурасы, электр қуатының ауытқуы, параметрлер және ыдыс-аяқтың мөлшері өзгертуі мүмкін.

### Сынақ институттарына арналған ақпарат

Сынақ өткізуге қажетті ақпараттар туралы хабарларды мына эл.поштаға жолдаңыз.

[info.test@dishwasher-production.com](mailto:info.test@dishwasher-production.com)

Техникалық ақпарат тақтайшасындағы құрылғының нөмірін (PNC) жазып қойыңыз.

## 5. ФУНКЦИЯЛАР



Параметрлерді бағдарламаны бастамай тұрып іске қосыңыз немесе сөндіріңіз. Параметрлерді бағдарлама жұмыс істеп тұрған кезде қосу немесе сөндіру мүмкін емес.



Егер бір немесе бірнеше параметрлер орнатылса, тиісті индикаторлардың бағдарламаларды бастамай тұрып қосылғанына көз жеткізіңіз.

### 5.1 MyFavourite

Осы функцияның көмегімен жиі пайдаланылатын бағдарламаны орнатуға және жадыға сақтауға болады.



Жадыға бір уақытта 1 бағдарламаны ғана сақтауға болады. Жаңа параметр алдыңғы параметрді өшіреді.

### Бағдарламаны қалай сақтауға болады

1. Сақтағыңыз келген бағдарламаны орнатыңыз. Бағдарламада пайдалануға болатын функцияларды да орнатуға

болады. Delay функциясын сақтау мүмкін емес.

2. ☆ түймешігін тиісті индикатордың шамы тұрақты жанғанша басып ұстап тұрыңыз.

### MyFavourite бағдарламасын қалай орнату керек

1. ☆ түймешігін басыңыз. MyFavourite бағдарламасына және функцияларына қатысты индикаторлар жанады.
  - Бейнебетте бағдарламаның нөмірі және ұзақтығы көрсетіледі.

## 5.2 Multitab

Бұл параметрді аралас жуғыш таблеткаларды қолданғанда ғана іске қосыңыз. Бұл параметр шайғыш зат пен тұзды ағызбай тоқтатады. Тиісті индикаторлар сөніп тұрады. Бағдарламаның уақыты ұзарады.

### Multitab функциясын іске қосу

1.  түймешігін басыңыз, тиісті индикатор жанады.

**Егер аралас таблетканы қолдануды тоқтатсаңыз, жуғыш зат, шайғыш зат мен ыдыс жуғыш тұзды жөке-жөке қолданар алдында мына қадамдарды орындаңыз:**

1. Су жұмсартқышты ең үлкен мөнге қойыңыз.
2. Тұз сауыты мен шайғыш зат үлестіргішінің толы екеніне көз жеткізіңіз.
3. Шаю циклы бар ең қысқа жуу бағдарламасын, жуғыш зат қолданбай және ыдыс салмай орындаңыз.
4. Су жұмсартқышты өзіңіз тұратын жердегі судың кереметтігіне лайықтап қойыңыз.
5. Шайғыш заттың қосылатын мөлшерін реттеңіз.

## 5.3 EnergySaver

Бұл функция соңғы шаю циклының температурасын азайтады. Осы функцияны пайдаланған кезде қуат мөлшері (25% пайызға дейін) азайып, бағдарламаның уақыты қысқарады. Бағдарламаның соңында ыдыстар дымқыл болуы мүмкін.





## EnergySaver функциясын іске қосу

1.  түймешігін басыңыз. Тиісті индикатор жанады. Бейнебетте бағдарлама ұзақтығының мәні жаңартылып көрсетіледі.
  - Егер бұл параметр бағдарламада жұмыс істемесе, тиісті индикатор 3 рет жылдам жыпылықтайды да, содан кейін сөнеді.

## 5.4 Дыбыстық сигналдар

Құрылғыда ақау пайда болған кезде немесе су жұмсартқыштың деңгейін реттеген кезде дыбыстық сигнал естіледі. Бұл дыбыстық сигналдарды өшіріп қоюға болады. Бағдарлама аяқталған кезде де дыбыстық сигнал естіледі. Әдетте бұл дыбыстық сигнал сөніп тұрады, бірақ оны қосуға болады.

### Бағдарлама аяқталған кезде естілетін дыбыстық сигналды қалай қосуға болады

1. Құрылғыны іске қосу үшін қосу/сөндіру түймешігін басыңыз. Құрылғының параметрлерді орнату режимінде тұрғанына көз жеткізіңіз, "Бағдарламаны орнату және бастау" тарауын қараңыз.
2.  және ☆ түймешіктерін ,  және ☆ индикаторлары жыпылықтай бастағанша бірге басып ұстап тұрыңыз.
3. ☆ түймешігін басыңыз.
  -  және  индикаторлары сөнеді.
  - ☆ индикаторы жыпылықтауын жалғастырады.
  - Бейнебетте ағымдық параметр көрсетіледі.

**1b** Дыбыстық сигнал қосулы.

**0b** Дыбыстық сигнал сөндірулі.

4. Параметрді өзгерту үшін ☆ түймешігін басыңыз.
5. Құрылғыны сөндіру және параметрді растау үшін қосу/сөндіру түймешігін басыңыз.



## 6. БІРІНШІ ҚОЛДАНҒАНҒА ДЕЙІН

1. Су жұмсартқыштың қойылған деңгейі тұратын жеріңіздегі судың кермектігіне сай келетініне көз жеткізіңіз. Сай келмесе, су жұмсартқыштың деңгейін реттеңіз. Тұратын жеріңіздегі судың кермектігін, жергілікті сумен жабдықтау мекемесіне хабарласып біліңіз.
2. Тұз сауытын толтырыңыз.
3. Шайғыш зат үлестіргішін толтырыңыз.
4. Су құятын шүмекті ашыңыз.
5. Құрылғыда өндіру үрдісінің қалдықтары қалуы мүмкін. Оларды тазалау үшін бағдарламаны бастаңыз. Жуғыш затты қолданбаңыз және себеттерді толтырмаңыз.







### 6.1 Су жұмсартқышты реттеу

Су қысымы			Су жұмсартқыш реттеу	
Германия градусы (°dH)	Франция градусы (°fH)	ммоль/л	Кларк градусы	Деңгей
47 - 50	84 - 90	8.4 - 9.0	58 - 63	10
43 - 46	76 - 83	7.6 - 8.3	53 - 57	9
37 - 42	65 - 75	6.5 - 7.5	46 - 52	8
29 - 36	51 - 64	5.1 - 6.4	36 - 45	7
23 - 28	40 - 50	4.0 - 5.0	28 - 35	6
19 - 22	33 - 39	3.3 - 3.9	23 - 27	5 1)
15 - 18	26 - 32	2.6 - 3.2	18 - 22	4
11 - 14	19 - 25	1.9 - 2.5	13 - 17	3
4 - 10	7 - 18	0.7 - 1.8	5 - 12	2
< 4	< 7	< 0.7	< 5	1 2)



1) Зауытта орнатылған параметр.

2) Тұзды осы деңгейге қойып қолданбаңыз.

Су жұмсартқыштың деңгейін қалай реттеуге болады

1. Құрылғыны іске қосу үшін қосу/сөндіру түймешігін басыңыз. Құрылғының параметрлерді орнату режимінде тұрғанына көз жеткізіңіз, "Бағдарламаны орнату және бастау" тарауын қараңыз.
2.  және  түймешіктерін ,  және  индикаторлары жыпылықтай бастағанша бірге басып ұстап тұрыңыз.
3.  түймешігін басыңыз.

•  және  индикаторлары сөнеді.

-  индикаторы жыпылықтауын жалғастырады.
  - Дыбыстық сигнал іске қосылады; бес рет үзік-үзік сигнал естілсе = 5-ші деңгей.
  - Бейнебетте су жұмсартқыштың параметрі көрсетіледі, мысалы,  $5 \text{ L} = 5$ -ші деңгей.
4. Параметрді өзгерту үшін  түймешігін қайта-қайта басыңыз.
  5. Құрылғыны сөндіру және параметрді растау үшін қосу/сөндіру түймешігін басыңыз.

## 6.2 Тұз сауытын толтыру

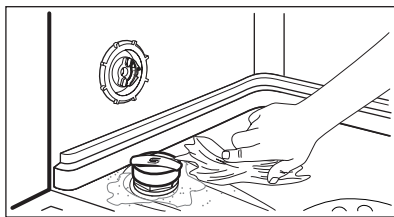
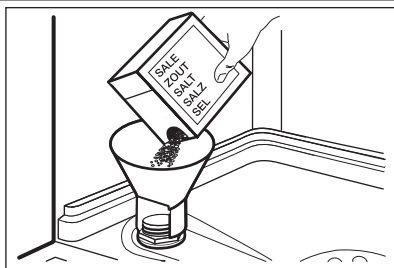

1. Тұз сауытының қаппағын сағат тілінің бағытына қарсы бұрап ашыңыз.
2. Тұз сауытына 1 литр су құйыңыз (ең алғаш қолданғанда ғана).
3. Тұз сауытына ыдыс жуғыш машина тұзынан салыңыз.
4. Тұз сауытының ернеуіндегі тұзды тазалаңыз.
5. Тұз сауытының қаппағын сағат тілінің бағытымен бұрап жабыңыз.



### Сақандыру туралы ескерту!

Тұз сауытын толтырған кезде одан су және тұз ағуы мүмкін. Тот басу қауіпі бар. Бұндай жағдайға жол бермеу үшін тұз сауытын толтырғаннан кейін бағдарламаны бастаңыз.

## 6.3 Шайғыш зат үлестіргішін толтыру

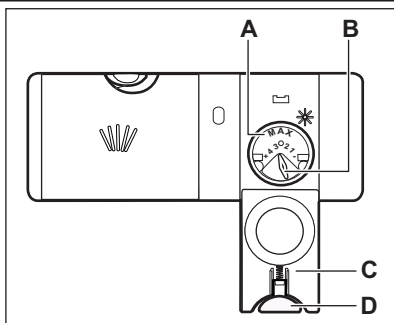

1. (D) босату түймешігін басып, қақпақты (C) ашыңыз.
2. Шайғыш зат үлестіргішін (A) толтырыңыз, 'max' деңгейінен асырмаңыз.
3. Төгіліп қалған шайғыш зат қатты көпіршімес үшін сіңіргіш шүберекпен тазалаңыз.
4. Қақпақшаны жабыңыз. Босату түймешігінің бекіту қалпына қойылғанына көз жеткізіңіз.



Үлестіру мөлшерін реттеу тетігін (B) 1 (ең аз мөлшер) және 4 (ең көп мөлшер) аралығына қоюға болады.

## 7. ӘРКҮНДІК ҚОЛДАНУ

1. Су құятын шүмекті ашыңыз.
2. Құрылғыны іске қосу үшін қосу/сөндіру түймешігін басыңыз. Құрылғының параметрлерді орнату режимінде тұрғанына көз жеткізіңіз. "Бағдарламаны орнату және бастау" тарауын қараңыз.
  - Тұз индикаторы қосулы тұрса, тұз сауытын толтырыңыз.
  - Шайғыш зат индикаторы қосулы тұрса, шайғыш зат үлестіргішін толтырыңыз.
3. Себеттерді толтырыңыз.
4. Жуғыш заттан қосыңыз.
  - Егер аралас жуғыш таблеткаларды қолдансаңыз, Multitab функциясын қосыңыз.

- Бағдарламаны салынған заттар мен олардың ластану деңгейіне қарай дұрыс орнатыңыз да, іске қосыңыз.

## 7.1 Жуғыш затты қолдану

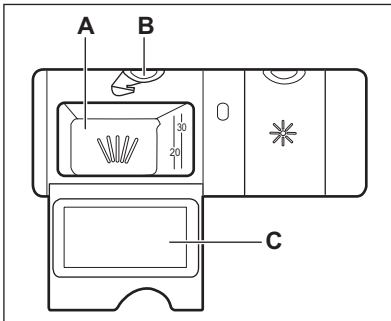

- (B) босату түймешігін басып, қақпақты (C) ашыңыз.
- Жуғыш затты (A) бөлігіне салыңыз.
- Бағдарламаның алдын ала жуу циклы болса, құрылғы есігінің ішкі бөліміне жуғыш заттан аздап салыңыз.
- Жуғыш таблеткаларды қолдансаңыз, оларды жуғыш зат үлестіргішіне (A) салыңыз.
- Қақпақшаны жабыңыз. Босату түймешігінің бекіту қалпына қойылғанына көз жеткізіңіз.

## 7.2 Бағдарламаны орнату және бастау

### Auto Off функциясы

Бұл функция пайдаланылатын қуат мөлшерін азайту үшін, құрылғыны келесі жағдайларда бірнеше минуттан кейін автоматты түрде сөндіреді:

- Бағдарламаны бастау үшін есікті жаппасаңыз.
- Бағдарлама аяқталғанда.

### Параметрлерді орнату режимі

Құрылғы кей параметрлер үшін параметрді орнату режимінде тұруға тиіс. Құрылғыны қосқаннан кейін бейнебетте P1 бағдарламасы көрсетілсе, құрылғы параметрлерді орнату режимінде тұрады. Егер басқару панелінде бұндай жағдай көрсетілмесе **Reset** түймешігін басыңыз. Бейнебетте P1 бағдарламасы көрсетіледі.

### Кешіктіріп бастау функциясы жоқ бағдарламаны бастау

- Су құятын шүмекті ашыңыз.
- Құрылғыны іске қосу үшін қосу/сөндіру түймешігін басыңыз. Құрылғының параметрлерді орнату режимінде тұрғанына көз жеткізіңіз.
- Бағдарламаны орнатыңыз. Орнатқыңыз келген бағдарламаның нөмірі және уақыты бейнебетте тұрақты көрсетілгенше

**P** түймешігін қайта-қайта басыңыз. Қаласаңыз, тиісті функцияларды орната аласыз.

- Егер MyFavourite бағдарламасын орнатқыңыз келсе, ☆ түймешігін басыңыз.
- Құрылғы есігін жабыңыз. Бағдарлама басталады. Бағдарламаның уақыты 1 минутқа тең қадаммен азая бастайды.

### Кешіктіріп бастау функциясы бар бағдарламаны бастау

- Бағдарламаны орнатыңыз.
-  түймешігін бейнебетте орнатқыңыз келген кешіктіріп бастау уақыты (1-24 сағат) көрсетілгенше қайта-қайта басыңыз.
  - Тиісті индикатор жанады.
  - Бейнебетте бағдарламаның нөмірі, оның ұзақтығы және кешіктіріп бастау уақыты үзік-үзік көрсетіледі.
- Құрылғы есігін жабыңыз. Кері санақ басталады.
  - Кері санақ аяқталған кезде, бағдарлама басталады.

### Құрылғы жұмыс істеп тұрған кезде есікті ашу

Есікті ашсаңыз, құрылғы тоқтайды. Есікті жапқаннан кейін, құрылғы тоқтаған жерінен бастап жұмыс істейді.

## Кері санақ жұмыс істеп тұрған кезде кешіктіріп бастау функциясын біржола тоқтату

Кешіктіріп бастау функциясын біржола тоқтатқан кезде бағдарлама мен функцияларды қайта орнату керек.

1. **Reset** түймешігін басыңыз. Бейнебетте P1 бағдарламасы көрсетіледі.

## Бағдарламаны біржола тоқтату

1. **Reset** түймешігін басыңыз. Бейнебетте P1 бағдарламасы көрсетіледі.



Жаңа бағдарламаны бастар алдында, жуғыш зат үлестіргіште жуғыш заттың бар екеніне көз жеткізіңіз.

## Бағдарламаның соңы

Бағдарлама аяқталған кезде бейнебетте 0:00 көрсетіледі.

1. Қосу/сөндіру түймешігін басыңыз немесе Auto Off функциясының құрылғыны автоматты түрде сөндіруін күтіңіз.
2. Судың шүмегін жабыңыз.

## Маңызды

- Ыдыс-аяқтарды құрылғыдан суығаннан кейін ғана алыңыз. Ыстық ыдыстар осал келеді.
- Алдымен астыңғы себеттегі, содан кейін үстіңгі себеттегі ыдысты алыңыз.
- Құрылғының қабырғалары мен есігіне су тұруы мүмкін. Тот баспайтын болат, ыдыс-аяққа қарағанда тез салқындайды.

# 8. АҚЫЛ-КЕҢЕС

## 8.1 Су жұмсартқыш

Кермек судың құрамында құрылғыға нұқсан келтіруі және жуу нәтижесіне жаман әсер етуі мүмкін минералдар өте көп мөлшерде кездеседі. Су жұмсартқыш бұл минералдарды бейтарап етеді.

Ыдыс жуғыш машинаға арналған тұз су жұмсартқышты таза, жақсы қалыпта ұстайды. Су жұмсартқыштың дұрыс деңгейін орнатқан маңызды. Бұл су жұмсартқыштың ыдыс жуғыш машина тұзы мен суды дұрыс мөлшерде қолдануын қамтамасыз етеді.

## 8.2 Тұз, шайғыш зат және жуғыш затты пайдалану

- Тек ыдыс жуғыш машинаға арналған тұзды, шайғыш және жуғыш затты пайдаланыңыз. Басқа өнімдер құрылғыға нұқсан келтіруі мүмкін.
- Соңғы шаю циклі кезінде шайғыш зат ыдыстарға ешбір жолақ, дақ қалдырмай құрғатуға көмектеседі.
- Аралас жуғыш таблеткалардың құрамында жуғыш зат, шайғыш зат және басқа қоспалар бар. Бұл заттардың тұратын

жеріңіздегі судың кермектігіне сай келетініне көз жеткізіңіз. Өнімдердің орамындағы нұсқауларды қараңыз.

- Жуғыш таблеткалар қысқа бағдарламаларда әбден ерімейді. Жуғыш заттардың қалдықтары ыдыстарға тұрып қалмас үшін жуғыш таблеткаларды пайдаланғанда ұзақ бағдарламаларды қолдануды ұсынамыз.



Жуғыш затты қажетті мөлшерден артық пайдаланбаңыз. Жуғыш заттың орамындағы нұсқауларды қараңыз.

## 8.3 Себеттерді толтыру



Себеттерді толтыру мысалдары көрсетілген парақшаны қараңыз.

- Құрылғыны ыдыс жуғыш машинада жууға болатын заттарды жуу үшін ғана қолданыңыз.
- Ағаш, мүйіз, алюминий, қалайы және мыстан жасалған заттарды құрылғыға салмаңыз.
- Құрылғыға су сіңіретін заттарды (жеке, ас үй шүберектері) салмаңыз.

- Заттарға жабысқан тағам қалдықтарын алыңыз.
- Күйіп жабысып қалған тағамды оңай тазалау үшін кәстрөлдер мен табаларды құрылғыға салмай тұрып, суға салып жібітіңіз.
- Шұңғыл ыдыстардың (мысалы, кесе, стакан және кәстрөл) аузын төмен қаратып салыңыз.
- Ас құралдары мен ыдыс-аяқты араласып кетпейтін етіп салыңыз. Қасықтарды басқа ас құралдарымен араластырып салыңыз.
- Стакандарды бір-біріне тигізбей салыңыз.
- Кішкене заттарды ас құралдары себетіне салыңыз.
- Жеңіл заттарды үстіңгі себетке салыңыз. Заттарды жылжып кетпейтін етіп салыңыз.
- Бағдарламаны бастамай тұрып, бүріккіш түтіктердің еркін айналу алатынына көз жеткізіңіз.

## 8.4 Бағдарламаны бастау алдында

### Мынаны ескеріңіз:

- Сүзгілердің таза екенін және орнатылып тұрғанын.
- Бүріккіш түтіктердің бітеліп қалмағанын.
- Заттардың себеттерге дұрыс салынғанын.
- Бағдарламаның салынған ыдыстың түріне және ластану дәрежесіне сай екенін.
- Жуғыш зат дұрыс мөлшерде қолданылғанын.
- Кір жуғыш машина тұзы бен шайғыш заттың (егер аралас жуғыш таблетканы қолданбасаңыз) бар екенін.
- Тұз сауытының қақпағының мықтап жабылғанын.

## 9. КҮТУ МЕНЕН ТАЗАЛАУ



### Назарыңызда болсын!

Құрылғыны жөндеу алдында электр желісінен ағытып, ашасын розеткадан суырыңыз.



Қоқыс тұрған сүзгілер мен бүріккіш түтіктер жуу нәтижесін төмендетеді. Уақытылы тексеріп, қажет болса тазалаңыз.

### 9.1 Сүзгілерді тазалау

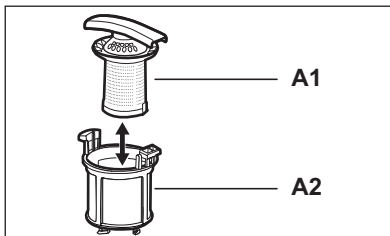
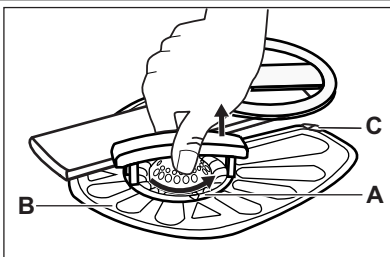

1. Сүзгіні (A) сағат тілінің бағытына қарсы бұрап алыңыз.
2. (A) сүзгісін бөлу үшін, (A1) және (A2) бөліктерін ажыратыңыз.
3. (B) сүзгісін алыңыз.
4. Сүзгілерді сумен жуыңыз.
5. (B) сүзгісін орнына салар алдында, сорғының ішінде немесе айналасында тағам қалдығының немесе қоқыстың жоқ екеніне көз жеткізіңіз.

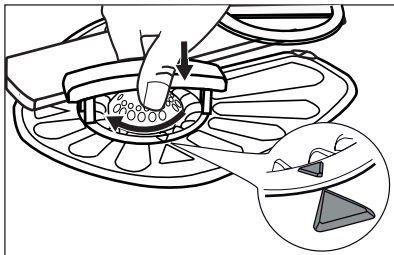

6. (B) сүзгісінің 2 бағыттағыштың астына (C) дұрыс орнатылғанына көз жеткізіңіз.
7. (A) сүзгісін құрастырып, (B) сүзгісіне салыңыз. Сырт етіп орнына түскенше сағат тілінің бағытымен бұраңыз.



Сүзгілер дұрыс салынбаса, жуу нәтижесі қанағаттанғысыз болуы және құрылғыға нұқсан келуі мүмкін.

## 9.2 Бүріккіш түтіктерді тазалау

Бүріккіш түтіктерді ағытып алмаңыз. Бүріккіш түтіктердің тесіктері бітеліп қалса, қалдықтарды жіңішке шырпымен тазалаңыз.

## 9.3 Сыртын тазалау

Құрылғыны дымқыл, жұмсақ шүберекпен тазалаңыз. Тек бейтарап тазартқыш заттарды қолданыңыз. Жеміргіш заттарды, түрпілі жөкені немесе еріткіштерді пайдаланбаңыз.

## 9.4 Ішін тазалау

Егер қысқа бағдарламаларды жиі пайдалансаңыз, құрылғының ішінде май немесе әк жиналып қалуы мүмкін. Бұндай жағдайдың алдын алу үшін ұзақ бағдарламаларды айына кем дегенде 2 рет қосып орындауды ұсынамыз.

# 10. АҚАУЛЫҚТЫ ТҮЗЕТУ

Құрылғы жұмысын бастамай жатыр немесе жұмыс жасап тұрған кезде тоқтап қалады. Қызмет көрсету орталығына хабарласпай тұрып, ақаулықты шешуге қатысты ұсыныстарды орындаңыз.

**Кей ақаулықтар орын алғанда, бейнебетте ескерту кодтары көрсетіледі:**

- **,10** - Құрылғыға су құйылмай тұр.

- **,20** - Құрылғының суы төгілмей тұр.
- **,30** - Тасқынға қарсы құрал қосулы.



**Назарыңызда болсын!**

Тексеріп көру алдында құрылғыны тоқтан ажыратыңыз.

Ақаулық	Ықтимал шешімі
Құрылғыны іске қоса алмасаңыз.	Ашаның розеткаға қосылғанына көз жеткізіңіз.
	Сақтандырғыш қорабындағы сақтандырғышқа зақым келмегеніне көз жеткізіңіз.
Бағдарлама басталмай тұр.	Құрылғы есігінің жабық тұрғанына көз жеткізіңіз.
	Егер кешіктіріп бастау функциясы орнатылып тұрса, оны ажыратыңыз немесе кері санақ аяқталғанша күтіңіз.
Құрылғыға су құйылмай тұр.	Су шүмегінің ашық тұрғанына көз жеткізіңіз.
	Сумен жабдықтау жүйесіндегі судың қысымының өте төмен емес екеніне көз жеткізіңіз. Бұл ақпаратты жергілікті су ресурстары мекемесіне хабарласып алыңыз.
	Су шүмегінің бітеліп қалмағанына көз жеткізіңіз.

Ақаулық	Ықтимал шешімі
	Су құятын түтіктің сүзгісінің бітеліп қалмағанына көз жеткізіңіз.
	Су құятын түтіктің бұратылып немесе майысып қалмағанына көз жеткізіңіз.
Құрылғыдан су ақпайды.	Раковина түтікшесінің бітеліп қалмағанына көз жеткізіңіз.
	Су төгетін түтіктің бұратылып немесе майысып қалмағанына көз жеткізіңіз.
Тасқынға қарсы құрал қосулы.	Судың шүмегін жабыңыз да, қызмет көрсету орталығына хаарласыңыз.

Тексеріп болғаннан кейін құрылғыны іске қосыңыз. Бағдарлама үзілген жерінен бастап жалғасады.

Ақаулық қайта орын алса, қызмет көрсету орталығына хабарласыңыз. Бейнебетте басқа ескерту кодтары көрсетілсе, қызмет көрсету орталығына хабарласыңыз.

## 10.1 Егер жуу және құрғату нәтижелері қанағаттанарлықтай болмаса

### Стакандар мен ыдыстарда ақ жолақтар немесе көк дақтар пайда болған.

- Шайғыш зат тым көп мөлшерде қосылады. Шайғыш затты үлестіру мөлшерін ең төменгі деңгейге қойыңыз.
- Жуғыш зат тым көп мөлшерде салынған.

### Стакандар мен ыдыстарда дақтар және көпкен су тамшыларының ізі қалған.

- Шайғыш зат жеткіліксіз мөлшерде үлестірілген. Шайғыш затты үлестіру мөлшерін ең жоғары деңгейге қойыңыз.
- Бұл жуғыш заттың сапасына байланысты болуы мүмкін.









### Ыдыстар су болып тұр

- Кептіру циклы жоқ немесе төмен температурада кептіру циклы бар бағдарлама таңдалған.
- Шайғыш зат үлестіргіші босап қалған.
- Бұл шайғыш заттың сапасына байланысты болуы мүмкін.
- Бұл аралас жуғыш таблеткалардың сапасына байланысты болуы мүмкін. Басқа түрін қолданыңыз немесе шайғыш зат үлестіргішті қосып, шайғыш зат пен аралас жуғыш таблеткаларды бірге пайдаланыңыз.





Басқа ықтимал себептерді "АҚЫЛ-КЕҢЕС" тарауынан қараңыз.

## 10.2 Шайғыш зат үлестіргішін іске қосу

1. Құрылғыны іске қосу үшін қосу/сөндіру түймешігін басыңыз. Құрылғының параметрлерді орнату режимінде тұрғанына көз жеткізіңіз, "Бағдарламаны орнату және бастау" тарауын қараңыз.
2.  және  түймешіктерін ,  және  индикаторлары жыпылықтай бастағанша бірге басып ұстап тұрыңыз.
3.  түймешігін басыңыз.
  -  және  индикаторлары сөнеді.
  -  индикаторы жыпылықтауын жалғастырады.
  - Бейнебетте ағымдық параметр көрсетіледі.

 Шайғыш зат үлестіргіші сөндірулі.

 Шайғыш зат үлестіргіші қосулы.

4. Параметрді өзгерту үшін  түймешігін басыңыз.
5. Құрылғыны сөндіру және параметрді растау үшін қосу/сөндіру түймешігін басыңыз.
6. Шайғыш заттың қосылатын мөлшерін реттеңіз.
7. Шайғыш зат үлестіргішін толтырыңыз.

## 11. ТЕХНИКАЛЫҚ АҚПАРАТ

Өлшемдері	Ені / Биіктігі / Тереңдігі (мм)	446 / 818 - 898 / 550
Электртоғына қосу	Техникалық ақпарат тақтайшасына қараңыз.	
	Кернеу	220-240 В
	Жиілік	50 Гц
Сумен жабдықтау қысымы	Ең аз / ең көп (бар / мПа)	(0.5 / 0.05 ) / (8 / 0.8 )
Сумен жабдықтау <sup>1)</sup>	Суық су немесе ыстық су <sup>2)</sup>	макс. 60 °С
Сыйымдылығы	Орналастыру параметрлері	9
Қуат тұтынуы	Қосылған қалпы қалдыру режимінде	0.10 Вт
	Сөндірулі режимде	0.10 Вт

<sup>1)</sup> Су құятын түтікті 3/4" бұрамасы бар су шүмегіне жалғаңыз.

<sup>2)</sup> Егер ыстық су басқа қуат көздерінен (мысалы, күн батареясы, желдің қуаты) алынса, тұтыну қуатын азайту үшін ыстық суды қолданыңыз.

## 12. ҚОРШАҒАН ОРТАҒА ЗИЯН КЕЛДІРМЕУ ТУРАЛЫ МАҒЛҰМАТТАР

Белгі  салынған материалдарды қайта өңдеуден өткізуге тапсырыңыз. Орам материалдарын қайта өңдеуден өткізу үшін тиісті контейнерлерге салыңыз. Электрлік және электроникалық құрылғылардың қалдығын қайта өңдеуден өткізу арқылы, қоршаған ортаға және

адамның денсаулығына зиян келтіретін жағдайларға жол бермеуге өз үлесіңізді қосыңыз. Белгі  салынған құрылғыларды тұрмыстық қалдықтармен бірге тастамаңыз. Өнімді жергілікті қайта өңдеу орталығына өткізіңіз немесе жергілікті мекемеге хабарласыңыз.



# СОДЕРЖАНИЕ

1. УКАЗАНИЯ ПО БЕЗОПАСНОСТИ .....	18
2. ОПИСАНИЕ ИЗДЕЛИЯ .....	20
3. ПАНЕЛЬ УПРАВЛЕНИЯ .....	20
4. ПРОГРАММЫ .....	21
5. РЕЖИМЫ .....	22
6. ПЕРЕД ПЕРВЫМ ИСПОЛЬЗОВАНИЕМ .....	24
7. ЕЖЕДНЕВНОЕ ИСПОЛЬЗОВАНИЕ .....	25
8. УКАЗАНИЯ И РЕКОМЕНДАЦИИ .....	27
9. УХОД И ОЧИСТКА .....	28
10. ПОИСК И УСТРАНЕНИЕ НЕИСПРАВНОСТЕЙ .....	29
11. ТЕХНИЧЕСКИЕ ДАННЫЕ .....	31

## МЫ ДУМАЕМ О ВАС

Благодарим Вас за приобретение прибора Electrolux. Вы выбрали изделие, за которым стоят десятилетия профессионального опыта и инноваций. Уникальное и стильное, оно создавалось с заботой о Вас. Поэтому когда бы Вы ни воспользовались им, Вы можете быть уверены: результаты всегда будут превосходными.

Добро пожаловать в Electrolux!

**На нашем веб-сайте Вы сможете:**



Найти рекомендации по использованию изделий, руководства по эксплуатации, мастер устранения неисправностей, информацию о техническом обслуживании:  
[www.electrolux.com](http://www.electrolux.com)



Зарегистрировать свое изделия для улучшения обслуживания:  
[www.RegisterElectrolux.com](http://www.RegisterElectrolux.com)



Приобрести дополнительные принадлежности, расходные материалы и фирменные запасные части для своего прибора:  
[www.electrolux.com/shop](http://www.electrolux.com/shop)

## ПОДДЕРЖКА ПОТРЕБИТЕЛЕЙ И СЕРВИСНОЕ ОБСЛУЖИВАНИЕ

Мы рекомендуем использовать оригинальные запчасти.

При обращении в сервис-центр следует иметь под рукой следующую информацию.

Данная информация находится на табличке с техническими данными. Модель, код изделия (PNC), серийный номер.



Внимание / Важные сведения по технике безопасности.



Общая информация и рекомендации



Информация по защите окружающей среды

Право на изменения сохраняется.

# 1. УКАЗАНИЯ ПО БЕЗОПАСНОСТИ

Перед установкой и эксплуатацией прибора внимательно ознакомьтесь с приложенным руководством. Производитель не несет ответственности за травмы и повреждения, полученные/вызванные неправильной установкой и эксплуатацией. Позаботьтесь о том, чтобы данное руководство было у Вас под рукой на протяжении всего срока службы прибора.

## 1.1 Безопасность детей и лиц с ограниченными возможностями



### ВНИМАНИЕ!

Существует риск удушья, получения травм или стойких нарушений нетрудоспособности.

- Не допускайте лиц, включая детей, с ограниченной чувствительностью, умственными способностями или не обладающих необходимыми знаниями, к эксплуатации прибора. Они должны находиться под присмотром или получить инструкции от лица, ответственного за их безопасность.
- Не позволяйте детям играть с прибором.
- Храните все упаковочные материалы вне досягаемости детей.
- Храните все средства для стирки вне досягаемости детей.
- Не подпускайте детей и домашних животных к прибору, когда его дверца открыта.

## 1.2 Установка

- Удалите всю упаковку.
- Не устанавливайте и не подключайте прибор, если он имеет повреждения.
- Не устанавливайте и не эксплуатируйте прибор в помещениях с температурой ниже 0°C.
- Следуйте приложенным к прибору инструкциям по его установке.
- Убедитесь, что мебель над прибором и рядом с ним надежно закреплена.

## Подключение к электросети



### ВНИМАНИЕ!

Существует риск пожара и поражения электрическим током.

- Прибор должен быть заземлен.

- Убедитесь, что параметры электропитания, указанные на табличке с техническими данными, соответствуют параметрам электросети. В противном случае вызовите электрика.
- Включайте прибор только в установленную надлежащим образом электророзетку с защитным контактом.
- Не пользуйтесь тройниками и удлинителями.
- Следите за тем, чтобы не повредить вилку и сетевую кабель. В случае необходимости замены сетевого шнура она должна быть выполнена нашим сервисным центром.
- Вставляйте вилку сетевого кабеля в розетку только во конце установки прибора. Убедитесь, что после установки имеется доступ к вилке.
- Для отключения прибора от электросети не тяните за кабель электропитания. Всегда беритесь за саму вилку.
- Не беритесь за кабель электропитания или за его вилку мокрыми руками.
- Данный прибор соответствует директивам Е.Е.С.

## Подключение к водопроводу

- Следите за тем, чтобы не повредить шланги для воды.
- Перед подключением прибора к новым или давно не использовавшимся трубам дайте воде стечь, пока она не станет чистой.
- Перед первым использованием прибора убедитесь в отсутствии протечек.
- Наливной шланг оснащен предохранительным клапаном и оболочкой с внутренним сетевым кабелем.

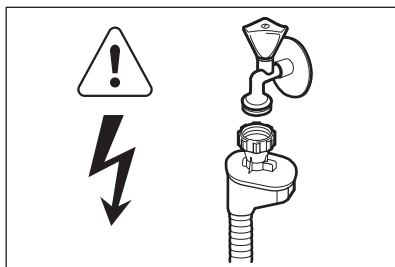

### ВНИМАНИЕ!

Опасное напряжение.

- Если наливной шланг поврежден, немедленно выньте вилку сетевого шнура из розетки. Обратитесь в сервисный центр для замены наливного шланга.

### 1.3 Эксплуатация

- Прибор предназначен для бытового и аналогичного применения, например:
  - В помещениях, служащих кухнями для обслуживающего персонала в магазинах, офисах и на других рабочих местах.
  - В сельских жилых домах.
  - Для использования клиентами отелей, мотелей и других мест проживания.
  - В мини-гостиницах типа «ночлег и завтрак».



#### **ВНИМАНИЕ!**

Существует риск травмы, ожога, поражения электрическим током или пожара.

- Не изменяйте параметры данного прибора.
- Размещайте ножи и столовые приборы с заостренными концами в корзину для столовых приборов либо острыми концами вниз, либо укладывайте их горизонтально.
- Не оставляйте прибор с открытой дверцей без присмотра во избежание падения на открытую дверцу.
- Не садитесь и не вставайте на открытую дверцу.
- Моющие средства для посудомоечных машин представляют опасность. Следуйте

правилам по безопасному обращению, приведенным на упаковке средства для стирки.

- Не пейте воду и не играйте с водой из прибора.
- Не извлекайте посуду из прибора до завершения программы. На посуде может оставаться моющее средство.
- Если открыть дверцу прибора во время выполнения программы, из него может вырваться горячий пар.
- Не кладите на прибор, рядом с ним или внутрь него легковоспламеняющиеся материалы или изделия, пропитанные легковоспламеняющимися веществами.
- Не используйте для очистки прибора подаваемую под давлением воду или пар.

### 1.4 Утилизация



#### **ВНИМАНИЕ!**

Существует опасность травмы или удушья.

- Отключите прибор от сети электропитания.
- Отрежьте кабель электропитания и утилизируйте его.
- Удалите защелку дверцы, чтобы предотвратить риск ее запираения на случай, если внутри прибора окажутся дети и домашние животные.

## 2. ОПИСАНИЕ ИЗДЕЛИЯ

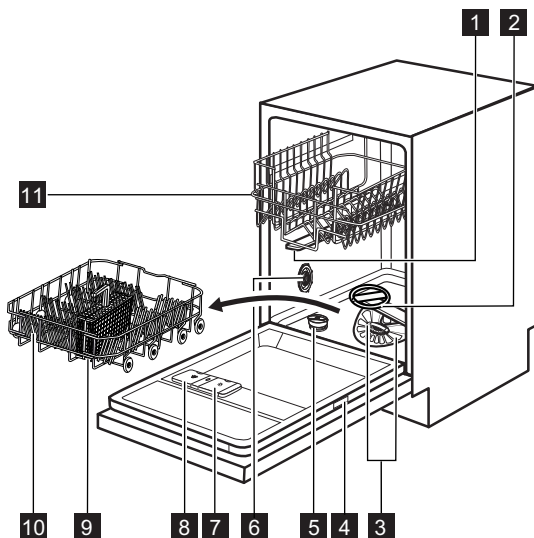

- 1** Верхний разбрызгиватель
- 2** Нижний разбрызгиватель
- 3** Фильтры
- 4** Табличка с техническими данными
- 5** Емкость для соли
- 6** Вентиляционное отверстие
- 7** Дозатор ополаскивателя
- 8** Дозатор мощного средства
- 9** Корзина для столовых приборов
- 10** Нижняя корзина
- 11** Верхняя корзина

- При запуске программы появляется красный индикатор, который горит на протяжении всего времени работы программы.
- По завершению программы загорается зеленый индикатор.
- В случае неисправности прибора красный световой луч мигает.



**Beam-on-Floor** гаснет при выключении прибора.

### 2.1 Beam-on-Floor

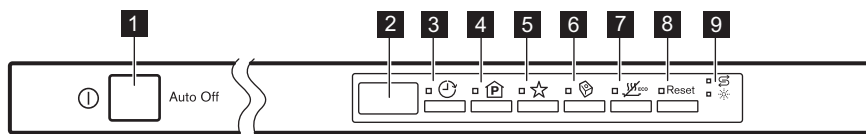

**Beam-on-Floor** – это индикация, которая появляется на полу под дверцей прибора.

## 3. ПАНЕЛЬ УПРАВЛЕНИЯ



- 1** Кнопка «Вкл/Выкл»
- 2** Дисплей
- 3** Кнопка **Delay**
- 4** Кнопка **Program**
- 5** Кнопка **MyFavourite**

- 6** Кнопка **Multitab**
- 7** Кнопка **EnergySaver**
- 8** Кнопка **Reset**
- 9** Индикаторы

Индикаторы	Описание
	Индикатор отсутствия соли. Во время работы программы данный индикатор всегда погашен.
	Индикатор отсутствия ополаскивателя. Во время работы программы данный индикатор всегда погашен.

## 4. ПРОГРАММЫ





Программа	Степень загрязненности Тип загрузки	Этапы программы	Режимы
P1 <b>ECO</b> 1)	Обычная загрязненность Посуда и столовые приборы	Предварительная мойка Мойка, 50°C Ополаскивания Сушка	EnergySaver Multitab
P2 <b>AUTO</b> 2)	Все Посуда, столовые приборы, кастрюли и сковороды	Предварительная мойка Мойка от 45°C до 70°C Ополаскивания Сушка	EnergySaver Multitab
P3  3)	Высокая загрязненность Посуда, столовые приборы, кастрюли и сковороды	Предварительная мойка Мойка, 70°C Ополаскивания Сушка	EnergySaver Multitab
P4 	Обычная загрязненность Посуда и столовые приборы	Мойка, 55°C Ополаскивания	Multitab
P5  4)	Свежее загрязнение Посуда и столовые приборы	Мойка, 60°C Ополаскивание	Multitab
P6  5)	Все	Предварительная мойка	

1) Данная программа обеспечивает наиболее практичное потребление воды и энергии при мытье посуды и столовых приборов обычного уровня загрязнения. (Это стандартная программа для тестирующих организаций).

2) Прибор самостоятельно определяет степень загрязненности и количество посуды в корзинах. Он автоматически регулирует температуру и количество воды, энергопотребление и продолжительность программы.

- 3) Данная программа имеет фазу резкого повышения температуры для достижения повышенной гигиеничности. В ходе этапа ополаскивания температура достигает 70°C на период не менее 10 минут.
- 4) Данная программа позволяет вымыть посуду со свежими загрязнениями. Программа обеспечивает хорошие результаты за короткое время.
- 5) Используйте эту программу для быстрого ополаскивания посуды. Это предотвратит прилипание к посуде остатков пищи и появление неприятных запахов.  
Не используйте моющее средство с этой программой.

### Показатели потребления

Программа <sup>1)</sup>	Продолж. (мин)	Энергопотребление (кВт·ч)	Расход воды (л)
P1 <b>ECO</b>	195	0.89	8.9
P2 <b>AUTO</b>	40 - 140	0.5 - 1.2	6 - 11
P3 	130 - 140	1.2 - 1.3	12 - 13
P4 	50	0.9 - 1.0	8 - 9
P5 	30	0.8	7
P6 	14	0.1	4

1) Указанные показатели могут изменяться в зависимости от давления и температуры воды, напряжения в электросети, выбранных функций и количества посуды.

### Информация для тестирующих организаций

Для запроса всей информации, необходимой для тестирования производительности, обращайтесь по электронной почте:

[info.test@dishwasher-production.com](mailto:info.test@dishwasher-production.com)

Запишите номер изделия (PNC), который находится на табличке с техническими данными.

## 5. РЕЖИМЫ



Включать или выключать режимы следует перед запуском программы. Режим невозможно включить или выключить, когда выполняется программа.



В случае выбора одного или более режимов убедитесь перед запуском, что загорелись соответствующие индикаторы.

### 5.1 MyFavourite

Эта функция позволяет выбрать и записать в память наиболее часто используемую программу.



В память можно занести только одну программу за раз. Новая настройка удаляет предыдущую.

### Как записать программу

1. Задайте программу, которую требуется записать в память. Вместе с программой можно записать применимые к ней дополнительные функции. Запись параметра Delay невозможна.
2. Нажмите и удерживайте ☆ до тех пор, пока не загорится соответствующий индикатор.

### Как выбрать программу MyFavourite

1. Нажмите на ☆. Загорятся индикаторы, относящиеся к программе MyFavourite и дополнительным функциям.
  - На дисплее отобразится номер и продолжительность программы.

## 5.2 Multitab

Включайте данную функцию только в случае использования комбинированного таблетированного моющего средства. Данная функция прекращает подачу ополаскивателя и соли. Соответствующие индикаторы гаснут. Продолжительность работы программы может увеличиваться.

### Включение режима Multitab

1. Нажмите на ; загорится соответствующий индикатор.

**В случае перехода с комбинированного таблетированного моющего средства на раздельное использование моющего средства, ополаскивателя и посудомоечной соли проделайте следующее:**

1. Установите смягчитель для воды на максимальное значение.
2. Убедитесь, что емкость для соли и дозатор ополаскивателя заполнены.
3. Не загружая в прибор моющее средство и посуду, запустите самую короткую программу, включающую этап ополаскивания.
4. Настройте смягчитель для воды в соответствии с жесткостью воды в Вашем регионе.
5. Задайте дозировку ополаскивателя.

## 5.3 EnergySaver

Данный режим позволяет устанавливать более низкую температуру на этапе последнего ополаскивания.

Включение этого режима сокращает энергопотребление (до 25%) и уменьшает продолжительность программы. По окончании программы посуда может оставаться мокрой.





### Включение режима EnergySaver

1. Нажмите на . Загорится соответствующий индикатор. На дисплее отобразится обновление продолжительности программы.
  - Если выбранный режим нельзя использовать с данной программой, соответствующий индикатор быстро мигнет 3 раза, а затем погаснет.

## 5.4 Звуковая сигнализация

В случае неисправности или изменении уровня смягчителя для воды прибор выдает звуковой сигнал. Данные звуковые сигналы отключить невозможно. Помимо этого, по окончании программы раздается звуковой сигнал. По умолчанию выдача звукового сигнала отключена, но ее можно включить.

### Включение звукового сигнала по окончании работы программы

1. Включите прибор нажатием на кнопку «Вкл/Выкл». Удостоверьтесь, что прибор находится в режиме настройки (см. Главу «Настройка и запуск программы»).
2. Одновременно нажав и удерживая  и ☆, дождитесь начала мигания индикаторов ,  и ☆.
3. Нажмите на ☆.
  - Индикаторы  и  погаснут.
  - Индикатор программы ☆ продолжит мигать.
  - На дисплее отобразится текущая настройка.

<b>1b</b>	Звуковая сигнализация включена.
<b>0b</b>	Звуковая сигнализация выключена.

4. Для изменения установки нажмите на ☆.
5. Нажмите на кнопку «Вкл/Выкл», чтобы выключить прибор и подтвердить настройку.

## 6. ПЕРЕД ПЕРВЫМ ИСПОЛЬЗОВАНИЕМ

1. Убедитесь, что установленные настройки смягчителя для воды соответствуют уровню жесткости воды в Вашем регионе. В противном случае настройте смягчитель для воды. Обратитесь в местную службу водоснабжения, чтобы узнать уровень жесткости воды в Вашей местности.
2. Наполните емкость для соли.
3. Наполните дозатор ополаскивателя.
4. Откройте водопроводный вентиль.
5. В приборе могут быть посторонние вещества, оставшиеся после его производства. Для их удаления следует запустить программу мойки. Не используйте моющее средство и не загружайте корзины.











### 6.1 Настройка устройства для смягчения воды

Жесткость воды			Настройка смягчителя для воды	
Градусы по немецкому стандарту (°dH)	Градусы по французскому стандарту (°fH)	ммоль/л	Градусы по шкале Кларка	Уровень
47 - 50	84 - 90	8.4 - 9.0	58 - 63	10
43 - 46	76 - 83	7.6 - 8.3	53 - 57	9
37 - 42	65 - 75	6.5 - 7.5	46 - 52	8
29 - 36	51 - 64	5.1 - 6.4	36 - 45	7
23 - 28	40 - 50	4.0 - 5.0	28 - 35	6
19 - 22	33 - 39	3.3 - 3.9	23 - 27	5 <sup>1)</sup>
15 - 18	26 - 32	2.6 - 3.2	18 - 22	4
11 - 14	19 - 25	1.9 - 2.5	13 - 17	3
4 - 10	7 - 18	0.7 - 1.8	5 - 12	2
< 4	< 7	< 0.7	< 5	1 <sup>2)</sup>

1) Заводская установка.

2) Не используйте соль при таком уровне.

#### Настройка уровня смягчителя для воды.

1. Включите прибор нажатием на кнопку «Вкл/Выкл». Удостоверьтесь, что прибор находится в режиме настройки (см. Главу «Настройка и запуск программы»).
2. Одновременно нажав и удерживая  и , дождитесь начала мигания индикаторов ,  и .
3. Нажмите на .
  - Индикаторы  и  погаснут.
- Индикатор программы  продолжит мигать.
- Прозвучат звуковые сигналы, например, пять прерывистых звуковых сигналов = уровень 5.
- На дисплее отобразится настройка уровня жесткости воды, например, **5 L** = уровень 5.
4. Для изменения установки нажмите на  нужное количество раз.
5. Нажмите на кнопку «Вкл/Выкл», чтобы включить прибор и подтвердить настройку.



## 6.2 Заполнение емкости для соли

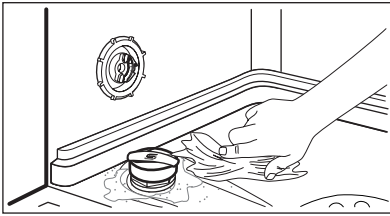
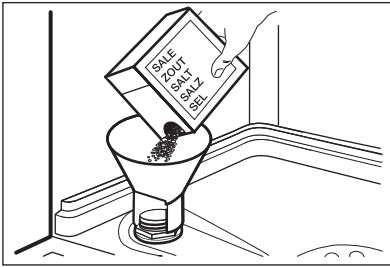

1. Поверните крышку против часовой стрелки и откройте емкость для соли.
2. Налейте в емкость для соли 1 л воды (только перед первым использованием).
3. Насыпьте посудомоечную соль в емкость для соли.
4. Уберите соль вокруг отверстия емкости для соли.
5. Чтобы закрыть емкость для соли, поверните крышку по часовой стрелке.



### ПРЕДУПРЕЖДЕНИЕ!

При заполнении емкости для соли из нее может вылиться вода с солью. Существует опасность коррозии. Для того, чтобы ее предотвратить, после заполнения емкости для соли запустите любую программу.

## 6.3 Заполнение дозатора ополаскивателя

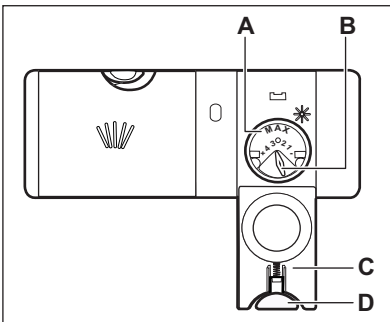

1. Нажмите на кнопку снятия блокировки (D), чтобы открыть крышку (C).
2. Наполните дозатор ополаскивателя (A), не превышая отметку «Макс».
3. Во избежание избыточного пенообразования удалите пролившийся ополаскиватель тканью, хорошо впитывающей жидкость.
4. Закройте крышку. Убедитесь, что кнопка блокировки защелкнулась.



Селектор количества выдаваемого ополаскивателя (B) позволяет выбрать от 1 (минимальное количество) до 4 (максимальное количество).

# 7. ЕЖЕДНЕВНОЕ ИСПОЛЬЗОВАНИЕ

1. Откройте водопроводный кран.
2. Включите прибор нажатием на кнопку «Вкл/Выкл». Удостоверьтесь, что прибор находится в режиме настройки (см. Главу «Настройка и запуск программы»).
  - Если горит индикатор отсутствия соли, наполните емкость для соли.
3. Загрузите корзины.
4. Добавьте моющее средство.
  - Если горит индикатор отсутствия ополаскивателя, заправьте дозатор ополаскивателя.
  - В случае использования комбинированного таблетированного моющего средства включите режим Multitab.

5. Выберите подходящую программу мойки в соответствии с типом загрузки и степенью ее загрязненности.

## 7.1 Использование мощного средства

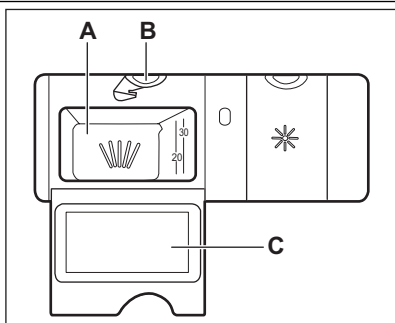

1. Нажмите на кнопку снятия блокировки (B), чтобы открыть крышку (C).
2. Заполните дозатор (A) мощным средством.
3. При использовании программы, включающей стадию предварительной мойки, поместите немного мощного средства на внутреннюю сторону дверцы прибора.
4. При использовании таблетированного мощного средства положите таблетку в дозатор мощного средства (A).
5. Закройте крышку. Убедитесь, что кнопка блокировки защелкнулась.

## 7.2 Настройка и запуск программы

### Функция Auto Off

Для снижения энергопотребления эта функция автоматически отключает прибор через несколько минут в следующих случаях:

- Дверца не была закрыта для запуска программы.
- Работа программы завершена.

### Режим настройки

Некоторые настройки требуют нахождения прибора в режиме настройки. Прибор находится в режиме настройки, если после включения на дисплее отображается обозначение программы P1. Если на панели управления выглядит иначе, нажмите на **Reset**. На дисплее высветится программа P1.

### Запуск программы без отсрочки пуска

1. Откройте вентиль подачи воды.
2. Включите прибор нажатием на кнопку «Вкл/Выкл». Убедитесь, что прибор находится в режиме настройки.
3. Задайте программу. Повторно нажимайте кнопку  до тех пор, пока на дисплее не начнут попеременно отображаться номер и продолжительность программы, которую Вам потребовалось задать. При не-

обходимости произведите выбор дополнительных функций.

- Для выбора программы MyFavourite нажмите на .
4. Закройте дверцу прибора. Начинается выполнение программы. Значение продолжительности программы начнет уменьшаться с интервалом в 1 час.

### Запуск программы с использованием отсрочки пуска

1. Задайте программу.
2. Многократным нажатием на  добейтесь появления на дисплее нужного времени отсрочки (от 1 до 24 часов).
  - Загорится соответствующий индикатор.
  - На дисплее будут попеременно отображаться номер программы, ее продолжительность и время отсрочки.
3. Закройте дверцу прибора. Начнется обратный отсчет.
  - После завершения обратного отсчета произойдет запуск программы.

### Открывание дверцы во время работы прибора

Открывание дверцы приводит к остановке работы прибора. При закрывании дверцы работа продолжается с момента, на котором она была прервана.

## Отмена отсрочки пуска во время обратного отсчета

При отмене отсрочки пуска необходимо заново задать программу и дополнительные функции.

1. Нажмите на **Reset**. На дисплее высветится программа P1.

## Отмена программы

1. Нажмите на **Reset**. На дисплее высветится программа P1.



Убедитесь в наличии моющего средства в дозаторе моющего средства перед запуском новой программы.

## По окончании программы

По окончании программы на дисплее отображается 0:00.

1. Выключите прибор нажатием на кнопку «Вкл/Выкл» или дождитесь, пока функция Auto Off не выключит прибор автоматически.
2. Закройте водопроводный вентиль.

### Важно

- Прежде чем доставать посуду из прибора, дайте ей остыть. Горячую посуду легко повредить.
- Вначале вынимайте посуду из нижней корзины, а затем из верхней.
- На боковых стенках и на дверце прибора может быть вода. Нержавеющая сталь охлаждается быстрее, чем посуда.

# 8. УКАЗАНИЯ И РЕКОМЕНДАЦИИ

## 8.1 Смягчитель для воды

Жесткая вода имеет высокое содержание минералов, которые могут привести к повреждению прибора и неудовлетворительным результатам мойки. Смягчитель для воды нейтрализует действие этих минералов. Посудомоечная соль обеспечивает чистоту и хорошее состояние смягчителя для воды. Важно правильно выбрать уровень настройки для смягчителя для воды. Это гарантия того, что смягчитель для воды будет использовать верное соотношение посудомоечной соли и воды.

## 8.2 Использование соли, ополаскивателя и моющего средства

- Используйте только соль, ополаскиватель и моющее средство для посудомоечных машин. Другие продукты могут привести к повреждению прибора.
- На этапе сушки ополаскиватель помогает высушить посуду без потеков и пятен.
- Комбинированное таблетированное моющее средство содержит моющее средство, ополаскиватель и другие добавки. Убедитесь, что таблетированное средство подхо-

дит для жесткости воды в Вашем регионе. Воспользуйтесь инструкциями на упаковке продуктов.

- Таблетированные моющие средства не успевают полностью раствориться при использовании коротких программ. Для того, чтобы избежать образование на посуде осадка из моющего средства, рекомендуется использовать таблетки с длинными программами.



Не превышайте указанную дозировку моющего средства. См. инструкции на упаковке моющего средства.

## 8.3 Загрузка корзин



Примеры загрузки корзин Вы найдете в прилагаемой брошюре.

- Используйте прибор только для мытья принадлежностей, пригодных для мытья в посудомоечных машинах.
- Не загружайте в прибор изделия из дерева, кости, алюминия, олова и меди.
- Не помещайте в прибор предметы, которые могут впитывать воду (губки, бытовые ткани).
- Удалите остатки пищи с посуды.

- Для более легкого удаления пригоревших продуктов оставьте кастрюли и сковороды на некоторое время в воде перед тем, как загружать их в прибор.
- Загружайте полные предметы (чашки, стаканы и сковороды) отверстием вниз.
- Убедитесь, что столовые приборы и тарелки не слиплись. Размещайте ложки вперемежку с другими столовыми приборами.
- Проверьте, чтобы стаканы не соприкасались друг с другом
- Загружайте мелкие предметы в корзину для столовых приборов.
- Легкие предметы укладывайте в верхнюю корзину. Убедитесь, что они не двигаются.
- Прежде чем запускать программу, убедитесь, что разбрызгиватели могут свободно вращаться.

## 8.4 Перед запуском программы

### Убедитесь, что:

- Фильтры очищены и установлены должным образом.
- Разбрызгиватели не засорены.
- Посуда правильно загружена в корзины.
- Выбранная программа соответствует типу посуды и степени ее загрязненности.
- Использовано подходящее количество моющего средства.
- Посудомоечная машина заправлена солью и ополаскивателем (если не используется комбинированное таблетированное моющее средство).
- Крышка емкости для соли плотно закрыта.

## 9. УХОД И ОЧИСТКА



### ВНИМАНИЕ!

Перед выполнением операций по чистке и уходу выключите прибор и извлеките вилку сетевого шнура из розетки.



Грязные фильтры засоренность разбрызгивателей приводит к ухудшению качества мойки. Периодически проверяйте состояние фильтров и, при необходимости, проводите их очистку.

### 9.1 Очистка фильтров

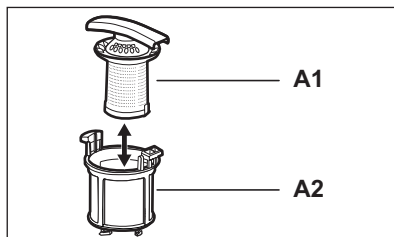
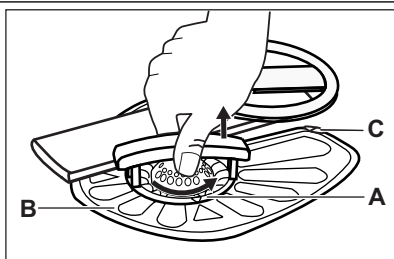

1. Поверните фильтр (A) против часовой стрелки и извлеките его.
2. Для разборки фильтра (A) потянув, разделите (A1) и (A2).
3. Извлеките фильтр (B).
4. Промойте фильтры водой.
5. Перед тем, как установить фильтр (B) на место, убедитесь, что внутри или по краям отстойника нет остатков пищи или других загрязнений.

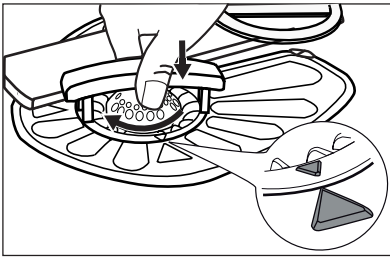

6. Убедитесь, что фильтр (В) установлен правильно – под двумя направляющими (С).
7. Соберите фильтр (А) и установите его назад в фильтр (В). Поверните по часовой стрелке до щелчка.

**i** Неверная установка фильтров может привести к неудовлетворительным результатам мойки и повреждению прибора.

## 9.2 Чистка разбрызгивателей

Не снимайте разбрызгиватели. Если отверстия разбрызгивателей засорились, удалите частицы грязи с помощью предмета с тонким кончиком (зубочисткой).

## 9.3 Очистка наружных поверхностей

Протрите прибор мягкой влажной тряпкой. Используйте только нейтральные моющие средства. Не используйте абразивные средства, царапающие губки и растворители.

## 9.4 Чистка внутренних частей

При регулярном использовании программ с малой продолжительностью внутри прибора могут откладываться наслоения жира и накипи. Во избежание этого рекомендуется не реже 2 раз в месяц запускать программы с большой продолжительностью.

# 10. ПОИСК И УСТРАНЕНИЕ НЕИСПРАВНОСТЕЙ

Прибор не запускается или останавливается во время работы.

Перед тем, как обращаться в сервисный центр, для разрешения проблемы воспользуйтесь данной информацией.

**При некоторых неисправностях на дисплее выводится код неисправности:**

- **,10** - В прибор не поступает вода.

- **,20** - Прибор не сливает воду.
- **,30** - Сработала система защиты от перелива.



### **ВНИМАНИЕ!**

Перед выполнением проверки выключите прибор.

Неисправность	Возможное решение
Прибор не включается.	Убедитесь, что вилка сетевого шнура вставлена в розетку электропитания.
	Убедитесь, что предохранитель на электрощитке не поврежден.
Программа не запускается.	Убедитесь, что дверца прибора закрыта.
	Если задана отсрочка пуска, отмените отсрочку или дождитесь окончания обратного отсчета.
В прибор не поступает вода.	Убедитесь, что водопроводный кран открыт.
	Убедитесь, что давление в водопроводной сети не понижено. Для получения сведений об этом обратитесь в местную службу водоснабжения.

Неисправность	Возможное решение
	Убедитесь, что водопроводный кран не засорен.
	Убедитесь, что фильтр наливного шланга не засорен.
	Убедитесь, что наливной шланг не перекручен и не передавлен.
Прибор не сливает воду.	Убедитесь, что сливная труба не засорена.
	Убедитесь, что сливной шланг не перекручен и не передавлен.
Сработала система защиты от перелива.	Закройте водопроводный вентиль и обратитесь в сервисный центр.

После выполнения проверки включите прибор. Выполнение программы продолжится с того момента, на котором она была прервана. Если неисправность появится снова, обратитесь в сервисный центр. Если на дисплее отображаются другие коды ошибок, обратитесь в сервисный центр.

## 10.1 Если результаты мойки и сушки неудовлетворительны

### Белесые потеки или синеватый налет на стеклянной посуде и тарелках.

- Слишком большое количество выдаваемого ополаскивателя. Уменьшите уровень дозатора ополаскивателя.
- Было добавлено слишком большое количество моющего средства.

### Пятна и потеки на стекле и посуде.

- Недостаточное количество выдаваемого ополаскивателя. Увеличьте уровень дозатора ополаскивателя.
- Причиной может быть качество моющего средства.









### Посуда осталась мокрой

- Была выбрана программа без этапа сушки или с этапом сушки при низкой температуре.
- Дозатор ополаскивателя пуст.
- Причиной может быть качество ополаскивателя.
- Причиной может быть качество комбинированного таблетированного моющего средства. Попробуйте таблетки другого производителя или включите дозатор ополаскивателя и используйте ополаскиватель одновременно с комбинированным таблетированным моющим средством.





Другие возможные причины приведены в Главе «УКАЗАНИЯ И РЕКОМЕНДАЦИИ».

## 10.2 Включение дозатора ополаскивателя

1. Включите прибор нажатием на кнопку «Вкл/Выкл». Удостоверьтесь, что прибор находится в режиме настройки (см. Главу «Настройка и запуск программы»).
2. Одновременно нажав и удерживая  и , дождитесь начала мигания индикаторов ,  и .
3. Нажмите на .
  - Индикаторы  и  погаснут.
  - Индикатор программы  продолжит мигать.
  - На дисплее отобразится текущая настройка.

 Дозатор ополаскивателя выключен.

 Дозатор ополаскивателя включен.

4. Для изменения установки нажмите на .
5. Нажмите на кнопку «Вкл/Выкл», чтобы выключить прибор и подтвердить настройку.
6. Задайте дозировку ополаскивателя.
7. Наполните дозатор ополаскивателя.

## 11. ТЕХНИЧЕСКИЕ ДАННЫЕ

Габаритные размеры	Ширина / высота / глубина (мм):	446 / 818 - 898 / 550
Подключение к электросети	См. табличку с техническими данными.	
	Напряжение	220-240 В
	Частота	50 Гц
Давление в водопроводной сети	Мин. / макс. (бар / МПа)	(0.5 / 0.05) / (8 / 0.8)
Водоснабжение <sup>1)</sup>	Холодная или горячая вода <sup>2)</sup>	макс. 60°C
Вместимость	Комплектов посуды	9
Потребляемая мощность	При оставлении во включенном состоянии	0.10 Вт
	В выключенном состоянии	0.10 Вт

1) Присоедините наливной шланг к водопроводному крану с резьбой 3/4".

2) Если горячая вода подается из системы, использующей альтернативные источники энергии (например, солнечные панели или ветрогенераторы), подключайте прибор к водопроводу горячей воды, чтобы снизить потребление энергии.

## 12. ОХРАНА ОКРУЖАЮЩЕЙ СРЕДЫ

Материалы с символом  следует сдавать на переработку. Положите упаковку в соответствующие контейнеры для сбора вторичного сырья. Принимая участие в переработке старого электробытового оборудования, Вы помогаете защитить окружающую среду и

здоровье человека. Не выбрасывайте вместе с бытовыми отходами бытовую технику, помеченную символом . Доставьте изделие на местное предприятие по переработке вторичного сырья или обратитесь в свое муниципальное управление.

Дата производства данного изделия указана в серийном номере (serial number), где первая цифра номера соответствует последней цифре года производства, вторая и третья цифры номера – порядковому номеру недели. Например, серийный номер 11012345 означает, что изделие произведено на десятой неделе 2011 года.

## ЗМІСТ

1. ІНСТРУКЦІЇ З ТЕХНІКИ БЕЗПЕКИ .....	33
2. ОПИС ВИРОБУ .....	35
3. ПАНЕЛЬ КЕРУВАННЯ .....	35
4. ПРОГРАМИ .....	36
5. ФУНКЦІЇ .....	37
6. ПЕРЕД ПЕРШИМ КОРИСТУВАННЯМ .....	39
7. ЩОДЕННЕ КОРИСТУВАННЯ .....	40
8. ПОРАДИ І РЕКОМЕНДАЦІЇ .....	42
9. ДОГЛЯД ТА ЧИСТКА .....	43
10. УСУНЕННЯ ПРОБЛЕМ .....	44
11. ТЕХНІЧНА ІНФОРМАЦІЯ .....	45

## МИ ПРО ВАС ДУМАЄМО

Дякуємо за покупку приладу Electrolux. Ви обрали продукт, який втілює в собі десятки років професійного досвіду та інновацій. Оригінальний та стильний, він був розроблений з думкою про вас. Тому щоразу, коли ви ним користуєтесь, ви можете бути впевнені в отриманні гарних результатів.

Ласкаво просимо в світ Electrolux.

**Звертайтеся на наш веб-сайт:**



Поради з використання, брошури, інструкції з усунення несправностей, сервісна інформація:  
[www.electrolux.com](http://www.electrolux.com)



Зареєструйте виріб, щоб отримати покращене обслуговування:  
[www.RegisterElectrolux.com](http://www.RegisterElectrolux.com)



Придбання приладдя, витратних матеріалів та оригінальних запчастин для вашого приладу:  
[www.electrolux.com/shop](http://www.electrolux.com/shop)

## РОБОТА З КЛІЄНТАМИ ТА СЕРВІСНЕ ОБСЛУГОВУВАННЯ

Рекомендується використовувати оригінальні запчастини.

При звертанні до сервісного центру необхідно мати наступну інформацію.

Її можна знайти на табличці з технічними даними. Модель, номер виробу, серійний номер.



Увага! Важлива інформація з техніки безпеки.



Загальна інформація та рекомендації



Екологічна інформація

Може змінитися без оповіщення.



# 1. ІНСТРУКЦІЇ З ТЕХНІКИ БЕЗПЕКИ

Перед установкою та експлуатацією приладу слід уважно прочитати інструкцію користувача. Виробник не несе відповідальності за пошкодження, що виникли через неправильне встановлення або експлуатацію. Інструкції з користування приладом слід зберігати з метою користування в майбутньому.

## 1.1 Безпека дітей і вразливих осіб



### Попередження!

Існує ризик задушення і травмування, у тому числі з серйозними тривалими наслідками.

- Не дозволяйте користуватися приладом особам, у т. ч. дітям, з обмеженими фізичними або розумовими здібностями чи недостатнім досвідом і знаннями. При користуванні приладом такі особи мають перебувати під наглядом або виконувати вказівки відповідальної за їх безпеку людини.
- Не дозволяйте дітям гратися з приладом.
- Пакувальні матеріали слід тримати в недоступному для дітей місці.
- Усі м'які засоби слід тримати в недоступному для дітей місці.
- Не допускайте дітей та домашніх тварин до відчинених дверцял приладу.

## 1.2 Установка

- Повністю зніміть упаковку.
- Не встановлюйте і не використовуйте пошкоджений прилад.
- Не встановлюйте та не користуйтеся приладом у приміщеннях, де температура опускається нижче 0°C.
- Дотримуйтеся інструкції зі встановлення, що постачаються разом із приладом.
- Переконайтеся, що конструкції, під якими і біля яких установлений прилад, є стійкими й безпечними.

## Підключення до електромережі



### Попередження!

Існує небезпека пожежі й ураження електричним струмом.

- Прилад повинен бути заземлений.

- Переконайтеся, що електричні параметри на таблиці з технічними даними відповідають параметрам електромережі. У разі невідповідності слід звернутися до електрика.
- Завжди користуйтеся правильною встановленою протиударною розеткою.
- Не використовуйте розгалужувачі, перехідники й подовжувачі.
- Під час встановлення приладу пильнуйте, щоб не пошкодити кабель живлення і штепсель. Якщо кабель електроживлення необхідно замінити, цю процедуру мають виконувати фахівці з нашого Центру технічного обслуговування.
- Вмикайте штепсель у розетку лише після завершення установки. Переконайтеся, що після установки є вільний доступ до розетки електроживлення.
- Не тягніть за кабель живлення, щоб відключити прилад від електромережі. Тягніть тільки за штепсельну вилку.
- Не торкайтеся кабелю живлення чи штепсельної вилки вологими руками.
- Цей прилад відповідає директивам ЄЕС.

## Підключення до водопроводу

- Стежте за тим, щоб не пошкодити водяні шланги.
- Перш ніж підключити прилад до нових труб або до труб, які впродовж тривалого часу не використовувалися, зачекайте, поки потік води стане прозорим.
- При першому користуванні приладом переконайтеся, що ніде не витікає вода.
- Наливний шланг оснащено запобіжним клапаном та каналом із кабелем живлення.

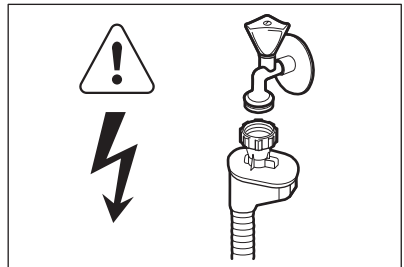

### Попередження!

Висока напруга.

- У разі пошкодження наливного шланга негайно вийміть штепсельну вилку з розетки. Для заміни наливного шланга звертайтеся до сервісного центру.

### 1.3 Користування

- Цей прилад призначений для використання у побутових та аналогічних сферах, наприклад:
  - на кухнях магазинів, офісів та інших робочих установ;
  - на фермах;
  - клієнтами готелів, мотелів та інших житлових приміщень;
  - в установах, що пропонують напівпансіон.



#### **Попередження!**

Існує небезпека травмування, опіків, ураження електричним струмом і пожежі.

- Не змінюйте технічні характеристики приладу.
- Ножі та інші гострі прибори потрібно класти до кошика для столових приборів гострим кінцем донизу або горизонтально.
- Щоб не перечепитися через дверцята приладу, не залишайте їх відчиненими без нагляду.
- Не сідайте і не ставайте на відкриті дверцята.
- Миючі засоби для посудомийної машини є небезпечними. Дотримуйтеся інструкцій з

безпеки, що зазначені на упаковці миючого засобу.

- Не пийте воду із приладу, а також не грайтеся цією водою.
- Не виймайте посуд із приладу до завершення програми. На посуді може залишатися миючий засіб.
- Із приладу може вийти гаряча пара, якщо відчинити дверцята під час виконання програми.
- Не кладіть займисті речовини чи предмети, змочені в займистих речовинах, усередину приладу, поряд з ним або на нього.
- Не використовуйте воду з пульверизатора або пар для чищення приладу.

### 1.4 Утилізація



#### **Попередження!**

Існує небезпека травмування або задушення.

- Відключіть прилад від електромережі.
- Відріжте кабель живлення і викиньте його.
- Зніміть дверний замок, щоб уникнути запирання дітей і домашніх тварин у приладі.

Цей продукт по змісту небезпечних речовин відповідає вимогам Технічного регламенту обмеження використання деяких небезпечних речовин в електричному та електронному обладнанні (постанова Кабінету Міністрів України №1057 від 3 грудня 2008р.)

## 2. ОПИС ВИРОБУ

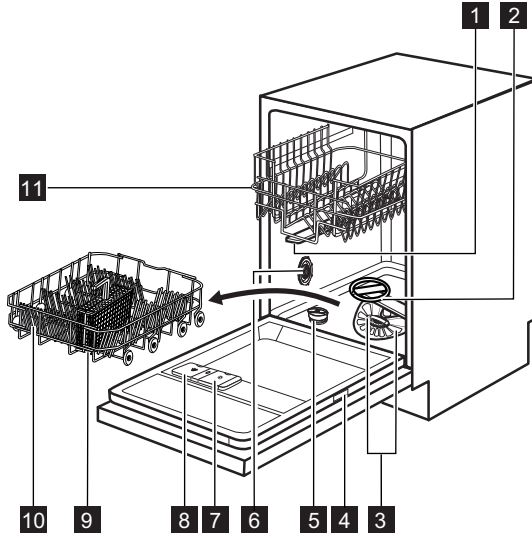

- 1** Середній розпилювач
- 2** Нижній розпилювач
- 3** Фільтри
- 4** Табличка з технічними даними
- 5** Контейнер для солі
- 6** Вентиляційний отвір
- 7** Дозатор ополіскувача
- 8** Дозатор миючого засобу
- 9** Кошик для столових приборів
- 10** Нижній кошик
- 11** Верхній кошик

- Після запуску програми з'являється червоне світло, яке продовжує світитися протягом усього часу її виконання.
- Коли виконання програми завершено, з'являється зелене світло.
- У разі несправності приладу червоне світло починає мигтати.



**Beam-on-Floor** згасає, якщо прилад вимкнено.

### 2.1 Beam-on-Floor

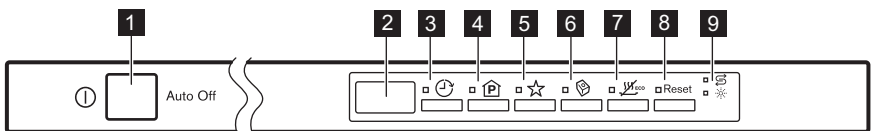

**Beam-on-Floor** – це функція, яка проектує світло на підлогу під приладом.

## 3. ПАНЕЛЬ КЕРУВАННЯ







- 1** Кнопка увімкнення/вимкнення
- 2** Дисплей
- 3** Кнопка **Delay**
- 4** Кнопка **Program**
- 5** Кнопка **MyFavourite**

- 6** Кнопка **Multitab**
- 7** Кнопка **EnergySaver**
- 8** Кнопка **Reset**
- 9** Індикатори

Індикатори	Опис
	Індикатор солі. Коли виконується програма, індикатор не світиться.
	Індикатор ополіскувача. Коли виконується програма, індикатор не світиться.

## 4. ПРОГРАМИ





Програма	Ступінь забруднення Тип завантаження	Програма фази	Опції
P1 <b>ECO</b> <sup>1)</sup>	Середній ступінь забруднення Посуд і столові прибори	Попереднє миття Миття при температурі 50 °C Ополіскування Сушіння	EnergySaver Multitab
P2 <b>AUTO</b> <sup>2)</sup>	Усе Посуд, столові прибори, каструлі та сковороди	Попереднє миття Миття при температурі від 45 °C до 70 °C Ополіскування Сушіння	EnergySaver Multitab
P3  <sup>3)</sup>	Сильне забруднення Посуд, столові прибори, каструлі та сковороди	Попереднє миття Миття при температурі 70 °C Ополіскування Сушіння	EnergySaver Multitab
P4 	Середній ступінь забруднення Посуд і столові прибори	Миття при температурі 55 °C Ополіскування	Multitab
P5  <sup>4)</sup>	Свіже забруднення Посуд і столові прибори	Миття при температурі 60 °C Полоскання	Multitab
P6  <sup>5)</sup>	Усе	Попереднє миття	

<sup>1)</sup> Ця програма забезпечує найефективніше використання води та електроенергії для миття посуду та столових приборів із середнім ступенем забруднення. (Це стандартна програма для дослідницьких установ.)

<sup>2)</sup> Прилад автоматично визначає ступінь забруднення й кількість посуду в кошиках. Він автоматично регулює температуру та об'єм води, рівень споживання електроенергії та тривалість програми.

- 3) З міркувань гігієни ця програма виконує ополіскування при високій температурі. Під час фази полоскання впродовж принаймні 10 хвилин підтримується температура 70 °С.
- 4) Ця програма допоможе вимити посуд зі свіжим забрудненням. Вона дає високі результати миття за короткий час.
- 5) Ця програма використовується для швидкого ополіскування посуду. Це дозволяє уникнути прилипання залишків їжі та виходу неприємного запаху із приладу.  
Не використовуйте миючий засіб для цієї програми.

### Показники споживання

Програма <sup>1)</sup>	Тривалість (хв.)	Споживання електроенергії (кВт-год)	Споживання води (л)
P1 <b>ECO</b>	195	0.89	8.9
P2 <b>AUTO</b>	40 - 140	0.5 - 1.2	6 - 11
P3 	130 - 140	1.2 - 1.3	12 - 13
P4 	50	0.9 - 1.0	8 - 9
P5 	30	0.8	7
P6 	14	0.1	4

1) Показники споживання й тривалість програми залежать від тиску й температури води, коливання напруги в електромережі, вибраних функцій та кількості посуду.

#### Інформація для дослідницьких установ

Для отримання необхідної інформації щодо тестових процедур зверніться за адресою електронної пошти:

[info.test@dishwasher-production.com](mailto:info.test@dishwasher-production.com)

Вкажіть номер виробу (PNC), зазначений на табличці.

## 5. ФУНКЦІЇ



Перш ніж запустити програму, слід увімкнути чи вимкнути функції. Не можна вмикати чи вимикати функції під час виконання програми.



Якщо вибрано одну або кілька опцій, переконайтеся, що відповідні індикатори горять, перед запуском програми.

### 5.1 MyFavourite

За допомогою цієї функції можна вибрати та запам'ятати програму, яка часто використовується.



У пам'ять можна зберегти лише одну програму. Нове налаштування скасує попереднє.

### Збереження програми в пам'яті

1. Оберіть програму, яку необхідно зберегти в пам'яті. Також можна обрати відповідні функції разом із програмою. Неможливо зберегти в пам'яті функцію Delay.
2. Натисніть і втримуйте кнопку , доки не почне постійно світитися відповідний індикатор.

### Установлення програми MyFavourite

1. Натисніть . Індикатори, пов'язані з програмою MyFavourite та відповідними функціями, почнуть світитися.
  - На дисплеї відобразяться номер і тривалість програми.

## 5.2 Multitab

Вмикайте цю функцію лише в разі використання комбінованого таблетованого миючого засобу.

Ця функція припиняє використання ополіскувача й солі. Відповідні індикатори вимикаються.

Тривалість програми може збільшитися.

### Увімкнення функції Multitab

1. Натисніть . Засвітиться відповідний індикатор.

**Якщо ви вирішили припинити користування комбінованими таблетованими миючими засобами, то перед початком застосування окремо миючого засобу, ополіскувача та солі для посудомийної машини слід виконати описані нижче дії.**

1. Установіть налаштування пом'якшувача води на найвищий рівень.
2. Переконайтеся, що контейнер для солі та дозатор ополіскувача заповнені.
3. Запустіть найкоротшу програму з фазою полоскання без миючого засобу та без посуду.
4. Скоригуйте рівень пом'якшувача води відповідно до жорсткості води у вашій місцевості.
5. Відрегулюйте дозування ополіскувача.

## 5.3 EnergySaver

Ця функція знижує температуру останньої фази полоскання.

Використання цієї функції знижує споживання електроенергії (максимум на 25 %) і тривалість програми.

Після завершення програми посуд може бути вологим.

### Увімкнення функції EnergySaver









1. Натисніть . Засвітиться відповідний індикатор. На дисплеї відобразиться оновлена тривалість програми.
  - Якщо функція несумісна із програмою, відповідний індикатор швидко блимне 3 рази, а потім згасне.

## 5.4 Звукові сигнали

Звукові сигнали вмикаються в разі поломки приладу або коли відбувається коригування рівня пом'якшувача води. Ці звукові сигнали не можна деактивувати.

Звуковий сигнал також лунає, коли завершується виконання програми. За умовчанням цей звуковий сигнал вимкнений, проте його можна активувати.

### Активізація звукового сигналу після завершення програми

1. Щоб увімкнути прилад, натисніть кнопку увімкнення/вимкнення. Переконайтеся, що прилад перебуває в режимі налаштування (див. розділ «Встановлення і запуск програми»).
2. Натисніть і втримуйте одночасно кнопки  і , доки не почнуть блимати індикатори ,  і .
3. Натисніть .
  - Індикатори  і  погаснуть.
  - Індикатор  продовжить блимати.
  - На дисплеї відобразиться поточне налаштування.

**1b** Звуковий сигнал увімкнено.

**0b** Звуковий сигнал вимкнено.

4. Натисніть кнопку , щоб змінити налаштування.
5. Для вимкнення приладу й підтвердження налаштування натисніть кнопку увімкнення/вимкнення.

## 6. ПЕРЕД ПЕРШИМ КОРИСТУВАННЯМ

1. Перевірте, чи відповідає встановлений рівень пом'якшувача жорсткості води у вашій місцевості. За потреби відрегулюйте пом'якшувач води. Щоб дізнатися, яка жорсткість води у вашій місцевості, зверніться у службу водопостачання.
2. Покладіть сіль у контейнер для солі.
3. Залийте ополіскувач у дозатор ополіскувача.
4. Відкрийте водопровідний кран.
5. У приладі можуть бути сторонні речовини, що залишилися у процесі виробництва. Запустіть програму, щоб їх видалити. Не застосовуйте миючий засіб і не завантажуйте кошики.

### 6.1 Регулювання пом'якшувача води





Жорсткість води				Настроювання пом'якшувача води
Німецькі градуси (°dH)	Французькі градуси (°fH)	ммоль/л	Градуси Кларка	Рівень
47 - 50	84 - 90	8.4 - 9.0	58 - 63	10
43 - 46	76 - 83	7.6 - 8.3	53 - 57	9
37 - 42	65 - 75	6.5 - 7.5	46 - 52	8
29 - 36	51 - 64	5.1 - 6.4	36 - 45	7
23 - 28	40 - 50	4.0 - 5.0	28 - 35	6
19 - 22	33 - 39	3.3 - 3.9	23 - 27	5 1)
15 - 18	26 - 32	2.6 - 3.2	18 - 22	4
11 - 14	19 - 25	1.9 - 2.5	13 - 17	3
4 - 10	7 - 18	0.7 - 1.8	5 - 12	2
< 4	< 7	< 0.7	< 5	1 2)

1) Заводська настройка.

2) Не використовуйте сіль на цьому рівні.



#### Налаштування рівня пристрою для пом'якшення води

1. Щоб увімкнути прилад, натисніть кнопку увімкнення/вимкнення. Переконайтеся, що прилад перебуває в режимі налаштування (див. розділ «Встановлення і запуск програми»).

2. Натисніть і втримуйте одночасно кнопки  і , доки не почнуть блимати індикатори  і  і .

3. Натисніть .

- Індикатори  і  погаснуть.

- Індикатор  продовжить блимати.
  - Пролунують звукові сигнали; наприклад, п'ять переривчастих звукових сигналів = рівень 5.
  - На дисплеї відобразиться налаштування пом'якшувача води; наприклад, **5 L** = рівень 5.
4. Натискайте , щоб змінити налаштування.
  5. Для вимкнення приладу й підтвердження налаштування натисніть кнопку увімкнення/вимкнення.

## 6.2 Додавання солі в контейнер для солі

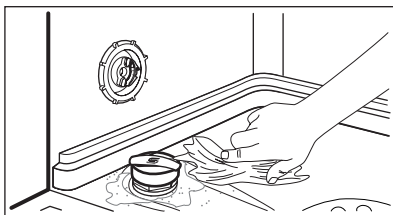

1. Поверніть кришечку проти годинникової стрілки і відкрийте контейнер для солі.
2. Налийте 1 літр води в контейнер для солі (лише перший раз).
3. Заповніть контейнер сіллю для посудомийної машини.
4. Приберіть сіль із поверхні навколо отвору контейнера.
5. Закрийте контейнер для солі, повернувши кришечку за годинниковою стрілкою.



### Обережно!

Вода і сіль можуть перелитися з контейнера для солі під час наповнення. Існує ризик корозії. Щоб запобігти цьому, запустіть програму після наповнення контейнера для солі.

## 6.3 Заповнення дозатора ополіскувача

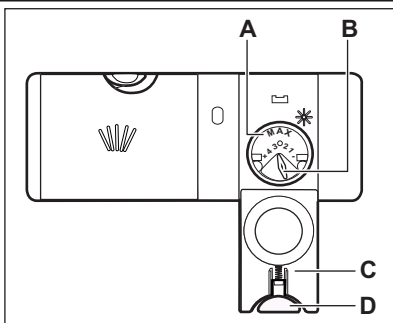

1. Натисніть кнопку (D), щоб відкрити кришку (C).
2. Наповніть дозатор ополіскувача (A), не перевищуючи позначки «max».
3. Якщо ополіскувач розлився, витріть його ганчіркою, що добре вбирає рідину. Це дозволить уникнути утворення надмірної піни.
4. Закрийте кришку. Переконайтеся, що кнопка розблокування стала на місце.



Ви можете повернути регулятор дозування (B) у положення між 1 (найменша кількість) і 4 (найбільша кількість).

## 7. ЩОДЕННЕ КОРИСТУВАННЯ

1. Відкрийте водопровідний кран.
2. Для увімкнення приладу натисніть кнопку увімкнення/вимкнення. Переконайтеся, що прилад перебуває в режимі налаштування (див. розділ «Встановлення і запуск програми»).
  - Якщо світиться індикатор солі, насипте сіль у контейнер для солі.
  - Якщо світиться індикатор ополіскувача, наповніть дозатор ополіскувача.
3. Завантажте посуд у кошики.
4. Додайте миючий засіб.
  - Якщо ви застосовуєте комбіновані таблетовані миючі засоби, потрібно увімкнути функцію Multitab.



- Установіть і запустіть програму, що відповідає типу посуду та ступеню його забруднення.

## 7.1 Користування миючим засобом

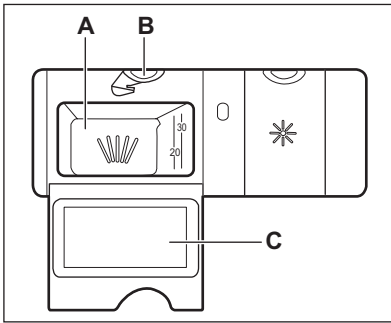

- Натисніть кнопку (B), щоб відкрити кришку (C).
- Додайте миючий засіб у дозатор (A).
- Якщо програма передбачає фазу попереднього миття, помістіть невелику кількість миючого засобу на внутрішню частину дверцят приладу.
- У разі використання таблетованого миючого засобу покладіть таблетку в дозатор (A).
- Закрийте кришку. Переконайтеся, що кнопка розблокування стала на місце.

## 7.2 Встановлення і запуск програми

### Функція Auto Off

З метою зменшення споживання електроенергії ця функція автоматично вимикає прилад через декілька хвилин, після того як:

- дверцята не були зачинені для запуску програми;
- програма завершилася.

### Режим налаштування

Для виконання деяких налаштувань прилад має перебувати в режимі налаштування.

Прилад перебуває в режимі налаштування, якщо після ввімкнення на дисплеї відображається програма P1.

Якщо на панелі керування не відображається описане, натисніть **Reset**. На дисплеї відображається програма P1.

### Запуск програми без відкладеного запуску

- Відкрийте водопровідний кран.
- Для ввімкнення приладу натисніть кнопку ввімкнення/вимкнення. Переконайтеся, що прилад переведено в режим налаштування.
- Виберіть програму. Натискайте  до появи на дисплеї номера програми, яку потрібно встановити. Якщо потрібно, можна вибрати відповідні функції.

- Щоб встановити програму MyFavourite, натисніть .

- Закрийте дверцята приладу. Програма запуститься. Розпочинається зворотний відлік тривалості програми із кроком 1 хв.

### Відкладений запуск програми

- Оберіть програму.
- Натискайте кнопку , доки на дисплеї не відобразиться потрібний час відкладеного запуску (від 1 до 24 годин).
  - Засвітиться відповідний індикатор.
  - На дисплеї періодично блимають номер та тривалість програми, а також час затримки.
- Зачиніть дверцята приладу. Розпочинається зворотний відлік.
  - Після закінчення зворотного відліку програма запуститься автоматично.

### Відкривання дверцят під час роботи приладу

Якщо відчинити дверцята, прилад зупиняє роботу. Після закриття дверцят прилад поновлює роботу програми з того моменту, коли її було перервано.

### Скасування відкладеного запуску під час зворотного відліку

У разі скасування відкладеного запуску необхідно повторно вибрати програму й функції.

1. Натисніть **Reset**. На дисплеї відображається програма P1.

## Скасування програми

1. Натисніть **Reset**. На дисплеї відображається програма P1.



Перед запуском нової програми переконайтеся, що в дозаторі є миючий засіб.

## Після завершення програми

Після завершення програми на дисплеї відображається 0:00.

1. Натисніть кнопку увімкнення/вимкнення або почекайте, доки функція Auto Off вимкне прилад.
2. Перекрийте водопровідний кран.

### Важливо.

- Дайте посуду охолонути, перш ніж виймати його з приладу. Гарячий посуд можна легко розбити.
- Спершу вийміть посуд із нижнього, а потім із верхнього кошика.
- На стінках і дверцятах приладу може бути вода. Іржостійка сталь холодне швидше, ніж посуд.

## 8. ПОРАДИ І РЕКОМЕНДАЦІЇ

### 8.1 Пом'якшувач води

У жорсткій воді міститься велика кількість мінералів, що можуть зашкодити приладу і спричинити негативний результат миття. Пом'якшувач води нейтралізує ці мінерали.

Сіль для посудомийної машини підтримує пом'якшувач води в чистоті і доброму стані. Важливо налаштувати правильний рівень пом'якшувача води. Завдяки цьому пом'якшувач води застосує відповідну кількість солі для посудомийної машини та води.

### 8.2 Використання солі, ополіскувача та миючого засобу

- Використовуйте сіль, ополіскувач і миючий засіб, призначені лише для посудомийних машин. Інші засоби можуть пошкодити прилад.
- Під час останньої фази полоскання ополіскувач допомагає висушити посуд, не залишаючи розводів і плям.
- Комбіновані таблетовані миючі засоби містять миючий засіб, ополіскувач та інші додаткові агенти. Перевірте, чи таблетований засіб відповідає жорсткості води у вашій місцевості. Прочитайте інструкції на упаковці продукту.
- Таблетований миючий засіб не розчинюється повністю, якщо використовуються короткі програми. Щоб запобігти утворенню залишків миючого засобу на столовому посуді, рекомендується використовувати таблетовані засоби для тривалих програм.



Використовуйте мінімально необхідну кількість миючого засобу. Див. інструкції на упаковці миючого засобу.

### 8.3 Завантаження посуду в кошики



Ознайомтеся із прикладами завантаження посуду в кошики, що зазначені в інформаційному листі з комплекту.

- Прилад призначено для миття лише посуду, що підходить для посудомийних машин.
- Забороняється мити в посудомийній машині вироби з дерева, рогу, алюмінію, олова й міді.
- Забороняється класти у прилад речі, що вбирають вологу (губки, ганчірки).
- Видаліть із посуду рештки їжі.
- Щоб полегшити видалення пригорілих залишків їжі, замочіть каструлі та сковорідки у воді, перш ніж класти їх у прилад.
- Предмети, що мають заглиблення (напр., чашки, склянки та миски), ставте отвором донизу.
- Подбайте, щоб столові прибори і посуд не злипалися. Кладіть ложки серед інших гострих приборів.
- Подбайте про те, щоб склянки не стикалися з іншими склянками.
- Маленькі предмети кладіть у кошик для столових приборів.

- Легкі предмети кладіть у верхній кошик. Подбайте про те, щоб предмети не рухалися.
- Перед запуском програми переконайтеся, що розпилювачі можуть вільно обертатися.

## 8.4 Перед запуском програми

### Переконайтеся, що:

- Фільтри очищені та правильно встановлені.
- Розпилювачі не забиті.

- Посуд у кошиках розташований правильно.
- Програма відповідає типу завантаження та ступеню забруднення.
- Використовується правильна кількість миючого засобу.
- Наявні сіль і ополіскувач для посудомийних машин (якщо лише не використовуються комбіновані таблетовані миючі засоби).
- Кришка контейнера для солі щільно закрита.

# 9. ДОГЛЯД ТА ЧИСТКА



### Попередження!

Перш ніж виконувати технічне обслуговування, вимкніть прилад і вийміть вилку з розетки.



Брудні фільтри і забиті розпилювачі понижують результати миття. Регулярно перевіряйте їх і чистьте за необхідності.

## 9.1 Чищення фільтрів

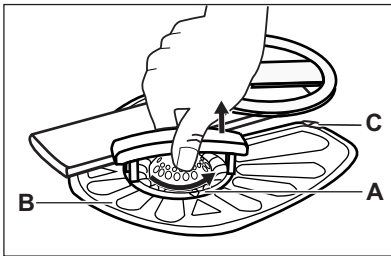

1. Поверніть фільтр (A) проти годинникової стрілки та зніміть його.

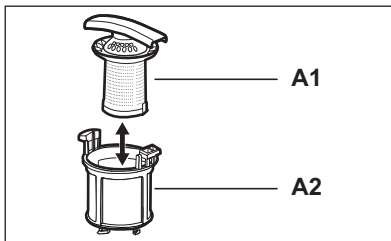

2. Щоб розібрати фільтр (A), роз'єднайте частини (A1) і (A2).
3. Вийміть фільтр (B).
4. Промийте фільтри водою.
5. Перш ніж вставляти фільтр (B) назад, подбайте, щоб у відстійнику й навколо його кромки не було бруду та залишків їжі.

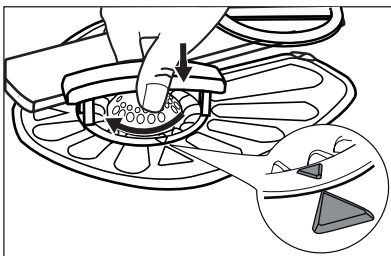

6. Переконайтеся, що фільтр (B) правильно вставлено під двома напрямними (C).
7. Зберіть фільтр (A) і вставте його у фільтр (B). Поверніть за годинниковою стрілкою до фіксації.



Неправильне встановлення фільтрів може призвести до незадовільних результатів миття й пошкодження приладу.

## 9.2 Чищення розпилювачів

Не знімайте розпилювачі.  
Якщо отвори розпилювачів забилися, вида-  
літь рештки бруду за допомогою загостреного  
предмета.

## 9.3 Чищення ззовні

Протріть прилад вологою м'якою ганчіркою.  
Застосовуйте лише нейтральні миючі засоби.  
Не застосовувати абразивні продукти, абра-  
зивні серветки чи розчинники.

## 9.4 Чищення всередині

Якщо регулярно використовуються короткот-  
ривалі програми, всередині приладу можуть  
залишатися відкладення жиру та накип.  
Щоб уникнути цього, рекомендується при-  
наймні двічі на місяць виконувати довготрива-  
лі програми.

# 10. УСУНЕННЯ ПРОБЛЕМ

Прилад не запускається або зупиняється під  
час роботи.  
Перш ніж звертатися до сервісного центру, оз-  
найомтесь з інформацією у розділі щодо вирі-  
шення проблеми.

**При виникненні деяких проблем на дисплеї  
з'являється код попередження:**

- **,10** - Прилад не заповнюється водою.

- **,20** - Прилад не зливає воду.
- **,30** - Працює пристрій, що запобігає пере-  
ливанню води.



### **Попередження!**

Вимкніть прилад, перш ніж виконувати перевірку.

Проблема	Можливе рішення
Не вдається увімкнути прилад.	Перевірте, чи вилка вставлена в розетку. Перевірте запобіжник на електроциті.
Програма не запускається.	Переконайтеся, що дверцята приладу зачинені. Якщо встановлено відкладений запуск, скасуйте його або зачекайте до кінця зворотного відліку.
Прилад не заповнюється водою.	Переконайтеся, що водопровідний кран відкритий. Перевірте, чи достатній тиск у водопровідному крані. За інформацією звертайтеся до місцевих органів водопостачання. Переконайтеся, що водопровідний кран не забитий.
	Переконайтеся, що фільтр у впускному шлангу не забитий.
	Переконайтеся, що впускний шланг не перетиснутий і не перекручений.
Прилад не зливає воду.	Переконайтеся, що зливний отвір не забитий. Переконайтеся, що зливний шланг не перетиснутий і не перекручений.
Працює пристрій, що запобігає пере- ливанню води.	Закрийте водопровідний кран і зверніться у сер- вісний центр.

Після перевірки увімкніть прилад. Виконання програми продовжиться з того моменту, коли вона була перервана.

Якщо проблема виникає знову, зверніться у сервісний центр.

Якщо з'являються інші коди помилок, зверніться у сервісний центр.

## 10.1 Якщо результати миття та сушіння незадовільні

**На склянках та іншому посуді наявні смуги білуватого кольору або синюватий наліт.**

- Надто велике дозування ополіскувача. Зменште рівень ополіскувача за допомогою регулятора.
- Надто багато миючого засобу.

**Плями та сліди від води на склянках і іншому посуді**

- Недостатнє дозування ополіскувача. Збільште рівень ополіскувача за допомогою регулятора.
- Проблема може бути спричинена якістю миючого засобу.

**Посуд вологий**

- Програма не включає фази сушіння, або вибрана низька температура сушіння.
- Дозатор ополіскувача порожній.
- Проблема може бути спричинена якістю ополіскувача.
- Проблема може бути спричинена якістю комбінованого таблетованого миючого засобу. Спробуйте використати засіб іншого виробника або активуйте дозатор миючого засобу, так щоб ополіскувач використовувався разом із комбінованим таблетованим миючим засобом.





Див. розділ «ПОРАДИ ТА ПІДКАЗКИ», щоб дізнатися про інші можливі причини.

## 10.2 Увімкнення дозатора ополіскувача

1. Щоб увімкнути прилад, натисніть кнопку увімкнення/вимкнення. Переконайтеся, що прилад перебуває в режимі налаштування (див. розділ «Встановлення й запуск програми»).

2. Натисніть і втримуйте одночасно кнопки



 і , доки не почнуть блимати індикатори  і  і .

3. Натисніть .

- Індикатори  і  погаснуть.

- Індикатор  продовжить блимати.

- На дисплеї відобразиться поточне налаштування.

	Дозатор ополіскувача вимкнено.
	Дозатор ополіскувача увімкнено.

4. Натисніть кнопку , щоб змінити налаштування.

5. Для вимкнення приладу й підтвердження налаштування натисніть кнопку увімкнення/вимкнення.

6. Відрегулюйте дозування ополіскувача.

7. Залийте ополіскувач у дозатор ополіскувача.

## 11. ТЕХНІЧНА ІНФОРМАЦІЯ

Габарити	Ширина/висота/глибина (мм)	446 / 818 - 898 / 550
Підключення до електромережі	Див. таблицю з технічними даним.	
	Напруга	220-240 В
	Частота струму	50 Гц

Тиск у мережі водопостачання	Мін/макс (бар/МПа)	(0.5 / 0.05 ) / ( 8 / 0.8 )
Подача води <sup>1)</sup>	Холодна або гаряча вода <sup>2)</sup>	макс. 60°C
Ємність	Кількість комплектів посуду	9
Споживання енергії	Режим «Залишити увімкненим»	0.10 Вт
	Режим «Вимкнено»	0.10 Вт

1) Приєднайте шланг подачі води до водопровідного крана з різьбленням 3/4 дюйма.

2) Якщо гаряча вода нагрівається за допомогою альтернативних джерел енергії (наприклад, сонячних батарей або вітроелектростанцій), то використовуйте гарячу воду, щоб зменшити споживання електроенергії.

## 12. ОХОРОНА ДОВКІЛЛЯ

Здавайте на повторну переробку матеріали, позначені відповідним символом .

Викидайте упаковку у відповідні контейнери для вторинної сировини.

Допоможіть захистити навколишнє середовище та здоров'я інших людей і забезпечити вторинну переробку електричних

і електронних приладів. Не викидайте прилади, позначені відповідним символом , разом з іншим домашнім сміттям. Поверніть продукт до заводу із вторинної переробки у вашій місцевості або зверніться до місцевих муніципальних органів влади.



[www.electrolux.com/shop](http://www.electrolux.com/shop)



ERC



117906520-A-362013

