

CANDY

Руководство по эксплуатации

CSF 456 M

ПОСУДОМОЕЧНАЯ МАШИНА

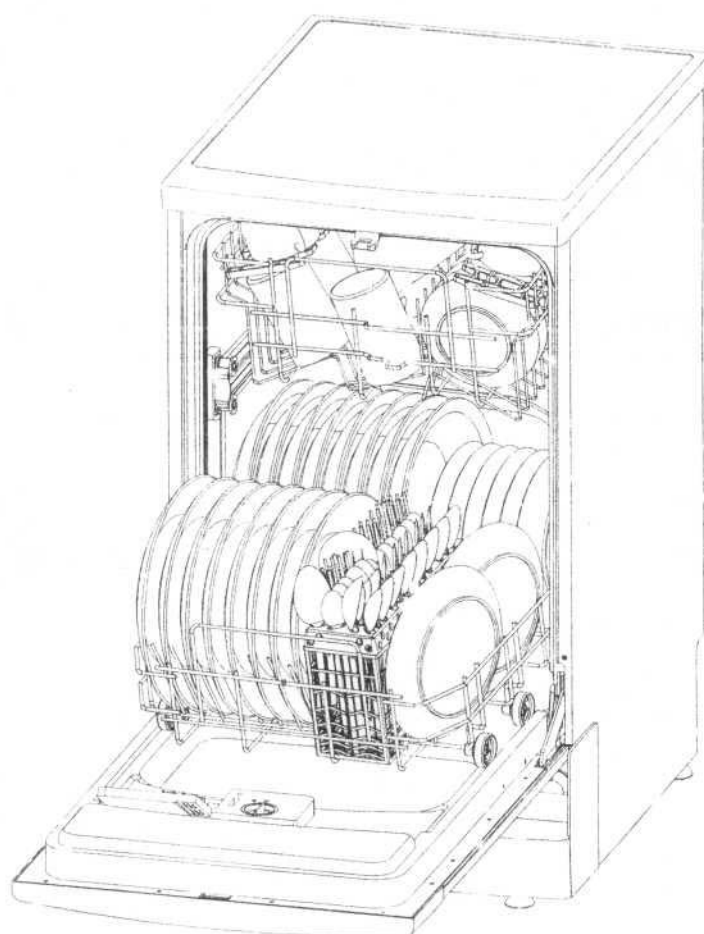

Внимательно прочитайте руководство по эксплуатации.

В настоящем руководстве вы найдете следующие разделы: Руководство по безопасности, Руководство пользователя, Руководство по установке. Рекомендации по устранению неисправностей и др. Эти материалы помогут Вам обеспечить долговременную и надежную работу прибора.

Прежде, чем обращаться в службу технического обслуживания

Прочитайте наши Рекомендации по устранению неисправностей, - в них вы найдете советы о том, как решить наиболее часто встречающиеся проблемы, не обращаясь к специалистам ремонтных организаций.

Внимание

Изготовитель оставляет за собой право вносить усовершенствования в **конструкцию** изделий без дополнительного уведомления.

ИНФОРМАЦИЯ О МЕРАХ БЕЗОПАСНОСТИ ПРЕЖДЕ, ЧЕМ НАЧАТЬ ПОЛЬЗОВАТЬСЯ ПРИБОРОМ, ВНИМАТЕЛЬНО ПРОЧИТАЙТЕ РУКОВОДСТВО ПО ЭКСПЛУАТАЦИИ

ВНИМАНИЕ

В ходе эксплуатации соблюдайте следующие меры безопасности:

ВОДОРОД ВЗРЫВООПАСЕН

При определенных обстоятельствах иногда в приборе, подключенном к сети горячего водоснабжения, после двух-трех недель простоя может **образоваться** некоторое количество водорода. Водород взрывоопасен.

Если вы не пользовались горячим водоснабжением в течение указанного срока, перед подключением посудомоечной машины откройте все краны горячей воды на несколько минут и дайте ей стечь. Таким образом, вы выпустите водород из системы. Поскольку данный газ взрывоопасен, на это время воздержитесь от курения и использования спичек или зажигалки.

ИНСТРУКЦИИ ПО ЗАЗЕМЛЕНИЮ

Данной изделие соответствует международным стандартам безопасности и имеет вилку, обеспечивающую полное заземление аппарата.

Прежде, чем подключить изделие к электрической сети, удостоверьтесь в следующем:

- розетка, которую вы намереваетесь использовать, оснащена заземлением,
- электрическая сеть соответствует параметрам потребляемой мощности, указанным на заводской табличке изделия.

ВНИМАНИЕ

Обязательно удостоверьтесь в корректной организации заземления. Если заземление выполнено неправильно, при прикосновении к металлическим деталям прибора вы почувствуете легкий электрический разряд, который дает устройство подавления радиопомех.

Внимание: Изготовитель снимает с себя всякую ответственность в случае причинения ущерба из-за неправильного заземления изделия.

СЕ - Данное изделие соответствует европейским Регламентам 89/336/СЕЕ, 73/23/СЕЕ и последующим изменениям.

РЕКОМЕНДАЦИИ ПО ПРАВИЛЬНОЙ ЭКСПЛУАТАЦИИ

- Прибор следует использовать только по прямому назначению. Не садитесь на прибор, не опирайтесь на дверцу или на корзины.
- Не прикасайтесь к ТЭНу во время или сразу по окончании работы прибора.
- Не мойте в машине изделия из пластмассы, не имеющие знака пригодности для машинной мойки. О возможности мыть в машине такую посуду узнайте у ее производителя.
- Используйте моющие средства и ополаскиватели, предназначенные только для автоматических посудомоечных машин. Категорически запрещается использовать мыло, стиральные порошки или средство для мытья рук.
- Не давайте моющие средства детям. Не разрешайте детям подходить к машине с открытой дверцей, поскольку в ней может оставаться моющее средство.
- Не оставляйте открытой дверцу машины.

- Во время установки машины следите, чтобы электрический кабель не перекручивался и не пережимался.
- Клавишами управления пользуйтесь бережно и аккуратно.
- Прибор не предназначен для использования детьми либо не вполне здоровыми лицами без присмотра.
- Моющие средства для посудомоечных машин имеют очень высокое содержание щелочи и чрезвычайно опасны при употреблении внутрь. Опасайтесь попадания средства на кожу или в глаза и не подпускайте детей к машине с открытой дверцей.
- Если прибор установлен на полу с ковровым покрытием, удостоверьтесь, чтобы отверстия в дне ничем не заслонялись.
- Запрещается включать машину, если не установлены все внешние панели корпуса. Дверцу на работающей машине открывайте очень осторожно во избежание разбрызгивания воды.
- Во избежание опрокидывания машины запрещается ставить на открытую дверцу очень тяжелые предметы.
- При загрузке машины:
 - 1) проверьте посуду на наличие остроконечных предметов, которые могут повредить уплотнитель дверцы,
 - 2) во избежание порезов ножи укладывайте ручкой вверх.
- Следите, чтобы при мойке предметы из пластмассы не соприкасались с ТЭНом,
- В случае повреждения кабеля электропитания во избежание ущерба его замена должна производиться представителем завода-изготовителя либо обслуживающей организации, имеющей аналогичный статус.
- Упаковочный материал подлежит утилизации в установленном порядке.
- Используйте прибор только по прямому назначению.
- Перед демонтажом или разборкой старой машины, предназначенной на выброс, снимите дверцу..
- Не разрешайте детям играть с посудомоечной машиной.
- Проверяйте, чтобы по окончании цикла мойки контейнер для моющих средств был опорожнен.
- Столовые приборы лучше моются, если их уложить в корзину ручками вниз.

Внимание:

Ножи и иные острые приборы следует класть в корзину только ручками вверх или горизонтально.

ВНИМАНИЕ

Прежде, чем использовать посудомоечную машину в первый раз, внимательно прочитайте Инструкцию по эксплуатации. Это позволит вам использовать все функциональные возможности изделия. Сохраните инструкцию, она обязательно *пригодится Вам в будущем*

Панель управления

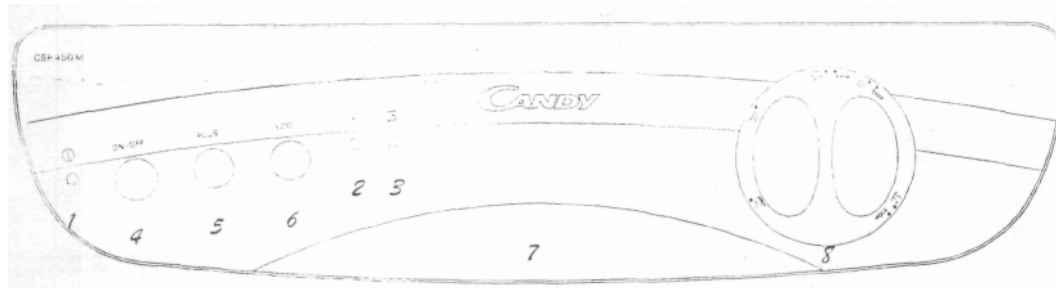





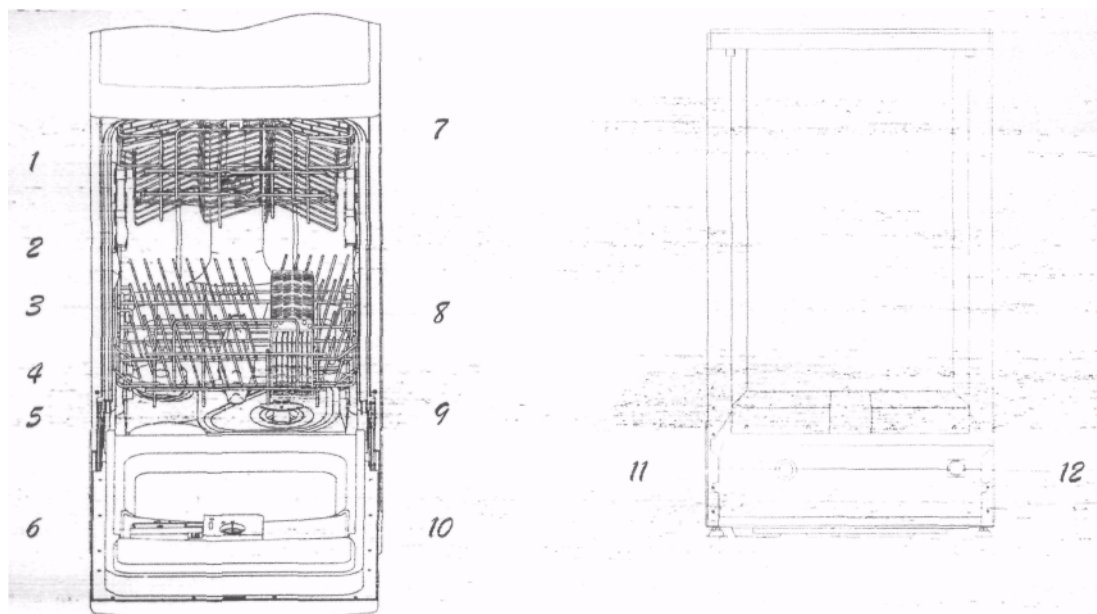





1. Световой индикатор включения: загорается при нажатии клавиши **ВКЛ./ВЫКЛ.**
2. Световой индикатор ополаскивателя: загорается, когда необходимо **заполнить дозатор** ополаскивателя (только у некоторых моделей).
3. Световой индикатор умягчающей соли: загорается, когда необходимо **заполнить дозатор** умягчителя (только у некоторых моделей).
4. Клавиша Вкл./Выкл.: предназначена для включения или выключения прибора.
5. Клавиша «Больше», используется только в программе «
6. Клавиша «Око», используется только в программе «
7. Ручка дверцы. Чтобы **открыть** дверцу, **потяните за ручку**.
8. Выбор программы мойки: программа мойки устанавливается вращением рукоятки.

Конструкция посудомоечной машины



- | | | |
|---------------------------|----------------------------------|----------------------------|
| 1. Верхняя корзина | 5. Главный фильтр | 9. Фильтр грубой очистки |
| 2. Поливальные устройства | 6. Дозатор моющего средства | 10. Дозатор ополаскивателя |
| 3. Нижняя корзина | 7. Отделение для чашек | 11. Сливной шланг |
| 4. Умягчитель | 8. Корзина для столовых приборов | 12. Заливной шланг |

ТАБЛИЦА ЦИКЛОВ МОЙКИ

Программа	Клавиша «Больше»	Клавиша «Эко»	Назначение	Описание	Моющее средство / Предв. мойка / Мойка	Ополаскиватель
 Нормальная (КС-1 N 511242)			Посуда нормальной загрязненности кастрюли, тарелки, стаканы и не очень грязные сковороды. Стандартный ежедневный цикл	Предварительная мойка Предварительная Мойка Мойка (52 °C) Полоскание Полоскание (70 °C) Сушка	4/20 гр.	
 Интенсивная			Очень грязная посуда - кастрюли, сковороды, сотейники и тарелки с засохшими остатками пищи	Предварительная мойка Предварительная мойка (52 °C) Мойка (60 °C) Полоскание Полоскание (70 °C) Сушка	4/20 гр.	
 Экономичная			Не сильно грязная посуда - тарелки, стаканы, миски и не очень грязные сковороды (сотейники)	Предварительная-мойка Мойка (52 °C) Полоскание Полоскание (70 °C) Сушка	20 гр.	
 Полоскание			Посуда, которую надо только ополоснуть и высушить	Полоскание (70 °C) Сушка		
 Деликатная			Не сильно грязная хрупкая посуда — стаканы, хрусталь, фарфор	Мойка (52 °C) "Полоскание (62 °C) Сушка		
 Ускоренная			Ускоренная мойка не сильно грязной посуды, не требующей сушки	Мойка (52 °C) Полоскание	15 гр.	
 Замачивание			Замачивание посуды, которую будут мыть позже	Предварительная мойка		

Клавиши управления

Клавиша «Больше»

Данная клавиша (см. «Панель управления») используется с программой мойки «Нормальная» для **мытья** кастрюль и сковородок с подсохшими пищевыми остатками.

Данная программа не рекомендуется для деликатной посуды, поскольку из-за слишком высокой температуры после нескольких моек поверхность такой посуды и цветной рисунок могут поблекнуть.

Клавиша «Ускоренная мойка»

Данная **клавиша используется** с программой 4 (см. «Панель управления», «Стаканы и стеклянная посуда») для мытья не горячей водой (50 °C) и исключая фазу сушки.

Защита от перелива

Данное изделие оснащено устройством **защиты** от перелива - при утечке автоматически закрывается заливной клапан и запускается сливной насос. В этом случае прежде, чем вызывать специалиста, следует перекрыть главный водопроводный кран.

Кроме **того**, если на нижней панели машины осталась вода от переполнения либо небольшой утечки, соберите ее прежде, чем **перезапустить** машину.

Внимание: Если для вашей машины не предусмотрен умягчитель, следующую главу можете пропустить

Умягчитель

Существуют два способа снижения жесткости воды: во-первых, можно использовать умягчитель, и, во-вторых, особое моющее средство.

Степень жесткости воды в разной местности разная. При использовании в посудомоечной машине жесткой воды на посуде и приборах может оставаться налет.

В посудомоечной машине предусмотрен умягчитель, куда засыпается **специальная соль**, удаляющая из воды известковые и минеральные отложения.

Засыпка соли в умягчитель

Используйте только специальную соль для мытья посуды в посудомоечных машинах.

Регулирование расхода соли

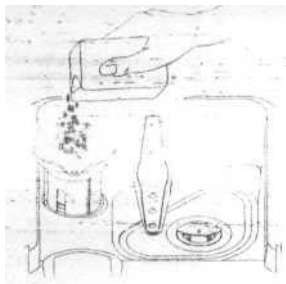

1. Извлеките из машины нижнюю корзину, открутите и снимите крышку контейнера для соли.
2. При первой засыпке контейнера 2/3 общего объема заполните водой.
3. Вставьте в отверстие носик воронки (входит в комплект, изделия) и засыпьте примерно 2 кг соли. Если при этом из контейнера выльется немного воды, ничего страшного.
4. Аккуратно закрутите крышку.

Примечание:"

1. Контейнер следует вновь заполнить, когда на панели управления загорится специальный индикатор отсутствия соли. Когда контейнер заполнен, индикатор может гореть еще некоторое время, пока соль полностью не растворится.
2. Если вы рассыпали соль в баке, можно запустить программу замачивания, лишняя соль смывается.

В посудомоечной машине предусмотрена возможность регулирования расхода в зависимости от степени жесткости используемой воды. Для этого:

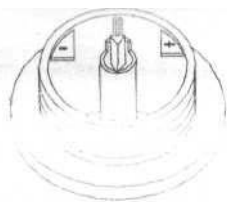

1. Открутите крышку контейнера для соли.
2. На контейнере имеется кольцо со стрелкой (см. рис.). При необходимости вращайте кольцо против часовой стрелки от « - » к

« + » в зависимости от фактической жесткости вашей воды.

Рекомендуется придерживаться следующей схемы:

Жесткость воды			Положение переключателя	Расход соли (гр./мойка)	Ресурс машины с одной заправкой (циклы/2 кг)
°fH	°dH	mmol/l			
0-10	0-5	0-1.0	-	0	/
10-25	5-14	1.0-2.5	/	20	60
25-50	14-28	2.5-5.0	MED	40	40
>50	>28	>5.0	+	60	25

Степень жесткости воды у себя в районе вы можете узнать в муниципальных организациях.

ДОЗАТОР МОЮЩЕГО СРЕДСТВА

НЕ СЫПЬТЕ СЛИШКОМ МНОГО МОЮЩЕГО СРЕДСТВА - ЭТО МОЖЕТ ПРИВЕСТИ К ОБРАЗОВАНИЮ НАЛЕТА НА ПОСУДЕ. ПОСКОЛЬКУ МАШИНА ОСНАЩЕНА УМЯГЧИТЕЛЕМ ВОДЫ.

Дозатор следует **заполнять** перед запуском каждого цикла мойки в соответствии с **инструкциями**, приведенными в таблице «Программы мойки». Данная модель потребляет меньше моющих средств и ополаскивателя, чем традиционные посудомоечные машины. Как правило, для стандартной **загрузки** требуется одна столовая ложка моющего средства. Более грязная посуда требует больше моющего средства. Порошок **засыпайте всегда** перед **запуском** машины, иначе он может намокнуть и растворится потом не полностью.

Расход моющего средства

ЕСЛИ ВОДА **НЕ** ОЧЕНЬ ЖЕСТКАЯ, НАЛЕТА НА ПОСУДЕ НЕ БУДЕТ И ПРИ ИСПОЛЬЗОВАНИИ ОДНОГО ЛИШЬ МОЮЩЕГО СРЕДСТВА.

Количество моющего средства **зависит** от степени **жесткости** воды. **Степень жесткости воды** у себя в районе вы **можете узнать** в муниципальных **организациях**. Чем выше **жесткость**, тем больше порошка придется использовать. Точный объем **моющего** порошка можно установить **только** опытным **путем** - добавляя понемногу моющее средство до тех пор, пока результаты мойки вас полностью не удовлетворят.

Для удаления **известкового** налета попробуйте **поступить** следующим образом:

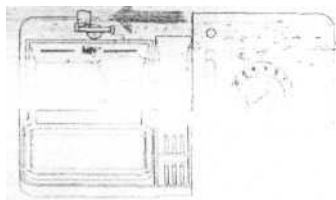

- мойте посуду в режиме нормальной мойки
- уберите из машины все металлическое — столовые приборы, кастрюли проч.
 - не добавляйте моющее средство
 - налейте две чашки уксуса в миску **и** поставьте ее в нижнюю корзину
 - проведите цикл нормальной мойки.

Если вы не удовлетворитесь полученным результатом, попробуйте повторить процедуру, заменив уксус четвертью чашки порошка лимонной кислоты.

ВНИМАНИЕ

Моющее средство для посудомоечных машин очень едкое. Не давайте его детям.

Правильное использование моющего средства

Для мытья посуды используйте только моющее средство для **посудомоечных** машин. Храните моющее средство в сухом прохладном месте. Не засыпайте порошок в дозатор, пока не подготовите посуду для мойки.

ДОЗАТОР ОПОЛАСКИВАТЕЛЯ

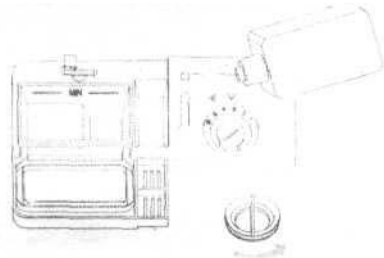

Ополаскиватель используется в ходе последнего ополаскивания, его задача - убрать со стенок посуды следы от капель и потеки. Кроме того, он ускоряет сушку, **поскольку**, с обработанной ополаскивающим средством посуды вода стекает быстрее. Данная модель **посудомоечной машины** рассчитана **на** применение жидкого ополаскивателя. Дозатор ополаскивателя расположен в дверце рядом с дозатором моющего средства. Для его заполнения **откройте** крышку и заливайте средство, пока индикатор уровня полностью не почернеет. В дозатор **входит** около 100 мл ополаскивателя.

- чтобы открыть дозатор, поверните крышку до стрелки «открыто» (OPEN, влево) и снимите ее,
- залейте ополаскиватель в дозатор, не наливайте слишком много.
- закройте дозатор крышкой, совместив со стрелкой «открыто» (OPEN), затем поверните в направлении «закрыто» (CLOSED, вправо).

Не лейте слишком много средства, из-за этого может образовываться обильная пена. Перелитый или расплескавшийся ополаскиватель соберите влажной тряпкой. Не забудьте закрыть крышку перед тем, как закрыть посудомоечную машину.

Если у вас в районе мягкая вода, применение ополаскивателя необязательно. В противном случае на посуде будет оставаться белый налет.

Дозировка ополаскивателя

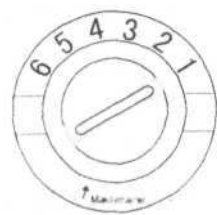

Во время последнего ополаскивания в воду забирается определенное количество ополаскивающего средства. Как и для моющего средства, количество ополаскивателя определяется степенью жесткости воды, которая в каждой местности своя. Лишний ополаскиватель даст пену, и посуда после него мутная, в пятнах и потеках. Если вода в вашем районе очень мягкая, вы вообще можете не использовать ополаскиватель. Если вы все-таки хотите использовать ополаскиватель, его можно развести в соотношении 1:1.

Дозатор ополаскивателя имеет шесть предустановленных положений. Начинайте всегда с «1». Если посуда в потеках и плохо сушится, увеличьте дозу ополаскивателя, для чего снимите крышку и поверните рукоятку в положение «2». Если **и** после этого посуда плохо высушивается либо в потеках или пятнах, повторяйте операцию, переставляя регулятор на следующую ступень, пока полностью не избавитесь от потеков на посуде. Рекомендуется ставить регулятор в положение «4».

Когда доливать ополаскиватель

Если на панели управления нет светового индикатора ополаскивателя, количество средства можно определить следующим образом: - черная отметка на дозаторе указывает количество ополаскивателя в дозаторе. По мере расходования средства размеры черной точки уменьшаются. Следите, чтобы уровень ополаскивателя не опускался ниже ¹/₄.

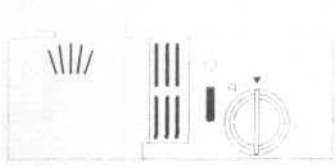

По мере расходования средства размеры черной точки на индикаторе уровня уменьшаются, что означает следующее:

- Полный
- ³/₄
- ¹/₂
- ¹/₄ Необходимо долить ополаскиватель во избежание помутнения и потеков на посуде.
- Пустой

Загрузка посуды в корзины посудомоечной машины

Чтобы хорошо вымыть посуду придерживайтесь следующих правил (конструкция и вид корзин и отделения для столовых приборов могут у различных моделей различаться):

Порядок использования верхней корзины

Верхняя корзина предназначена для наиболее хрупкой и деликатной посуды - стаканов, чайных и кофейных чашек, розеток, вазочек, блюдец, мелких мисок и сковородок (если они не сильно загрязненные). Установите посуду таким образом, чтобы под струями воды они оставались неподвижными. **Имеется** возможность регулировать корзину по высоте при помощи разновысотных роликов в направляющих.



1. Чашки
2. Неглубокие миски
3. Супницы, салатницы
4. Стаканы
5. Блюдца
6. Мелкие тарелки

Порядок использования нижней корзины

В нижнюю корзину рекомендуется помещать наиболее крупные предметы посуды - кастрюли, сковороды, крышки, большие глубокие тарелки и супницы, как показано на рисунке справа. Рекомендуется большие тарелки и крышки располагать по краям корзины, чтобы не мешать вращению лопастей верхнего инжектора.

- Кастрюли, супницы и салатницы переверните вверх дном.
- Высокие кастрюли слегка наклоняйте, чтобы облегчить стекание воды.
- " Нижняя корзина имеет съемные внутренние перегородки, что позволяет размещать кастрюли больших размеров либо большее число обычных кастрюль и сковородок.

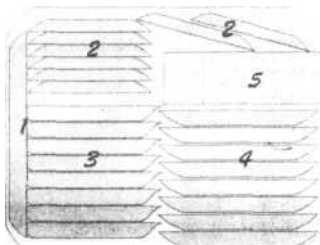

1. Овальное блюдо
2. Десертные тарелки
3. Глубокие тарелки
4. Мелкие тарелки
5. Отделение для столовых приборов

ОТДЕЛЕНИЕ ДЛЯ СТОЛОВЫХ ПРИБОРОВ

Столовые приборы следует разместить в специальном- отделении ручками вниз. Если нижняя корзина оборудована боковыми отделениями, ложки следует положить отдельно в соответствующие отсеки. Длинные предметы располагайте горизонтально в передней части верхней корзины.



1	4	5	2
1	4	5	2
1	4	5	2
1	4	5	2
4	4	5	2
7	4	5	2
8	3	5	2
1	3	3	2
1	3	3	2
6	5	6	2



ВНИМАНИЕ

Следите, чтобы снизу из корзины

высовывалось.

- | | |
|--------------------------|----------------------|
| 1. Вилки | 5. Ножи |
| 2. Столовые ложки | 6. Раздаточная ложка |
| 3. Десертные ложки | 7. Половник |
| 4. Чайные ложечки | 8. Раздаточная вилка |

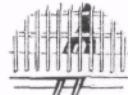

ничего не

Включение машины

Запуск мойки

1. Убедитесь, что вилка включена в настенную розетку.
2. Убедитесь, что водопроводный кран полностью открыт.
3. Загрузите посуду в машину (см. раздел «Загрузка посудомоечной машины»)
4. Засыпьте моющий порошок (см. раздел «Соль, моющее средство и ополаскиватель»)
5. Вращением рукоятки, расположенной на панели управления справа, против часовой стрелки установите желаемую программу мойки (см. таблицу «Программы»).
6. **Нажмите** клавишу Вкл./Выкл., загорится световой индикатор Вкл. Выкл. Программа мойки запущена.

Отмена или изменение установок цикла мойки

Текущий цикл мойки можно **изменить** только, если с момента запуска программы прошло немного времени. В противном случае скорее всего моющее средство уже смыто из дозатора, а в машину залита вода. Тогда **придется вновь** засыпать моющее средство (см. раздел «Добавление моющего средства»).

Нажмите клавишу Вкл./Выкл.(ON/OFF), загорится световой индикатор Вкл. (ON) Вращением рукоятки по часовой стрелке установите желаемую программу мойки (см. «Запуск мойки»). Включите машину при помощи клавиши Вкл./Выкл.



По завершении цикла мойки

Когда рукоятка окажется в положении СТОП (см. рис.), программа мойки завершилась. Выключите машину при помощи клавиши Вкл./Выкл., откройте дверцу. Прежде, чем вынуть посуду из машины, подождите несколько минут -посуда после сушки еще горячая и от этого более хрупкая, чем обычно. **Не волнуйтесь**, она так быстрее просохнет.

Если вы забыли положить в машину отдельные предметы посуды

Будет не поздно доложить в машину посуду, если моющее средство еще не смыто из дозатора.

1. Слегка приоткройте дверцу машины.
2. **Не** открывайте дверцу полностью, пока не прекратится подача воды в бак через инжекторы.
3. **Доложите** забытую посуду.
4. Закройте дверцу. При **этом** из машины может выйти немного пара.

Система фильтрации

Для удобства сливной насос и блок-фильтр расположены в легкодоступном месте внутри моечного бака. Систему фильтрации машины составляют: главный фильтр, фильтр грубой очистки и фильтр тонкой очистки.

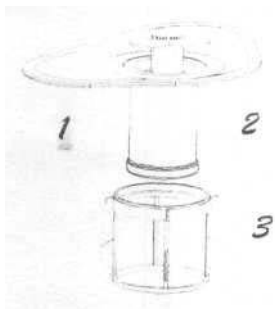

1. Главный фильтр

Частицы пищи и жира, задерживаемые этим фильтром, размываются специальной струей с лопасти нижнего инжектора и отводятся в слив.

2. Фильтр грубой очистки

Задерживает наиболее крупные куски пищи, включая частицы костей или стекла, которые могут засорить слив. Для удаления фильтрата слегка встряхните крышки верхней части фильтра и поднимите его.

3. Фильтр тонкой очистки

Фильтрует частицы жира и пищи в моечном поддоне, удерживая их от возвращения в моющий раствор.

Техническое обслуживание посудомоечной машины

Для очистки панели управления используйте влажную мягкую тряпку, затем протрите насухо. Для ухода за наружными стенками машины не применяйте растворители или обезжиривающие составы или абразивные материалы. Пользуйтесь только мягкой тряпкой, смоченной водой. Категорически запрещается использовать для чистки любых узлов, деталей и частей машины острые или колющие предметы, абразивное полотно или энергетические моющие средства.



Защита от промерзания

В случае, когда посудомоечная машина остается и ломе на зиму, необходимо, чтобы представителем **сервисной** компании **были выполнены следующие работы:**

1. Отключите машину от электросети. **Выньте** плавкие предохранители либо выключите рубильник на распределительном щите.
2. **Закройте** подачу воды, **отсоедините** заливной шланг от водопроводного крана.
3. Слейте воду из шланга и из крана (для сбора воды используйте поддон или контейнер).
4. Наденьте шланг обратно на кран.
5. Снимите пластмассовую прокладку поддона в баке, соберите воду губкой.

Очистка моечных инжекторов

Моечные инжекторы требуют регулярной очистки, поскольку могут засориться остатками пищи в моющем растворе. Чтобы снять инжектор, открутите гайку, снимите прокладку в верхней части инжектора и **извлеките** инжектор. Промойте лопасти инжектора теплой мыльной водой, для очистки форсунок используйте мягкую щетку. По окончании установите инжектор на место, проделав описанные действия **в обратной** последовательности.

Очистка фильтров

Блок-фильтр

Чтобы машина работала **эффективно** и качественно, необходимо регулярно **очищать!** блок-фильтр. Фильтр хорошо отсеивает остатки пищи из воды, что делает **возможны*** использовать моющий раствор **в** продолжение цикла мойки. Поэтому рекомендуем удалить наиболее крупные остатки **пищи**, накопившиеся в **фильтре**, после каждой мойки. Для этого просто промойте под струей проточной воды **полукруглый** фильтр и фильтроотстойник (поддон). Чтобы снять блок-фильтр, потяните вверх за рукоятку фильтроотстойника. Блок-фильтр в полном составе необходимо чистить не реже **одного** раза **в** месяц.

Фильтр грубой очистки и фильтр тонкой очистки чистите щеткой. По окончании установите узлы фильтра на место, как показано на рисунке слева, и вставьте блок-фильтр в гнездо легким нажатием вниз.

Категорически запрещается эксплуатировать посудомоечную машину без фильтров. Неправильная установка фильтра может снизить качество мойки и привести к поломке машины.

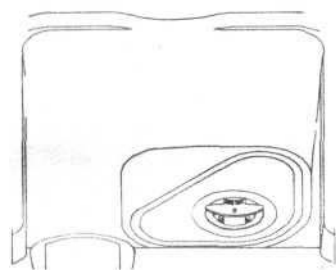

⚠ ВНИМАНИЕ

Ни в коем случае не включайте посудомоечную машину без установленных фильтров.

Очистка дверцы



Чтобы удалить загрязнение с дверцы пользуйтесь исключительно влажной мягкой тряпкой. Во избежание попадания влаги в дверной замок и электрические узлы машины ни в коем случае не пользуйтесь очистительными спреями. Кроме того, для чистки стенок машины запрещается применять абразивные составы либо протирки из соломы или пакли, иначе поверхность можно поцарапать. Оставить царапины или потертости на стенках могут также некоторые виды абсорбирующей бумаги и салфеток.

ВНИМАНИЕ

Для удаления загрязнения с дверцы не пользуйтесь спреями, иначе можно повредить дверной замок и электрические узлы машины. Запрещается использовать порты иные материалы, равно как абсорбирующую бумагу и салфетки, - они могут оставить царапины и потертости на стенках машины.

Очистка сливного насоса

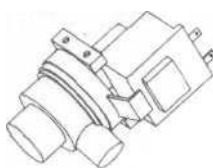

Не исключено, что в какой-то момент через фильтры в сливной насос может попасть инородный предмет. В нашей посудомоечной машине применяется насос, который в случае блокирования инородным телом автоматически меняет направление вращения, в результате чего оно выталкивается в слив. Чтобы извлечь инородный предмет из сливного насоса отключите машину от электросети, снимите фильтры, снимите небольшой черный вкладыш в зоне слива (сначала может понадобиться собрать остатки воды). Осмотрите место слива, поддон и удалите предмет, мешающий сливу. Не забудьте перед обратной установкой фильтров пернуть на место черный вкладыш.

Рекомендации по уходу за посудомоечной машиной

• После каждой мойки

После **каждой** мойки перекройте подачу воды и оставьте приоткрытой дверцу машины во избежание образования плесени и дурных запахов из моечного бака.

• Вилка в розетке

Перед тем, как что-либо делать с машиной в плане ухода или очистки, обязательно выньте вилку из розетки. Зачем вам ненужный риск?

• Не используйте растворители или абразивные материалы ■ ■

Для очистки наружных стенок машины и резиновых деталей ни в коем случае не **применяйте** растворители или абразивные материалы. Пользуйтесь мягкой слегка намоченной влажной тряпкой. Для удаления пятен или брызг внутри машины пользуйтесь мягкой тряпкой, смоченной белым уксусом либо специальным очистителем для посудомоечных машин.

• Вы уезжаете в отпуск-

Перед отъездом в отпуск мы рекомендуем провести обычный цикл мойки на пустой машине. Затем выньте вилку из розетки, перекройте подачу воды. Дверцу машины оставьте приоткрытой. Это продлит срок службы уплотнителей и предотвратит образование неприятных запахов.

• Перестановка машины

В случае, когда машину надо переставить, старайтесь при перемещении держать ее вертикально. Если не получается, ее можно аккуратно положить на заднюю стенку и переносить в таком положении. ■■■•- ■-- ■*

• Уплотнители

Одна из причин образования неприятных запахов из машины - остатки пищи, скапливающиеся в складках уплотнителей. Для предотвращения дурных запахов регулярно мойте уплотнители влажной губкой.

Подключение к электрической сети

Электрические параметры

Электропитание через плавкие предохранители. Провода только медные. Рекомендуется использовать плавкие предохранители замедленного действия, рубильник на распределительном щите и отдельный электрический контур, выделенный для посудомоечной машины.

Проверьте, чтобы после установки машины вилка электропитания оставалась доступной.

Подключение к электросети

Удостоверьтесь, что значения напряжения и частоты тока домашней электрической сети соответствуют указанным на заводской табличке изделия, что сама сеть рассчитана на максимальный выход по напряжению, указанный на табличке, после чего включите вилку в розетку, оборудованную заземлением. В случае если розетка, куда вы собираетесь подключить, машину, не подходит под вилку, не пользуйтесь переходником (адаптером), а лучше замените розетку, причем силами квалифицированного электрика.

▲ ВНИМАНИЕ

Перед эксплуатацией машины убедитесь в наличии заземления.

Соединительная муфта Unicouple

Мы комплектуем изделия двумя типами муфт. Ниже показан первый тип, второй имеет резьбовое соединение.

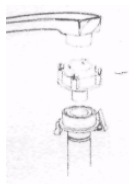

Данное изделие должно подключаться к питающей водопроводной магистрали с использованием новых фитингов. Б/у арматура использоваться не может.

Расчетное давление воды - от 0,04 МПа до 1 МПа. В случае если давление ниже указанного минимума, ознакомьтесь с содержанием главы «Техническое обслуживание».

Наденьте на кран переходник. Специальный переходник из комплекта поставки крепится к крану, если на кране нет резьбы. Установите переходник на кран, на переходнике плотно затяните все винты.

Соединительная муфта Unicouple



1. Разверните заливной шланг, достаньте муфту.

Заведите муфту Unicouple на переходник крана;!, для этого нажмите на язычок хомута в верхней части муфты. Когда, муфта Unicouple полностью сядет на переходник, отпустите язычок. Если муфта зашла правильно, вы услышите щелчок. Через малый штуцер вода из крана подается в посудомоечную машину. Через большой штуцер осуществляется слив в кухонную мойку. Убедитесь, что муфта Unicouple направлена в сливное отверстие мойки и что слив открыт. Если машина оснащена накопительным сливом, опорожните сливной резервуар, и только потом включайте машину. Перед запуском машины полностью откройте водопроводный кран.

Отсоединение муфты Unicouple от переходника водопроводного крана

1. Перекройте подачу воды
2. Спустите давление воды, для этого нажмите на клавишу спуска давления. Это позволит вам уменьшить давление и предотвратить разбрызгивание воды.
3. Отсоедините муфту Unicouple от крана, для этого нажмите на язычок хомута в верхней части штуцера.

Отключение посудомоечной машины

Выньте питающий кабель из розетки в стене.

Отсоедините муфту Unicouple от переходника крана.

ВНИМАНИЕ: Когда по окончании последнего ополаскивания двигатель машины остановится, муфту Unicouple можно отсоединить и положить на место.

Подключения холодного водоснабжения

Нашптите чуфту заливного шланга на резьбовой (½) оконечник крана и хорошо затяните. Но прежде, если **водопровод новый** либо **давно** не использовался, откройте кран и дайте воде **стечь**. **Убедитесь**, что вода чистая. иначе внутренние контуры машины можно **засорить**.

Подключение к сети горячего водоснабжения

Посудомоечную машину можно подключить к магистрали горячего водоснабжения (**централизованного** горячего водоснабжения или отопительного контура) при условии, что температура воды в ней не превышает 60 °С. В этом случае цикл мойки будет короче примерно на 15 минут, но **эффективность** мойки понизится.

Порядок подключения к сети горячего водоснабжения аналогичен порядку подключения к холодной воде.



Расположение посудомоечной машины

Машину можно расположить как угодно. Задняя и боковые стенки могут прислоняться к стенкам шкафа или помещения. Заливной и сливной шланги можно выводить на обе стороны.

Установка машины по уровню

Поставив машину в желаемое место, вращая опорные ножки, отрегулируйте положение машины на плоскости. Машина не должна иметь наклон в какую-либо

Подключение слива

Сливной шланг подсоединяется к сливной водопроводной трубе диаметром не менее 4 см либо выводится в **кухонную** мойку. Следите, чтобы шланг не сгибался и не перекручивался. Используйте специальное опорное колено (кронштейн) из комплекта поставки. Сливная горловина должна располагаться на высоте от 400 до 1000 мм. При этом ее нельзя погружать в воду во избежание обратного засасывания.

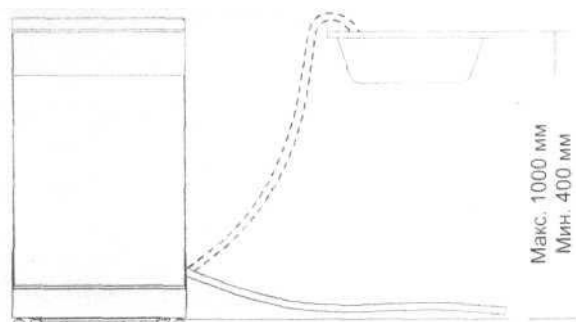

Отвод лишней воды из муфты Unicouple

Если кухонная мойка установлена на уровне выше 85 см от пола, лишнюю воду из муфты Unicouple слить прямо в мойку не получится. Подставьте под муфту в стороне от мойки поддон и

слейте воду.

Габаритные размеры (мм)

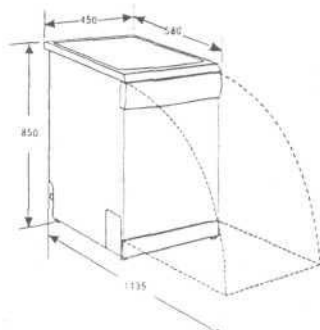

Прежде, чем обратиться в ремонтную службу

Рекомендации по устранению неисправностей

Ниже мы приводим рекомендации по устранению некоторых неисправностей **без** участия ремонтной организации.

Проблема	Возможные причины	Способ устранения
Посудомоечная машина не работает	Перегорел предохранитель либо перекрыт рубильник на распределительном щите	Замените предохранитель или включите рубильник. Выключите все остальные электробытовые приборы, питающиеся от контура, общего с посудомоечной машиной.
	Нет электропитания	Убедитесь, что посудомоечная машина включена, а дверца плотно закрыта. Проверьте правильность включения вилки в электрическую розетку.
	Давление воды слишком низкое	Проверьте правильность подсоединения к водопроводной сети, убедитесь, что водопроводный кран открыт.
Сливной насос не выключается	Перелив	В систему заложена функция обнаружения перелива. В этом случае блокируется циркуляционный насос и включается сливной.
Шум	При работе машины допускаются определенные шумы	Шум от фрагментов мягкой пищи, звук открывания дозатора моющего средства
	Посуда и приборы расположены в корзинах неправильно либо в корзину попало что-то маленькое	Убедитесь, что посуда и приборы правильно и надежно размещены в отделениях моечных корзин.
	Шум двигателя	Посудомоечная машина используется нерегулярно. В случае, когда машиной пользуются редко, рекомендуется еженедельно производить залив и слив, чтобы смазывались уплотнители.

Пена в баке	Неправильное моющее средство	<p>Во избежание образования пены пользуйтесь только специальными моющими средствами для посудомоечных машин. При образовании пены откройте машину и дайте пене осесть.</p> <p>Долейте в бак 4 л холодной воды. Закройте машину и медленно сливайте воду, поворачивая рукоятку для включения фазы слива. При необходимости повторите операцию.</p>
	Утечка ополаскивателя	Немедленно протрите вытекший ополаскиватель.
Пятна внутри бака	Был использован моющий порошок с красителем.	Используйте моющие средства без красителей.
Тарелки не высохли	Дозатор ополаскивателя пустой	Залейте в дозатор ополаскиватель
Тарелки и приборы грязные	<p>Неправильный выбор программы мойки</p> <p>Неправильная загрузка посуды в корзины</p>	<p>Попробуйте более интенсивную программу мойки.</p> <p>Убедитесь, что крупногабаритная посуда не препятствует вращению инжектора и мойке и не загоразживает дозатор моющего средства.</p>
Пятна и потеки на стаканах и приборах	<ol style="list-style-type: none"> 1. Очень жесткая вода 2. Низкая температура воды на входе 3. Перегруз моечных корзин 4. Неправильная загрузка 5. Моющий порошок старый или влажный 6. Нет ополаскивателя 7. Недостаточна доза моющего средства 	<p>Для удаления пятен и потеков:</p> <ol style="list-style-type: none"> 1. Выньте из машины все металлические предметы 2. Не добавляйте моющего средства 3. Установите самую продолжительную по времени программу 4. Запустите мойку и дайте поработать \ 8-22 минут. К этому времени подойдет основной цикл мойки. 5. Откройте дверцу и вылейте па дно бака 2 чашки белого уксуса. 6. Закройте дверцу, и пусть машина продолжает мойку. Если применение уксуса не даст результата, повторите операцию, только вместо уксуса используйте <i>УА</i> доза гора (60 мл) порошка лимонной кислоты.

Прежде, чем обратиться в ремонтную службу

Проблема	Возможные причины	Способ устранения
Стаканы и посуда мутные	Мягкая вода и слишком много моющих средств	Если у нас мягкая вода, сыпьте меньше порошка и выбирайте программу мойки покороче.
Желто-коричневый налет на стенках бака	Пятна чая или кофе	Удалите пятна вручную, используйте раствор — 1 часть отбеливателя на 3 части горячей воды. Внимание Во избежание ожогов перед тем, как лезть внутрь машины после мойки, дайте ей остынуть минут 20.
	Высокое содержание железа в воде	Обратитесь в специализированную организацию с заявкой на установку умягчающих водяных фильтров .
Белый налет на стенках бака	Высокое содержание минеральных веществ в жесткой воде	Удалите налет вручную, используйте влажную губку и моющее средство для посудомоечных машин - не забудьте надеть резиновые перчатки! Используйте только специальные моющие средства для посудомоечных машин, другие средства дают обильную пену.
Дозатор моющего средства не закрывается	Рукоятка не установлена в положение Выкл. (OFF)	Установите рукоятку в положение Выкл. (OFF). Сдвиньте защелку дозатора влево.
В дозаторе остатки порошка моющего средства	Посуда в корзине заслоняет дозатор	Переложите посуду в корзину,
Пар	Нормальное явление	Во время сушки и слива воды через отверстия в уплотнителе дверцы проникает пар.
Черные или серые полосы на посуде	Следы на посуде от алюминиевых предметов	Для удаления следов используйте моющее средство с легким абразивным действием.
На дне бака остается вода	Нормальное явление	Небольшое количество чистой воды на участке слива на дне бака необходимо для увлажнения уплотнителей.