

R-07

Инструкция по  
эксплуатации

**Посудомоечная машина**

**CDI 2515**

**CDI 3515**

**CANDY**





**АЯ46**

### **Уважаемые господа!**

Доводим до Вашего сведения, что данное изделие сертифицировано на соответствие требованиям безопасности органом по сертификации промышленной продукции «РОСТЕСТ-МОСКВА».

Сведения о номере сертификата и сроке его действия Вы можете получить у продавца магазина, в котором было приобретено данное изделие.

В соответствии с Постановлением Правительства Российской Федерации № 720 от 16.06.1997 г. производитель должен определить срок службы выпускаемых им изделий.

Срок службы наших изделий, при условии их нормальной эксплуатации в домашних условиях с соблюдением всех требований, содержащихся в Инструкции по эксплуатации, в зависимости от типа изделия составляет от 7 до 15 лет, а именно:

Стиральные машины	от 7 до 10 лет
Посудомоечные машины	от 7 до 10 лет
Холодильники	от 7 до 15 лет
Плиты	от 10 до 15 лет
Пылесосы (все типы)	от 7 до 10 лет
Воздухоочистители	от 7 до 10 лет

Часть срока службы, соответствующая тому, что в международной практике известно как срок гарантии, составляет двенадцать месяцев. Данное положение действительно для всех торговых марок, входящих в Группу (Candy, Hoover, Zerowatt, Rosieres, Iberna, Otsein, Kelvinator).

*Фирма-изготовитель не несет ответственности за ошибки печати, которые могут содержаться в инструкциях, и оставляет за собой право улучшения качества собственных изделий, сохраняя неизменными основные технические характеристики.*

**КАНДИ ЭЛЕКТРОДОМЕСТИЧИ**

**Бругерио (Милан)**

Поздравляем Вас с приобретением бытового прибора Канди. Этим поступком Вы доказали, что не идете на компромиссы: Вы выбираете только самое лучшее. Канди предлагает Вам также широкий ассортимент бытовой техники: стиральные и посудомоечные машины, стирально-сушильные машины, плиты, микроволновые печи, духовки и варочные панели, холодильники и морозильники.

Внимательно прочтите данную инструкцию по эксплуатации, поскольку в ней содержатся важные указания и рекомендации по безопасности, которые следует выполнять при установке и эксплуатации прибора, а также при уходе за ним. Здесь Вы также найдете полезные советы по наиболее эффективному использованию прибора.

Бережно храните данную инструкцию для поиска ответа на любые вопросы, которые возникнут у Вас в процессе эксплуатации прибора.

## **СЕРВИСНОЕ ОБСЛУЖИВАНИЕ**

### **ГАРАНТИЙНЫЙ ТАЛОН**

Ваш прибор находится на гарантии, условия и сроки которой приведены в прилагаемом гарантийном талоне. Бережно храните гарантийный талон.

Талон должен быть правильно заполнен. В гарантийном талоне должны быть указаны название торговой организации, дата покупки и серийный номер изделия.

При необходимости талон следует предъявлять представителю авторизованного сервисного центра вместе с документом, подтверждающим покупку.

Авторизованный сервисный центр GIAS производит бесплатный ремонт прибора на дому у клиента. Гарантия включает стоимость работы и запасных частей.

### **В СЛУЧАЕ НЕИСПРАВНОСТИ ПРИБОРА**

В случае возникновения какого-либо вопроса относительно работы Вашего прибора авторизованный сервисный центр всегда готов предоставить Вам необходимую информацию. Если в Вашем приборе обнаружится неисправность или отклонение от нормального режима работы, перед тем, как обращаться в авторизованный сервисный центр, настоятельно советуем выполнить рекомендации, приведенные в разделе «Самостоятельное устранение мелких неисправностей».

Если Вы не смогли устранить неисправность самостоятельно, позвоните в авторизованный сервисный центр (см. список сервисных центров в конце брошюры).

## **СОДЕРЖАНИЕ**

Панель управления . . . . .	2
Технические характеристики . . . . .	2
Выбор программ и дополнительных функций . . . . .	3
Аквастоп . . . . .	6
Обзор программ . . . . .	8
Устройство для смягчения воды . . . . .	10

## ПАНЕЛЬ УПРАВЛЕНИЯ

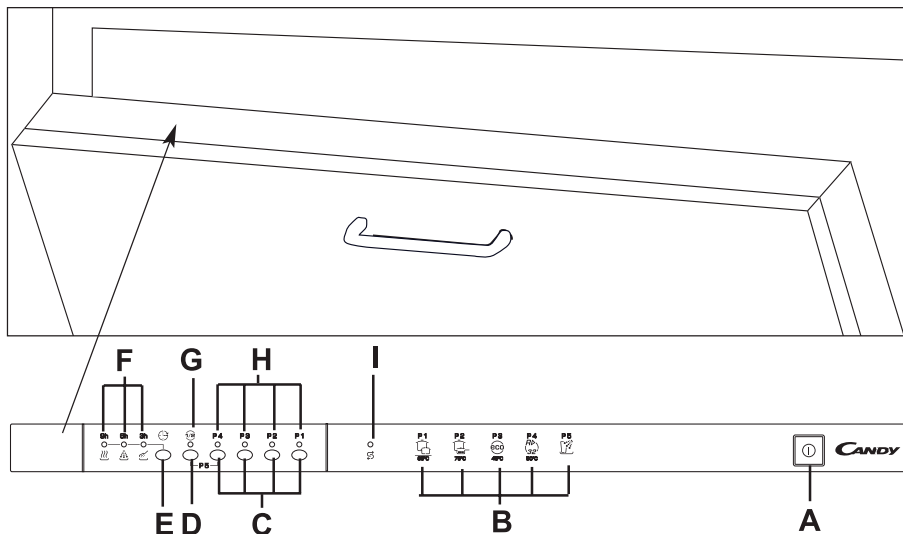

- A** Кнопка «ВКЛ/ВЫКЛ»
- B** Описание программ
- C** Кнопки программ
- D** Кнопка «ПОЛОВИННАЯ ЗАГРУЗКА»
- E\*** Кнопка «ОТЛОЖЕННЫЙ ПУСК»

- F\*** Индикаторные лампочки «ЭТАП ПРОГРАММЫ»/ «ОТЛОЖЕННЫЙ ПУСК»
- G** Индикаторная лампочка «ПОЛОВИННАЯ ЗАГРУЗКА»
- H** Индикаторные лампочки программ
- I** Индикаторная лампочка «ОТСУТСТВИЕ СОЛИ»

\* только для мод. CDI 3515

### РАЗМЕРЫ:

Высота (см)	82–88,5
Глубина (см)	55
Ширина (см)	59,8
Глубина с открытой дверцей (см)	117

### ТЕХНИЧЕСКИЕ ХАРАКТЕРИСТИКИ:

Вместимость комплектов посуды (EN 50242)	15
Вместимость при смешанной загрузке (кастрюли и тарелки)	макс. на 9 человек
Допустимое давление в гидравлической системе	мин. 0,08 – макс. 0,8 МПа
Предохранитель	см. типовую табличку
Общая потребляемая мощность	см. типовую табличку
Напряжение	см. типовую табличку

## ВЫБОР ПРОГРАММ И ДОПОЛНИТЕЛЬНЫХ ФУНКЦИЙ

**ВАЖНО!** Ваша посудомоечная машина располагает очень практичной функцией «рекомендуемой» программы (идеальной для ежедневного использования при полной загрузке) – для быстрого и уверенного выбора программы.

### УСТАНОВКА ПРОГРАММЫ

- Откройте дверцу и разместите посуду, предназначенную для мытья.
- Нажмите кнопку «Вкл/Выкл» ①.
- После нажатия кнопки «Вкл/Выкл» начинает мигать индикаторная лампочка, соответствующая «рекомендуемой» программе (заводская настройка).
- Если Вы хотите установить дополнительную функцию, нажмите соответствующую кнопку (загорится соответствующая индикаторная лампочка).  
**Выбрать дополнительную функцию или отменить ее выбор можно в течение 2 минут после начала программы.**
- Выберите программу, нажав соответствующую кнопку.
- Закройте дверцу (после звукового сигнала автоматически начнется выполнение программы).

**В течение 2 минут после начала выполнения программы можно выбрать другую программу, просто нажав соответствующую кнопку.**

**ВАЖНО!** Для установки программы «Холодное ополаскивание» одновременно нажмите на кнопки «Ускоренная» и «Половинная загрузка».

### ПРЕРЫВАНИЕ ПРОГРАММЫ

Не рекомендуется открывать дверцу во время выполнения программы, особенно во время выполнения основной фазы мытья и заключительного полоскания горячей водой. Если после запуска программы необходимо открыть дверцу (например, для добавления посуды), то при этом выполнение программы автоматически прервется.

После того, как дверца будет закрыта, выполнение программы возобновится с этапа, на котором она была прервана, **без нажатия какой-либо кнопки.**

 **ВНИМАНИЕ!** Если открыть дверцу во время выполнения фазы сушки, раздастся звуковой сигнал, предупреждающий о том, что цикл сушки еще не завершен.

## ИЗМЕНЕНИЕ ВЫПОЛНЯЕМОЙ ПРОГРАММЫ

Если Вы хотите изменить или отменить выполняемую программу, действуйте следующим образом:



- Откройте дверцу.
- Нажмите и удерживайте не менее 5 секунд кнопку текущей программы (индикаторная лампочка которой горит). Индикаторная лампочка программы начнет мигать (за исключением индикаторной лампочки программы «Ускоренная»).
- Теперь текущая программа аннулирована. Начинает мигать индикаторная лампочка «рекомендуемой» программы
- Теперь Вы можете установить новую программу.

**ВАЖНО! Чтобы отменить программу «Холодное полоскание», одновременно нажмите кнопки «Ускоренная» и «Половинная загрузка».**

 **ВАЖНО!** Перед запуском новой программы убедитесь, что в контейнере имеется достаточно моющего средства. При необходимости добавьте моющее средство в контейнер.

При внезапном отключении электроэнергии в сети при работающей машине выбранная программа сохраняется в памяти и, когда подача электроэнергии возобновится, машина продолжит мытье с момента, когда она была остановлена.

## ИНДИКАЦИЯ ВЫПОЛНЕНИЯ ПРОГРАММЫ (только для мод. CDI 3515)

Во время работы машины постоянно горит индикаторная лампочка выбранной программы, а также, отдельно или последовательно, индикаторные лампочки этапа программы ( «Мытье»,  «Полоскание»,  «Сушка»), отображая текущую фазу мытья.

## ОКОНЧАНИЕ ПРОГРАММЫ

Об окончании программы возвестит звуковой сигнал (если не отключен) длительностью 5 секунд. Сигнал повторяется 3 раза с интервалом 30 секунд.

**Только для модели CDI 3515:** индикаторные лампочки этапов программы погаснут.

Начнет мигать индикаторная лампочка «рекомендуемой» программы (заводская настройка).

Вы можете извлечь посуду из машины и нажать кнопку «ВКЛ/ВЫКЛ», чтобы выключить машину, либо, не выключая машины, загрузить новую порцию посуды для мытья.

## КНОПКИ ДОПОЛНИТЕЛЬНЫХ ФУНКЦИЙ

### Кнопка «Половинная загрузка»

Для наиболее полного удовлетворения Ваших потребностей в дополнение к функциям обычного мытья эта посудомоечная машина имеет функцию «Половинная загрузка». Эта функция позволяет мыть небольшое количество посуды, загружая ее только в верхнюю или только в нижнюю корзину.

При выборе этой функции посудомоечная машина автоматически уменьшает расход воды и электроэнергии, а также сокращает время мытья. При выборе функции «Половинная загрузка» используется меньшее количество моющего средства.

### **Кнопка «Отложенный пуск»** (только для мод. CDI 3515)

Позволяет запустить мытье с отсрочкой на 3, 6 и 9 часов.

Для установки отсрочки запуска:

- Нажмите на кнопку **«Отложенный пуск»**. При каждом нажатии отсрочка составит 3, 6 или 9 часов (на панели управления загорится соответствующая индикаторная лампочка).
- Для начала обратного отсчета времени нажмите кнопку выбранной программы (соответствующая индикаторная лампочка на панели управления будет гореть ровным светом, начнет мигать индикаторная лампочка «Отложенный пуск»).

Если установлена отсрочка на 9 часов, по истечении 3-х часов начнет мигать индикаторная лампочка **«6 h»**, а по истечении 6 часов – индикаторная лампочка **«3 h»**.

По истечении последних 3-х часов (по завершении отсчета установленного времени отсрочки) соответствующая индикаторная лампочка на панели управления начинает гореть ровным светом, после чего автоматически запускается программа мытья.

Пока отсчет установленного времени отсрочки не завершен, можно изменить или отменить отсрочку запуска и выбрать другую программу либо установить/отменить дополнительную функцию. Для этого:

- Нажмите и удерживайте не менее **5** секунд кнопку текущей программы. Индикаторные лампочки программ начнут мигать (за исключением индикаторной лампочки программы **«Ускоренная»**).
- Выбранная программа будет отменена, и начнет мигать индикаторная лампочка **«рекомендуемой»** программы.
- Нажмите на кнопку **«Отложенный пуск»**, чтобы установить новое время отсрочки (на панели управления загорится соответствующая индикаторная лампочка).
- Новая программа может быть установлена после того, как время отсрочки запуска было изменено или отсрочка запуска была отменена, или была выбрана или отменена дополнительная функция.

### **ОТКЛЮЧЕНИЕ ЗВУКОВОГО СИГНАЛА ПРИ ЗАВЕРШЕНИИ ПРОГРАММЫ**

Функцию подачи звукового сигнала **при завершении программы** можно отключить следующим образом:

- На выключенной посудомоечной машине нажмите и удерживайте несколько секунд в нажатом положении кнопку **«Половинная загрузка»**, одновременно нажмите кнопку **«Вкл/Выкл»**. После того, как прозвучит предупредительный сигнал, отпустите обе кнопки.
- Еще раз нажмите кнопку **«Половинная загрузка»**, соответствующая индикаторная лампочка (которая горела, указывая на включение звукового сигнала) начнет мигать (указывая на отключение звукового сигнала).
- Дождитесь пока прозвучит звуковой сигнал, указывающий, что настройка сохранена.
- Чтобы снова включить звуковой сигнал, повторите вышеописанные действия.

## СИГНАЛЫ О НЕИСПРАВНОСТИ

В случае возникновения неисправности во время работы машины на панели управления начнет прерывисто мигать индикаторная лампочка соответствующей программы (2 индикаторные лампочки в программе «Холодное полоскание») и раздастся звуковой сигнал.

В этом случае выключите посудомоечную машину, нажав кнопку «Вкл/Выкл».

**Проверьте, открыт ли кран подачи воды, не перекручен ли сливной шланг и не засорились ли сифон и фильтры. После этого снова выберите программу.**

Если неисправность остается, обратитесь в сервисный центр.

**⚠ ВНИМАНИЕ!** Чтобы обеспечить правильную работу устройства защиты от перелива, мы рекомендуем не передвигать и не наклонять посудомоечную машину во время работы. Если возникнет необходимость передвинуть или наклонить посудомоечную машину, убедитесь, что цикл мытья посуды завершен, и в моечной камере не осталось воды.

## АКВАСТОП (для мод. CDI 3515)

Устройство «Аквастоп» предназначено для большей безопасности Вашей посудомоечной машины, особенно когда дома никого нет. «Аквастоп» предупреждает возможные утечки воды, которые могут привести к заливу помещения и возникают вследствие отклонения от нормального режима работы или разрыва резиновых шлангов.

## ПРИНЦИП ДЕЙСТВИЯ

Вследствие утечки вода попадает в поддон, где расположен специальный датчик, посредством которого закрывается клапан безопасности, расположенный под краном. Таким образом предотвращается утечка воды даже при открытом кране.

При повреждении блока питания следует немедленно вынуть вилку из розетки.

Для обеспечения безупречного функционирования устройства безопасности шланг с блоком «А» следует подсоединить к крану, как показано **на рисунке**. Заливной шланг **нельзя** перерезать, поскольку он находится под давлением.

Если длина шланга недостаточна для правильного подсоединения, его следует заменить на более длинный. Для приобретения шланга обратитесь в сервисный центр.

Эта посудомоечная машина оснащена также устройством защиты от перелива, которое автоматически перекрывает воду и/или сливает ее избыток, в случае если она превышает нормальный уровень.

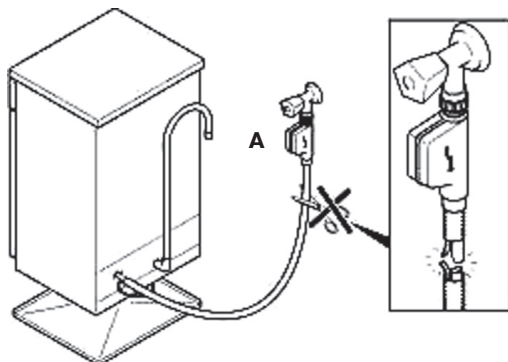



## **АКВАСТОП (для мод. CDI 2515)**

Устройство «Аквастоп» предупреждает возможные утечки воды, которые могут привести к заливу помещения и возникают вследствие естественного старения заливного шланга.

В системе «Аквастоп» протекшая вода заполняет гофрированный шланг и включает запорный клапан, который перекрывает подачу воды к посудомоечной машине.

Эта неисправность видна по красному сектору в окне «А».

В этом случае свяжитесь с сервисной службой.

Если длина шланга недостаточна для правильного подсоединения, его следует заменить на более длинный. Для приобретения шланга обратитесь в сервисный центр.

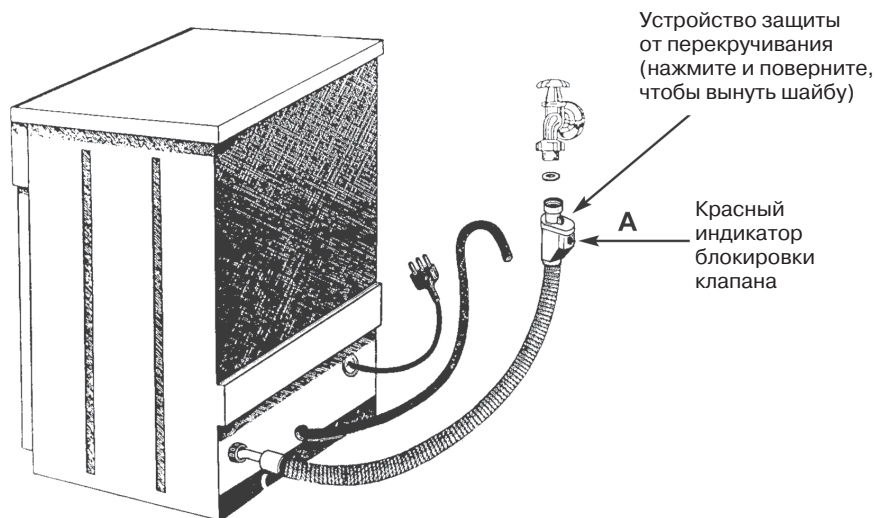

## ОБЗОР ПРОГРАММ

	Программа	Описание
	<b>УНИВЕРСАЛЬНАЯ</b>	<b>«РЕКОМЕНДУЕМАЯ» ПРОГРАММА</b> Раз в день – предназначена для мытья средне загрязненной посуды и кастрюль, накопившихся за день.
	<b>ГИГИЕНИЧНАЯ</b>	Раз в день – предназначена для мытья кастрюль и другой сильно загрязненной посуды, накопившейся за день.
	<b>ЭКО</b>	Энергосберегающая программа для мытья посуды средней степени загрязненности с применением моющих средств с энзимами. <b>Соответствует EN 50242.</b>
	<b>УСКОРЕННАЯ 32'</b>	Ускоренное мытье посуды сразу после еды. Загрузка посуды на 4/6 персон.
	<b>ХОЛОДНОЕ ПОЛОСКАНИЕ</b>	Короткое предварительное ополаскивание холодной водой посуды, мытье которой будет осуществляться позже при полной загрузке машины.

В случае установки программы «**ГИГИЕНИЧЕСКАЯ**» следует дополнительно добавить моющее средство (примерно 20 г – 1 столовая ложка) непосредственно в посудомоечную машину.

Необходимые операции					Выполнение программы						Средняя продолжительность, мин.	Дополнительные функции	
Моющее средство для предварительного мытья	Моющее средство для основного мытья	Очистка фильтров	Проверка наличия ополаскивателя	Проверка наличия соли	Предварительное мытье горячей водой	Предварительное мытье холодной водой	Основное мытье	Первое полоскание холодной водой	Второе полоскание холодной водой	Полоскание горячей водой с ополаскивателем	С холодной водой (15°C) (допуск ± 10%)	Кнопка «ОТЛОЖЕННЫЙ ПУСК»*	Кнопка «ПОЛОВИННАЯ ЗАГРУЗКА»
	●	●	●	●		○	65°C	○		○	95	ДА	ДА
●	●	●	●	●	○		75°C	○	○	○	120	ДА	ДА
●	●	●	●	●		○	45°C			○	160	ДА	ДА
	●	●	●	●			50°C			○	32	ДА	-
		●				○					5	ДА	-

\* только для мод. CDI 3515

## УСТРОЙСТВО ДЛЯ СМЯГЧЕНИЯ ВОДЫ

В зависимости от местности вода может содержать различное количество минеральных солей и известковых примесей, которые оставляют налёт на посуде в виде пятен и белесых разводов. Чем выше содержание этих солей, тем больше жесткость воды.

Посудомоечная машина оснащена устройством для смягчения воды, которое при использовании специальной регенерирующей соли очищает воду от известковых примесей и избытка минеральных солей (делает ее более мягкой).

За информацией о степени жесткости воды Вы можете обратиться в районное отделение Водоканала.

## РЕГУЛИРОВКА УСТРОЙСТВА ДЛЯ СМЯГЧЕНИЯ ВОДЫ

Устройство для смягчения воды может обрабатывать воду, имеющую жесткость до 90°fH по французской шкале (до 50°dH по немецкой шкале) при помощи настройки 6 уровней регулировки.

Уровни регулировки приводятся в нижеследующей таблице соответственно степени жесткости обрабатываемой воды.

**На заводе установлен уровень 3, так как это соответствует условиям большинства потребителей.**

Уровень	Жесткость воды		Использование специальной соли	Регулировка устройства для смягчения воды
	°fH (французская шкала)	°dH (немецкая шкала)		
0	0-5	0-3	НЕТ	горит индикатор 1
1	6-15	4-9	ДА	горит индикатор 1
2	16-30	10-16	ДА	горят индикаторы 1, 2
*3	31-45	17-25	ДА	горят индикаторы 1, 2, 3
4	46-60	26-33	ДА	горят индикаторы 1, 2, 3, 4
5	61-90	34-50	ДА	горят индикаторы 1, 2, 3, 4, 5

В зависимости от степени жесткости воды отрегулируйте устройство для смягчения следующим образом:

**ВАЖНО! Перед началом регулировки устройства для смягчения воды посудомоечная машина ВСЕГДА должна быть выключена.**

1. Если посудомоечная машина выключена, **ОТКРОЙТЕ** дверцу.
2. Удерживая в нажатом положении **ПЕРВУЮ** и **ТРЕТЬЮ** (справа) **кнопки программ**, одновременно нажмите кнопку «**Вкл/Выкл**».
3. После того, как загорятся **индикаторные лампочки программ**, отпустите кнопки.
4. Нажмите **кнопку программы**, соответствующую нужному уровню жесткости воды (при нажатии на кнопку загорается индикаторная лампочка). Чтобы установить уровень 5, нажмите кнопку «**Половинная загрузка**».
5. Для подтверждения новой настройки выключите посудомоечную машину, нажав кнопку «**Вкл/Выкл**».

**⚠ ПРЕДУПРЕЖДЕНИЕ! Если во время регулировки что-то не получилось, выключите посудомоечную машину с помощью кнопки «Вкл/Выкл» и начните процедуру регулировки сначала (см. п. 1).**

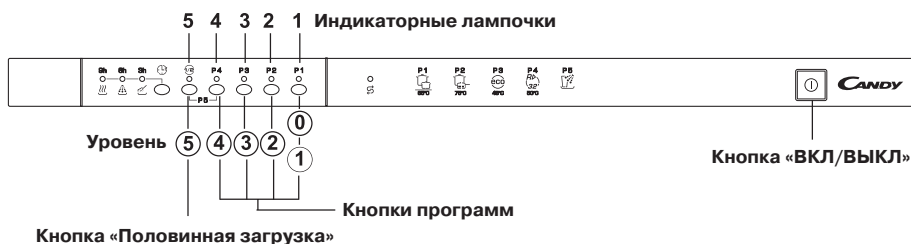

## ДЛЯ ЗАМЕТОК

.....

.....

.....

.....

.....

.....

.....

.....

.....

.....

.....

.....

.....

.....

.....

.....

.....

.....

.....

.....

.....

.....

.....

# УСЛОВИЯ ГАРАНТИЙНОГО ОБСЛУЖИВАНИЯ

## 1. Сертификат

Гарантия действительна только при наличии действительного Гарантийного Сертификата.

Гарантийный Сертификат недействителен при наличии в нем ошибок, исправлений и несоответствий.

В Сертификате должны быть заполнены графы: наименование изделия, модель, серийный номер изделия, дата продажи, подпись продавца, печать торговой организации. При отсутствии даты продажи срок гарантии автоматически исчисляется от даты изготовления изделия.

## 2. Транспортировка и хранение

Любые дефекты изделия, вызванные небрежной транспортировкой и хранением изделия, не подлежат бесплатному гарантийному ремонту.

## 3. Установка и эксплуатация

Бесплатный гарантийный ремонт не производится, если дефект изделия вызван:

- неправильным подключением изделия к сетям электро-, водо- и газоснабжения, а также несоответствием параметров вышеуказанных сетей параметрам, предъявляемым обязательными Государственными Стандартами и Инструкцией по эксплуатации;
- использованием изделия не в соответствии с Инструкцией по эксплуатации, а также небрежной эксплуатацией, повлекшими возникновение механических или других типов дефектов;
- использованием изделия не в соответствии с его прямым назначением или не в домашних нуждах.

## 4. Ремонт

Бесплатный гарантийный ремонт не производится, если изделие:

- имеет следы постороннего вмешательства или ремонта не уполномоченными фирмой лицами;

- имеет не санкционированные фирмой изменения конструкции или неприемлемые комплектующие;
- имеет повреждения, вызванные непредсказуемыми явлениями и действиями стихии;
- имеет повреждения, вызванные использованием нестандартных и неприемлемых расходных материалов и принадлежностей;
- имеет повреждения, вызванные попаданием внутрь изделия посторонних предметов, агрессивных веществ, животных или насекомых;
- не имеет серийного номера или его невозможно установить.

Гарантия не распространяется на расходные материалы и аксессуары.

## 5. Ответственность

Фирма не несет ответственности за любой причиненный Вам и окружающим ущерб по причине нарушения правил Инструкции по эксплуатации, в особенности вызванный неправильным подключением изделия к сетям электро-, водо- и газоснабжения, и недопустимыми отклонениями параметров в вышеперечисленных сетях, неправильной эксплуатацией, несанкционированным ремонтом, использованием изделия не по прямому назначению.

Ввод изделия в эксплуатацию и доработка сетей электро-, водо- и газоснабжения для совместимости с изделием не являются зоной ответственности фирмы и фирмой не оплачиваются.

В случае возникновения каких-либо проблем с Вашим изделием, перед тем как вызвать мастера, проверьте правильность установки и функционирования в соответствии с Инструкцией по эксплуатации. Оплату вызова Вы будете производить за свой счет, если изделие было в рабочем состоянии или было неправильно установлено или использовано.



Город	Сервисный центр	Телефон	Адрес
<b>Беларусь</b>			
Брест	ОДО «Золак»	(80162) 426394	224028, ул. Орловская, 10
Витебск	ЧП Сиваченко А.К.	(80212) 916448	210033, ул. Туристская, 28
Гомель	ЧПУП «Нора-Сервис»	8(1037523) 530916, 531173	246050, Интернациональная, 10, офис 717
Гродно	УЧТСП «Салби»	(80152) 315113, 780759	230009, ул. Горького, 72, к. 210
Минск	ООО «Техно-торговая фирма «Вятка-сервис»	(81037517) 2237239, 2268873	220035, ул. Заславская, 17
Минск	ТЧУП «МИНТЕХПРОМЦЕНТР»	(017) 2222330	220007, Левкова, 3, корп. 1
Могилев	ИП Козловский А.Я.	(80222) 252540	212030, ул. Лепешинского, 12
<b>Казахстан</b>			
Актау	ТОО «STSCo. Ltd»	8 (329) 2513000, 2518712	466200, 2-й микрорайон, здание 12
Актобе	ЗАО ТоСТ	(3132) 518197	463000, пр-т Абулхайр-Хана, 58
Алматы	ТОО «Планета Сервис-Центр»	(3272) 737222, 738222	480002, пр-т Жибек-Жолы, 32
Алматы	ТОО «КОМБИТЕХНОЦЕНТР»	(8327) 2689898, 682652, 434330	480008, Шевченко, 147Б
Астана	ТОО «ПТН-Сервис»	(3172) 366455	473000, пр-т Абшай-Хана, 8/1 кор. 2, оф. 1
Павлодар	ТОО фирма «Отрар-2»	(3182) 451035	Циolkовского, 11
Петрозаводск	ТОО «Фирма Логика»	8(3152) 338700	642023, Интернациональная, 61
Семипалатинск	ТОО «ДЕЛЬТА»	(3222) 640607	490002, 20 квартал, дом 14
Тараз	ЧП Михальчук	(3262) 451356, 450999	484039, Тole би, 51
Усть-Каменогорск	ТОО «Оптимист»	(3232) 261201, 275277	492000, Орджионикидзе, 50, оф. 44
Шымкент	ЧП «Мусаев» СЦ «ЭВРИКА»	(3252) 567692, 562887	486050, пр-т Б. Момышулы, 7
<b>Молдова</b>			
Кишинев	«ВЛАНТАЭС»	(3722) 545474	MD2001, Бул. Гагарина, 2
<b>Россия</b>			
Абакан	Сити Сервис (ЧП Кобылянский)	(39022) 66564	655017, ул. Вяткина, 12.
Альметьевск	Триумф	(8431) 227953	423450, ул. Джагиля, 47
Альметьевск	Филиал ООО «Элекам-Сервис Плюс»	(8553) 371789	Герцена, 80
Архангельск	ЧП Ульянов	(8180) 276912	163061, ул. Суворова, 12
Астрахань	ЧП Савин Н.К. ООО СЦ АПЛАНТ 2001	(8512) 382867, 383584, 251232	ул. Сен-Симона, 42-26
Астрахань	Астра-Сервис (ЧП Кузнецов А.Ф.)	(8512) 398216	414041, ул. Яблочкова, 1-В
Барнаул	ООО «Хелми-Сервис»	(3852) 239402, 235988	656049, Пролетарская, 113
Барнаул	ПБЮЛ Пахоменов Е.С.	(3852) 353750, 353751	656049, пр-т Красноармейский, 36, оф. 310, 311
Барнаул	Пром'Экс	(3852) 772323	656011, пр. Калинина, 24А
Белгород	ООО «Выбор-Сервис»	(0722) 329652	308013, Энергетиков, 2
Белгород	Союз-сервис (ЧП Богущева)	(0722) 253400	308034, пр-т Ватутина, 5А
Биробиджан	ООО «Реал Электроник»	(42622) 40721	679016, ЕАО Димитрова, 3
Благовещенск	ООО «Фирма - Олак»	(4162) 522000, 524000	675002, Ленина, 27
Братск	ИП Манягин В.Н.	(3953) 476907	665708, Пионерская, 23
Брянск	МТК-сервис	(0832) 756900	241001, ул. Красноармейская, 170
Бузулук	ЧП Кудашев В.А. СЦ «Альянс»	(3534) 227147	461049, 2 микр., 34
Великий Новгород	Региональный сервисный центр Ч.П. Богдасаров Б.Г.	(8162) 191150	173526, п. Панковка, Промышленная, 1
Великий Новгород	СЦ «Электроника», Смирнов В.В. ЧП	(816) 643654	173008, Большая С-Петевбургская ул., 81А
Владивосток	СЦ «Море-Сервис» (ПБЮЛ Занегин В.Г.)	(4232) 400999, 401420	690600, ул. Алеутская, 45А
Владикавказ	Арктика-сервис	(8672) 755007	362015, пр-т Коста, 15
Владикавказ	ООО «Альда-Сервис»	(8672) 548202	362007, Кутузова, 82
Владимир	ООО «Рост-Сервис»	(0922) 305055	600031, Юбилейная, 60
Владимир	Видео Сервис (ЧП Осинцев)	(0922) 240819	600022, ул. Ново-ямская, 73
Владимир	Домовой	(0922) 322309	600000, ул. Урицкого, 26
Владимир	Мастер Сервис	(0922) 324846	600000, ул. Большая Московская, 19
Волгоград	ООО «РБТ-СЕРВИС»	(8442) 306105	4000081, ул. Калганова, 3
Волгоград	ООО «Классика-Сервис»	(8442) 975010	400120, Елецкая, 173
Волгоград	ООО «Топиман»	(8442) 325817, 377919	400050, Рокоссовского, 58
Волгоград	ООО фирма «Мир Видео 1»	(8442) 344136	400005, пр-т Ленина, 58/1
Волжский	ООО фирма «Мир Видео 1»	(8443) 566022	404127, Дружбы, 21
Вологда	ЧП Зверев Е.А. фирма «Лот»	(8172) 716394	160026, Панкратова, 75А
Вологда	ЧП Астапович	(8172) 254526	610000, ул. Карла Маркса, 89
Воронеж	ЗАО «Беркут»	(0732) 701670	394006, ул. Ворошилова, 2
Воронеж	ОАО ВТТЦ «Орбита-сервис»	(0732) 774329, 774397, 520544	394030, Донбаская, 1
Воронеж	ООО «Квант-Сервис»	(0732) 394173, 564675	394000, Старых большевиков, 1в
Воронеж	ООО «Радиоимпорт-Сервис»	(0732) 362595, 769600	394052, Матросова, 66а
Воронеж	ООО «Технопрофсервис»	(0732) 463179, 567461	394026, проспект Труда, 91
Воскресенск	ООО «Эпикур»	(244) 50177	140200, Советская, 4а, ком. 411
Гусь-Хрустальный	ООО «Супер-Сервис»	(09241) 34801	601505, Калинина, 52
Димитровград	СЦ Эльдарода	(84235) 75121	433513, ул. Льва Толстого, 53
Долгопрудный	ООО «Долгопрудный цех ремонта бытовых машин и приборов»	(095) 4088887	141700, Долгопрудный, Диржабельная, 4
Екатеринбург	ООО «Уральский вал – Сервис»	(3432) 520107, 520110, 520114, 734768	620050, ул. Монтажников, 4
Екатеринбург	Норд-Сервис	(3432) 340828, 342378, 359442	620057, ул. Донская, 31
Екатеринбург	ООО «Компания БонусПлюс»	(3432) 746162	620078, Малышева, 138
Екатеринбург	ООО «Корепанов и К»	(3432) 746162	620050, Техническая, 34
Екатеринбург	ООО «СониКо-Ек»	(3432) 691948	620130, Ст. Разина, 109
Ессентуки	Смплекс	(87934) 35090, 38861	357600, ул. Пятигорская, 143
Ессентуки	Стинол	(87934) 52044	357600, ул. Чапаева, 65
Железногорск	ООО «Эридан-Сервис»	(39197) 44958	662978, Ленинградский проспект, 35
Заинск	Филиал ООО «Элекам-Сервис Плюс»	(25558) 20489	Рафикова, 86
Зеленоград	ООО «Протор сервис»	(095) 5378207, 5378212	124683, корпус 1534
Иваново	ООО« Центр Ремонтных Услуг»	(0932) 291510, 23671, 291738	153048, Ген. Хлебникова, 36





**CANDY ZEROWATT Gaffel kelvinator Otsein ROSIERES IBERNO**  
**Сервис продукции всех марок группы Candy, оригинальные запасные части, расходные материалы, аксессуары**

Город	Сервисный центр	Телефон	Адрес
Иваново	ООО «АСЦ Спектр»	(0932) 293942	153035,1 Полевая, 33
Ивантеевка	Берингов пролив Магнум	(253) 61194,5000560	141250, Советский проспект, 2А
Ижевск	ООО «Служба сервиса Ваш дом»	(3412) 753464, 757777	426063, ул. Ключевой поселок, 63А
Ижевск	Аргус-сервис	(3412) 226336, 436982	426000, ул. К. Маркса, 395
Ижевск	ООО «РИТ-Сервис»	(3412) 432039, 430667	426008, Пушкинская, 216
Иркутск	Комту Сервис	(3912) 271157	664081, ул. 4-я Советская, 65
Иркутск	ТИС	(3952) 513109, 333859	664000, ул.Партизанская, 149
Йошкар-Ола	Розовый дельфин	(8362) 112389	424000, пр-т Гагарина, 7
Казань	ООО «Ваш Дом – Сервис»	(8432) 722444, 723246	420073, ул. А. Кутуя, 8А
Казань	ООО «ЛУАЗО»	(8432) 993303, 993427	420126, Ямашева, 82
Калининград	ООО Техно-торговый центр «Вега»	(0112) 434904, 461981	236038, ул. Гагарина, 4145
Калуга	ООО «Мастер-Сервис»	(0842) 561822, 561821	248600, Рылеева, 39, корп. 2
Кемерово	КВЗЛ	(3842) 358319	650004, ул. Соборная, 8
Кемерово	ООО «ТЦ Архимед»	(3842) 379570	650070, Тухачевского, 29А
Кемерово	Сибирская сервисная компания	(3842) 361222	650099, ул. Островского, 12А
Кимры	СЦ «Престиж-Сервис», ПБООЛ Сазонов А.Н.	(08236) 32138	171506, Урицкого, 9
Киров	Квадрат	(8332) 373273	610027, ул. К. Маркса, 127
Киров	ООО фирма «Электрон-сервис»	(8332) 271974	610021, Производственная, 18
Киров	ООО «Быт-Сервис+»	(09232) 31281	601900, Лопатина, 19
Коломна	Росинка-2	(26) 141486	140400, Московская обл., пр-т Кирова, 15
Кольчугино	МУП «Старт»	(09245) 22657	601786, ул. 50 лет Октября, 15
Кострома	Гепард	(0942) 312501	156000, ул. Молочная гора, 3, Рыбные ряды, к. 1
Краснодар	ЧП Пузенко	(8612) 521281, 521160, 520934	350072, Московская 5 (з-д РИП)
Красноярск	ЧП Блинецов	(3912) 276720, 653441	660020, ул. Дудинская, 12А
Красноярск	ЧП Куршакова-Квалком	(3912) 555063, 669869	660000, ул. Борзевича, 20
Курган	ТВ-сервис (ЧП Горланов)	(3522) 461542	640000, ул. Кирова, 83
Курган	Товарищество предпринимателей	(3522) 457683	640020, ул. Красина, 41
Курск	Сервисный центр «Сунцов»	(0712) 521340	305004, ул. Л. Тостого, 9
Липецк	ТОМ-сервис	(0742) 345252, 346750	398016, ул.Космонавтов, 10
Магадан	Видео Сервис (ЧП Осинцев)	(41322) 75706	685000, ул. Гагарина, 28В, офис 64
Магадан	Предприниматель Шантленко П.М.	(41322) 75844	685000, Пролетарская, 59
Магнитогорск	МУП завод «РемБыттехника»	(3519) 232464	Ленинградская, 17
Майкоп	Джун Ltd	(87722) 47527, 70013, 70016	385000, ул. Хакурате, 155
Майкоп	ООО «Электрон – Сервис»	(87722) 66238	385018, Димитрова, 25
Махачкала	АСЦ «Техник ISE»	(8722) 647133, 642895	367026, ул. Имама Шамиля, 20
Миасс	Сервисный центр «Мастер»	(35135) 72462	пр. Автозаводцев, 49
Минеральные Воды	ПБООЛ Богданов В.А.	(87922) 76145	350022, Московская, 29а
Москва	ГТЦ «Мир и Сервис»	(095) 7440014	115477, Пролетарский пр-т, 23
Москва	ЗАО «КДС – Технический центр» / CPS – Technical Centre	(095) 7973434	121290, Шелепихинская набережная, 18
Москва	М-Видео-Сервис	(095) 7420101	109202, 2-ая Карачаровская ул., 14
Москва	ООО «АМО БытСервис»	(095) 3212001, 3915027	115551, Домодедовская, 7, кор. 3
Москва	ООО РТЦ «Совинсервис»	(095) 4739003	129081, Ясный проезд, 10
Московская область	ООО «СТИ РемБытСервис»	(095) 2593663, 2590626	123100, Москва, ул. Анатолия Живова, 8, стр.1
Мурманск	ООО РТТЦ «Электроника-Сервис»	(8152) 595027	183050, пр. Ледокольный, 5
Мурманск	СиГлЭс	(8152) 237233	183038, ул. Марата, 1
Муром	ООО «Иирос-Сервис»	(09234) 46060	602252, Московская, 111
Набережные Челны	ООО «Эпекам-Сервис Плюс»	(8552) 538527	423815, пр-т Вахитова, 30/05
Набережные Челны	Филиал ООО «Эпекам-Сервис Плюс»	(8552) 497337	Набережная Тукая, 10/70
Нефтеюганск	СЦ Юганск (ЧП Якимов)	(34612) 52232, 52242	628303, 10 микр-он д. 9, кв. 53
Нижнекамск	Филиал ООО «Эпекам-Сервис Плюс»	(8555) 348350	Студенческая, 6
Нижний Новгород	ООО «НИСКОМ»	(8312) 650203	603009, Пятигорская, 4 А
Нижний Новгород	ПБООЛ Зорькин А.Я. СЦ «Бытовая автоматика»	(8312) 783552	603105, Ошарская, 88/1
Нижний Новгород	Гарант Грешинкин	(8312) 623601, 620029, 163141	603146, ул.Заярская, 18
Нижний Новгород	ООО Сервисный центр «Электроника»	(8312) 546818, 594620	603158, Лескова, 8
Нижний Новгород	ПБООЛ Божев Н.А. (Сервисный Центр «ТОКИО»)	(8312) 296366, 704251	603003, Заводской парк, 21
Нижний Тагил	ЦТО Ока	(3435) 410008, 295687	622036, ул. Октябрьской революции, 66
Новокузнецк	ЧП Волков	(3843) 554531	654038, ул. 40 лет ВЛКСМ, 34
Новомосковск	АВС-центр	(08762) 69920, 62227	301650, ул. Московская, 1
Новосибирск	Фрегат	(3832) 180207	630004, ул. Ленина, 53
Новосибирск	ООО «ИРП»	(3832) 101024	630007, Советская, 5а
Новосибирск	ООО «Сибирский Сервис»	(3832) 924712	630054, Плахотного, 39
Новосибирск	ООО РТЦ «Совинсервис»	(3832) 230661, 232775	630091, Красный проспект, 50, Дом быта, 5 эт.
Норильск	Сервис-центр «Норильск Регион Сервис»	(3919) 481043	663300, Комсомольская, 48-22
Обнинск	Радиотехника	(08439) 53131	249037, пл. Треугольная, 1
Омск	ООО «Телетекст сервис»	(3812) 312530	644042, пр. Маркса, 18
Омск	СБТ	(3812) 251610	644007, ул. Чернышевского, 2
Орел	ЗР ОО ОО ОО ВОИ	(0862) 51956	302001, ул. Черкасская, 2



Город	Сервисный центр	Телефон	Адрес
Орел	МастерЪ	(0862) 751480	302016, ул. Латышских Стрелков, 1
Орск	ТОО «Технический Центр «Ликос-Сервис»	(3532) 775505, 776554, 779189	460006, Невельская, 8А
Орск	Альянс-С	(3537) 266266	462428, ул. Краматорская, 10
Пенза	ООО «Техносервис»	(8412) 544301	440600, Пушкина, 10
Пенза	Техсервис	(8412) 558598	440044, ул. Коммунистическая, 28
Пермь	ООО «Импорт-Сервис»	(3422) 656983, 661260	614107, Инженера, 10
Пермь	Сатурн-Р	(3422) 910281, 906163	614066, ул. Чайковского, 35
Пермь	СЦ «Евро-Сервис» (ИП Мосунов А.Л.)	(3422) 135333, 361394	614000, Большевикская, 134
Петрозаводск	СЦ «Быттехника»	(8142) 519008, 517239	185026, ул. Сортавальская, 14
Псков	САМ Белнев	(8112) 165527	180004, пр-т Октябрьский, 56
Пятигорск	ПБЮЮЛ Родионов Д.А.	(87933) 40666	357500, пр-т Калинина, 54а
Раменское	ООО «Сервис-центр Техника»	8 (096) 4674385, 73499, 32127	140100, МО, ул. Школьная, 9
Ростов-на-Дону	ООО «Абрис плюс»	(8632) 443590	344018, пр. Буденновский, 72а
Ростов-на-Дону	Ростовский филиал ООО «РТЦ Совинсервис»	(8632) 405782	344006, Соколова, 11
Ростов-на-Дону	ЭПТЕХ	(8632) 474152, 474152, 625268	344079, ул. Ленина, 63
Рыбинск	ООО «Транс-экспедиция», АСЦ «МЭДЖИК»	(0855) 556572, 286572	152920, пр. Серова, 8 АСЦ «МЭДЖИК»
Рыбинск	Служба «Техносервис» ЧП Удальцов	(0855) 520472, 246006	ул. Свободы, 12А
Рязань	ООО «Торговая компания НИСА»	(0912) 329281	390041, Зубковский, 17Б
Рязань	ООО «Фонграф Сервис»	(0912) 721712	390026, пл. 50-летия Октября, 1
Рязань	Сервисный центр	(0912) 210734, 251580, 292300	390011, Куайшевское ш., 21
Рязань	Спарк	(0912) 215720, 774096	390046, ул. Горького, 17, офис 20
Самара	ООО «Орбита-Сервис»	(8462) 626262, 628869	443074, Мориса Тореза, 137
Самара	Политехсервис (ЧП Идрисов)	(8462) 311740	443010, ул. Льва Толстого, 14
Самара	Сервис-Центр	(8462) 349428, 349463	443096, ул. Мичурина, 15, ТПЦ «Аквариум», 1-й этаж, секция 1/2
Санкт-Петербург	«Вятка-Сервис», ООО	(812) 3712464, 3270470, 3719228	196158, Московское шоссе, 5
Санкт-Петербург	ООО РТЦ «Совинсервис» СПб филиал	(812) 2750121, 2750571, 2750556	193144, Суворовский пр., 35
Саранск	Верона ООО	(8342) 483111	430000, ул. Пролетарская, 36
Саранск	Видео-Сервис (ЧП Гришин В.П.)	(8342) 245485, 249588	430016, ул. В. Терешковой, 18А
Саратов	Скарт	(8452) 484131, 484132	410040, пр-т 50 лет Октября, 110А
Саратов	Сар-Сервис	(8452) 510099, 520520	410078, ул. Актарская, 42/54
Северодвинск	ЧП Ульянов	(81842) 23184	ул. Воронина, 27А
Серпухов	ЧП Чиков Д.М. (ТП «Топаз»)	(27) 354300	142201, 1-ая Московская, 44
Смоленск	Гарант	(0812) 683500	214000, ул. Ленина, 22/6
Смоленск	Гарант	(0812) 618800	214000, ул. Фрунзе, 22
Сочи	ТехИнСервис	(8622) 620295	354002, Курортный проспект, 76
Ставрополь	Норд-Сервис	(8652) 393030	355044, пр-т Кулакова, 24
Старый Оскол	ООО «Техномаркет»	(0725) 441082, 440574	309530, мкрн Рудничный, 24
Сургут	ИП Олейник	(3462) 252563	628405, пр-т Комсомольский, 44
Сызрань	ООО «Сервис-электро»	(8464) 980389, 910692	446000, пр. 50 лет Октября, 60
Сыктывкар	Атлант-сервис	(8212) 310580	167000, ул. Индустриальная, 10
Сыктывкар	ООО ТПЦ «Сыктывкар»	(8212) 442001, 249542	167010, Первомайская, 32
Сыктывкар	СЦ «Бытовая Техника» (ООО Лига-Сервис)	(8212) 432856	167004, ул. Октябрьский проспект, 3
Тамбов	Атлант-сервис	(0752) 726346	392000, ул. Московская, 23А
Тамбов	БВС-2000	(0752) 751718	392002, ул. Энгельса, 5, м-н «Юбилейный»
Тверь	Весы-Веста	(0822) 423389, 428494	170001, ул. Спартака, 50
Тверь	ООО «Стак-Сервис»	(0822) 320023	170002, Чайковского, 100
Тверь	Стак	(0822) 320023	170002, пр-т Чайковского, 100
Тольятти	ООО «Волга-Техника Холдинг»	(8482) 227185, 227241	445022, б-р 50 лет Октября, 26
Тольятти	ЭЛРО	(8482) 207256, 706512	445051, Приморский б-р, 2, оф. 5
Томск	ДС	(3822) 247428, 593345, 597939	634034, ул. Учебная, 26, ООО «ДС»
Томск	ООО «Академия-Сервис»	(3822) 258580, 259808	634021, пр. Академический, 1, блок А, оф. 205
Томск	ООО «ГлавБытСервис»	(3822) 266865	634021, Некрасова, 12
Томск	СБ-сервис	(3822) 527772	634061, пл. Никитина, 37А
Тула	ООО «Архимед-Сервис»	(0872) 361917	300000, Ф. Энгельса, 40
Тула	ЗАО ПКФ «Профит» Сервисный Центр	(0872) 309565, 309464	300034, Вересаева, 1
Тула	ООО фирма «БАВИКС»	(0872) 363180, 311151, 364448 (доб. 217)	300045, Морозова, 1-Б
Тула	ПБЮЮЛ Кузьмичев Сергей Николаевич	(0872) 325607	300600, Ф. Энгельса, 89
Тюмень	Аверс -Сервис	(3452) 391218, 391229	625007, ул. Мельникайте, 131А
Тюмень	ООО «Метиз-М»	(3452) 227124, 243202	625035, пр. Геологараздовский, 33
Тюмень	ООО «ТЦ Тюмень Импорт - Сервис»	(3452) 224596	625026, Мельникайте, 97
Улан-Удэ	Кондор-сервис	(3012) 442344	670034, ул. Гагарина, 15
Улан-Удэ	ПБЮЮЛ Митрофанов С.А.	(3012) 410700	670013, Ключевская, 59
Ульяновск	АСЦ «РИО» (ЧП Мураев)	(8422) 646236	432063, ул. Кузоватовская, 29
Ульяновск	Лидинг	(8422) 209781	432072, пр-т Ульяновский, 10
Ульяновск	ТСЦ «Вятка» (ЧП Дрязгов)	(8422) 201522	432072, пр-т Ленинского Комсомола, 41
Уссурийск	Полукс ООО	(42341) 21035, 40039	692519, ул. Советская, 28
Уссурийск	ЧП «Дубовой Виталий Васильевич»	(42341) 37474	692503, Ленина, 134а
Уфа	Центр «Импорт Сервис» ОАО ГП концерна «Баштелерадиосервис»	(3472) 281701, 524697	450078, ул. Воровского, 93
Уфа	Планета Люкс	(3472) 234485	450000, ул. Сочинская, 8
Уфа	Сервис-Центр Техно	(3472) 229918, 232394	450000, ул. Чернышевского, 88
Ухта	Бытовая техника (ЧП Коновалов)	(82147) 47099	169300, ул. Бушуева, 18
Ухта	ООО «АВВА»	(82147) 63613	169300, Семлякина, 8А
Хабаровск	ЗАО «ЕВГ'О» (СЦ «Парад Электроники»)	(4212) 328320	680000, Тургенева, 74
Хабаровск	СЦ Народная компания	7960841	680007, ул. Волочаевская, 8
Химки	МПФ «ЕВИК»	(095) 5731483	141400, Химки, Маяковского, 2



**CANDY ZEROWATT Gaffel kelvinator Otsein ROSIERES IBERNA**  
**Сервис продукции всех марок группы Candy, оригинальные запасные части, расходные материалы, аксессуары**

<b>Город</b>	<b>Сервисный центр</b>	<b>Телефон</b>	<b>Адрес</b>
Чебоксары	Белая Техника (ЧП Мельник)	(8352) 425003, 420900	428018, Московский проспект, 3
Челябинск	ООО ТПЦ «Рембыттехника»	(3512) 492020, 492070, 492424	454008, Производственная, 8-6
Челябинск	ЗАО ГСЦ «ТАТЬЯНА»	(3512) 722826	454081, Котина, 72
Челябинск	ЗАО Техносервис «Мир техники»	(3512) 424641	454021, Молодогвардейцев, 35-Б
Челябинск	ООО «Электро-Н»	(3512) 410151, 640084	454112, пр. Победы, 302
Чита	СЦ «Славянский-Электроника» ЧП Любин А.В.	(3022) 325522	672010, Ингодинская, 35
	Техномаркет	(3022) 324500	672000, ул. Ленина, 121
Южно-Сахалинск	ЭлектрОлюкс-Сервис (ЧП Петров)	(4242) 724357, 429754	693006, ул. Ленина, 217-1
Якутск	Быт-Сервис (ЧП Чураков)	(4112) 439966	677009, ул. Халтуряна, 18
Ярославль	ЗАО фирма «ТАУ»	(0852) 796677, 796678, 796679	150049, ул. Свободы, 101
<b>Украина</b>			
Белая Церковь	ООО «АТЛАНТ ПЛЮС»	(04463) 67515	09113, ул. Клиническая, 6
Винница	СПД Ванев Л.М.	(0432) 464393	21030, пр-т Юности, 16
Днепропетровский	СЦ «Росток»	(0569) 535480	51934, пр. Ленина, 66
Днепропетровский	«Техносервис»	(0562) 335638	49051, ул. Философская, 21
Днепропетровский	ДФ СП «Транс Сервис»	(0562) 342391	49027, ул. Коцюбинского, 16
Днепропетровский	ООО «Интерсервис»	(0562) 271570	49051, ул. Калиновая, 1
Днепропетровский	СЦ «Бюро проката»	(056) 3702322	49000, ул. Плеханова, 20
Донецк	«Весы-Сервис»	(062) 3456190	83052, пр. Ильича, 103
Донецк	«СИТА-СЕРВИС»	(0622) 940033	83052, бун. Шахтостроителей, 1/17
Донецк	Фокстрот	(062) 3853755	83000, пр-т Мира, 13
Житомир	ЧМП «Выбор»	(0412) 418826	10014, ул. Победы, 32
Запорожье	ЗФ ООО «Интерсервис»	(0612) 154801	69006, пр. Металлургов, 12А
Запорожье	ЗФ СП «Транс Сервис»	(0612) 120303	69035, ул. 40-летия Сов. Украины, 39Б
Ивано-Франковск	ООО «Каскад-Карпаты»	(03422) 43262	76000, ул. Галицкая, 22
Ивано-Франковск	СЦ «Бриз»	(03422) 22402	76002, ул. Нова, 5 и 19А
Измаил	Экран	(048) 7433968	68600, ул. Котовского, 59
Керчь	СЦ «МЕРКУРИЙ»	(06561) 21373	98302, ул. Пирогова, 1
Керчь	Фокстрот	(06561) 23062	98300, ул. Кирова, 3
Киев	КФ СП «Транс Сервис»	(044) 5685150	01034, ул. Золотоверхого, 2а, оф. 24
Киев	ОО «Равис»	(044) 5404992	02218, ул. Радужная, 25б
Киев	ООО «ЭЛЕКТРОСЕРВИС»	(044) 4160534	01050, ул. Глубокицкая, 53, 3 эт.
Киев	ООО «ДТС»	(044) 4515896	04212, ул. Тимошенко, 9
Киев	Фокстрот	(044) 4405233	04060, ул. Шусева, 44
Кировоград	КФ ООО «Интерсервис»	(0522) 301653	25030, пр. Правды, 16
Кировоград	СПД Ванев Л.М.	(0522) 249647	25006, пр-т Коммунистический, 1/7
Краматорск	«Весы-Сервис»	(0626) 444898	84301, ул. Дворовая, 57
Краматорск	Валдис-Сервис	(06264) 56456	84313, ул. Парковая, 15
Кременчуг	«ИНЭК-КРЕМЕНЬ»	(05368) 31121	39600, ул. Победы, 17б
Кременчуг	Фокстрот	(0536) 746725	39600, 101 квартал, дом 3
Кривой Рог	Домтехсервис	(0564) 743615	50069, ул. Волгоградская, 4
Кривой Рог	Фокстрот	(0564) 400764	50103, ул. Карпа Либихента, 21
Луганск	ООО НПП «Корсак»	(0642) 345606	91058, ул. Коцюбинского, 27
Луганск	ЧП «Терещенко»	(0642) 588776	91005, ул. Фрунзе, 136 Б
Львов	ЛФ СП «Транс Сервис»	(0322) 975588	79008, ул. Винниченко, 30
Львов	ООО «Маркет-Львов»	(0322) 337063	79018, ул. Стороженко, 12
Мариуполь	«Весы-Сервис»	(0629) 521521	87547, пр. Строителей, 132
Мариуполь	Нейтрон	(0629) 529282	87500, пр. Металлургов, 94
Николаев	НФ ООО «Интерсервис»	(0512) 471519	54017, пр. Ленина, 55
Николаев	ЧП «Осипенко»	(0512) 575235	54003, пр. Ленина, 184
Одесса	ОФ СП «Транс Сервис»	(048) 7771140	65029, ул. Новосельского, 64
Одесса	Фокстрот	(0482) 372192	65029, Александровский пр-т, 4, кв. 12
Павлоград	«Пинфок»	(05632) 31193	51409, ул. Ленинградская, 3а
Полтава	НПО «Промэлектроника»	(0532) 186691	34022, ул. Пролетарская, 22
Полтава	ПФ ООО «Интерсервис»	(0532) 509889	36014, ул. Октябрьская, 73
Ровно	ЗАО «Бытгайдотехника»	(0362) 235303	33012, ул. Бендеры, 45
Севастополь	СЦ Кауф	(0692) 456072	99011, ул. Большая Морская, 41
Севастополь	ООО «Панорама-С»	(0692) 231055	99000, ул. Руднева, 33
Северодонецк	ПКП «Сев. радиотехника»	(06452) 43030	93400, ул. Маяковского, 13
Симферополь	Предприятие «НАДИР»	(0652) 510176	95011, ул. Самокиша, 22
Симферополь	ЧП «Гарант»	(0652) 493770	95013, ул. Трубаченко, 7
Сумы	Фокстрот	(0542) 365058	40024, ул. Прокофьева, 19
Сумы	ЧПКФ «Сервисцентр»	(0542) 210679	40030, ул. Героев Сталинграда, 3
Тернополь	ООО «Тернава-Сервис»	(0352) 433022	46024, ул. Злуки, 39
Тернополь	Фокстрот	(0352) 433887	46023, ул. С. Петлюры, 4
Феодосия	Фокстрот	(06562) 31284	98100, ул. Базарная, 4
Харьков	Фокстрот	(0572) 588319	61001, ул. Кирова, 38
Харьков	ХФ СП «Транс Сервис»	(0572) 142472	61072, пр. Ленина, 31
Харьков	ЧП Глазунов К.Э.	(057) 7123860	61052, ул. Полтавский Шлях, 30
Херсон	ООО «Радио»	(0552) 226121	73000, ул. Советская, 23
Херсон	ХФ ООО «Интерсервис»	(0552) 420286	73014, ул. Суворова, 4
Хмельницкий	ООО «Трифон ЛТД»	(03822) 60233	28009, ул. Козацкая, 42
Черкасы	ООО «Евразия-С»	(0472) 663653	18023, ул. Одесская, 8
Черкасы	Фокстрот	(0472) 475811	18002, ул. Шевченко, 241/83
Чернигов	ООО «Лягрос»	(0462) 101493	14005, пр. Мира, 80
Чернигов	Фокстрот	(0462) 175858	14000, ул. Полуботко, 18
Черновцы	Фокстрот	(0372) 554720	58003, ул. Л. Кобылицы, 51/4

**Сервисная сеть постоянно развивается, поэтому в данном списке возможны изменения.**