

FAVORIT 55402 VI

**RU** ПОСУДОМОЕЧНАЯ МАШИНА

ИНСТРУКЦИЯ ПО  
ЭКСПЛУАТАЦИИ

2

**UK** ПОСУДОМИЙНА МАШИНА

ІНСТРУКЦІЯ

22

## СОДЕРЖАНИЕ

- 4 СВЕДЕНИЯ ПО ТЕХНИКЕ БЕЗОПАСНОСТИ
- 6 ОПИСАНИЕ ИЗДЕЛИЯ
- 7 ПАНЕЛЬ УПРАВЛЕНИЯ
- 8 ПРОГРАММЫ
- 9 РЕЖИМЫ
- 10 ПЕРЕД ПЕРВЫМ ИСПОЛЬЗОВАНИЕМ
- 14 ЕЖЕДНЕВНОЕ ИСПОЛЬЗОВАНИЕ
- 17 УХОД И ОЧИСТКА
- 18 ПОИСК И УСТРАНЕНИЕ НЕИСПРАВНОСТЕЙ
- 20 ТЕХНИЧЕСКИЕ ДАННЫЕ

## ОХРАНА ОКРУЖАЮЩЕЙ СРЕДЫ



Материалы с символом ♻️ следует сдавать на переработку. Положите упаковку в соответствующие контейнеры для сбора вторичного сырья. Принимая участие в переработке старого электробытового оборудования, Вы помогаете защитить окружающую среду и здоровье человека. Не выбрасывайте вместе с бытовыми отходами бытовую технику, помеченную символом ♻️. Доставьте изделие на местное предприятие по переработке вторичного сырья или обратитесь в свое муниципальное управление.

## НА НАШЕМ ВЕБ-САЙТЕ МОЖНО НАЙТИ:

- Продукцию
- Брошюры
- Руководства пользователя
- Мастер устранения неполадок
- Информацию о техническом обслуживании

[www.aeg.com](http://www.aeg.com)

## УСЛОВНЫЕ ЗНАКИ

-  Внимание – Важные сведения по технике безопасности.
-  Общая информация и рекомендации
-  Информация по защите окружающей среды

Право на изменения сохраняется

## ДЛЯ ОПТИМАЛЬНЫХ РЕЗУЛЬТАТОВ

Благодарим Вас за выбор данного продукта AEG. Этот продукт будет безупречно служить Вам долгие годы – ведь мы создали его с помощью инновационных технологий, которые облегчат Вашу жизнь и создадут качества, которые Вы не найдете в привычных приборах. Потратьте немного времени на чтение, чтобы получить максимальную пользу от своей покупки.

## АКСЕССУАРЫ И РАСХОДНЫЕ МАТЕРИАЛЫ

В интернет-магазине AEG Вы сможете найти все необходимое для того, чтобы все ваши приборы AEG сверкали чистотой и радовали Вас безотказной работой. Помимо этого, здесь Вы найдете широкий выбор аксессуаров, разработанных и изготовленных по самым высоким стандартам, какие только можно представить – от профессиональной кухонной посуды до лотков для хранения ножей, от держателей бутылок до мешков для деликатного белья...



Посетите Интернет-магазин по адресу  
[www.aeg.com/shop](http://www.aeg.com/shop)

## ПОДДЕРЖКА ПОТРЕБИТЕЛЕЙ И СЕРВИСНОЕ ОБСЛУЖИВАНИЕ

Мы рекомендуем использовать оригинальные запчасти.

При обращении в сервис-центр следует иметь под рукой следующую информацию. Данная информация находится на табличке с техническими данными.

Модель \_\_\_\_\_

PNC (код изделия) \_\_\_\_\_

Серийный номер \_\_\_\_\_



## СВЕДЕНИЯ ПО ТЕХНИКЕ БЕЗОПАСНОСТИ

Перед установкой и эксплуатацией прибора внимательно ознакомьтесь с приложенным руководством. Производитель не несет ответственность за травмы/повреждения, полученные/вызванные неправильной установкой и эксплуатацией. Обязательно храните данное руководство вместе с прибором для использования в будущем.

### БЕЗОПАСНОСТЬ ДЕТЕЙ И ЛИЦ С ОГРАНИЧЕННЫМИ ВОЗМОЖНОСТЯМИ



#### **ВНИМАНИЕ!**

Существует риск удушья, получения травм или стойких нарушений нетрудоспособности.

- Не допускайте лиц, включая детей, с ограниченной чувствительностью, умственными способностями или не обладающих необходимыми знаниями, к эксплуатации прибора. Они должны находиться под присмотром или получить инструкции от лица, ответственного за их безопасность. Не позволяйте детям играть с прибором.
- Храните все упаковочные материалы вне досягаемости детей.
- Храните все средства для стирки вне досягаемости детей.
- Не подпускайте детей и домашних животных к прибору, когда его дверца открыта.

### УСТАНОВКА



#### **ВНИМАНИЕ!**

Установка данного прибора должна производиться квалифицированным специалистом или иным компетентным лицом.

- Удалите всю упаковку.
- Не устанавливайте и не подключайте прибор, если он имеет повреждения.
- Не устанавливайте и не эксплуатируйте прибор в помещениях с температурой ниже 0°C.

- Следуйте приложенным к прибору инструкциям по его установке.
- Убедитесь, что мебель над прибором и рядом с ним надежно закреплена.

### Подключение к водопроводу

- Следите за тем, чтобы не повредить шланги для воды.
- Перед подключением прибора к новым или давно не использовавшимся трубам дайте воде стечь, пока она не станет чистой.
- Перед первым использованием прибора убедитесь в отсутствии протечек.

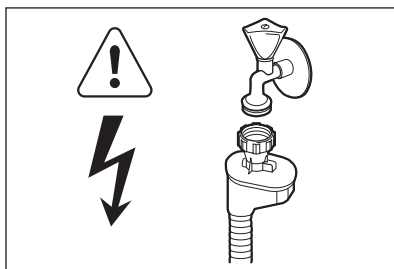

#### **ВНИМАНИЕ!**

Опасное напряжение.

- Наливной шланг оснащен предохранительным клапаном и оболочкой с внутренним сетевым кабелем.
- Если наливной шланг поврежден, немедленно выньте вилку сетевого шнура из розетки. Обратитесь в сервисный центр для замены наливного шланга.

### Подключение к электросети



#### **ВНИМАНИЕ!**

Существует риск пожара и поражения электрическим током.

- Прибор должен быть заземлен.
- Убедитесь, что параметры электропитания, указанные на табличке с техническими характеристиками, соответствуют параметрам электросети. В противном случае вызовите электрика.

- Включайте прибор только в установленную надлежащим образом электророзетку с защитным контактом.
- Не пользуйтесь тройниками и удлинителями.
- Следите за тем, чтобы не повредить вилку и сетевой кабель. Для замены сетевого кабеля обратитесь в сервисный центр или к электрику.
- Вставляйте вилку сетевого кабеля в розетку только во конце установки прибора. Убедитесь, что после установки имеется доступ к вилке.
- Для отключения прибора от электросети не тяните за сетевой кабель. Всегда беритесь за вилку.

## ИСПОЛЬЗОВАНИЕ



### **ВНИМАНИЕ!**

Существует опасность травмы.

- Используйте прибор в жилых помещениях.
- Не изменяйте параметры данного прибора.
- Размещайте ножи и столовые приборы с заостренными концами в корзину для столовых приборов либо острыми концами вниз, либо укладывайте их горизонтально.
- Не оставляйте прибор с открытой дверцей без присмотра во избежание падения на открытую дверцу.
- Не садитесь и не вставайте на открытую дверцу.
- Моющие средства для посудомоечных машин представляют опасность. Сле-

дуйте правилам по безопасному обращению, приведенным на упаковке моющего средства.

- Не пейте воду и не играйте с водой из прибора.
- Не извлекайте посуду из прибора до завершения программы. На посуде может оставаться моющее средство.



### **ВНИМАНИЕ!**

Существует риск поражения электрическим током, пожара или ожогов.

- Не кладите на прибор, рядом с ним или внутрь него легковоспламеняющиеся материалы или изделия, пропитанные легковоспламеняющимися веществами.
- Не используйте для очистки прибора подаваемую под давлением воду или пар.
- Если открыть дверцу прибора во время выполнения программы, из него может вырваться горячий пар.

## УТИЛИЗАЦИЯ



### **ВНИМАНИЕ!**

Существует опасность травмы или удушья.

- Отключите прибор от электросети.
- Отрежьте и утилизируйте сетевой кабель.
- Удалите защелку дверцы, чтобы предотвратить риск ее запираания при попадании внутрь прибора детей и домашних животных.

## ОПИСАНИЕ ИЗДЕЛИЯ

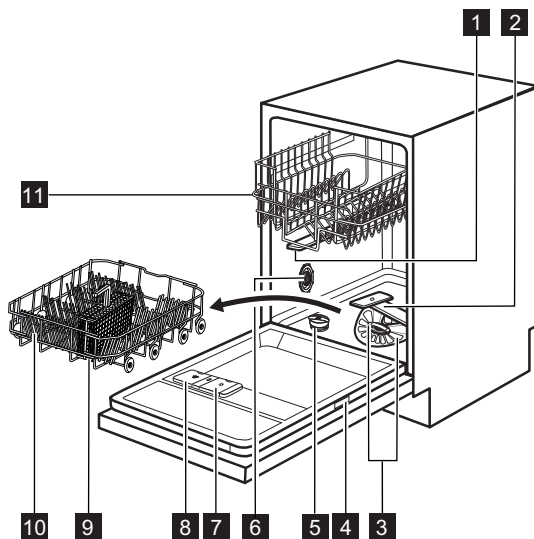

- 1** Верхний разбрызгиватель
- 2** Нижний разбрызгиватель
- 3** Фильтры
- 4** Табличка с техническими данными
- 5** Емкость для соли
- 6** Переключатель жесткости воды
- 7** Дозатор ополаскивателя
- 8** Дозатор моющего средства
- 9** Корзина для столовых приборов

- 10** Нижняя корзина
- 11** Верхняя корзина

## СВЕТОВОЙ ЛУЧ

- Во время работы программы под дверцей прибора появляется красный световой сигнал. После завершения программы красный цвет сменяется зеленым.
- В случае неисправности прибора красный сигнал начинает мигать.

# ПАНЕЛЬ УПРАВЛЕНИЯ

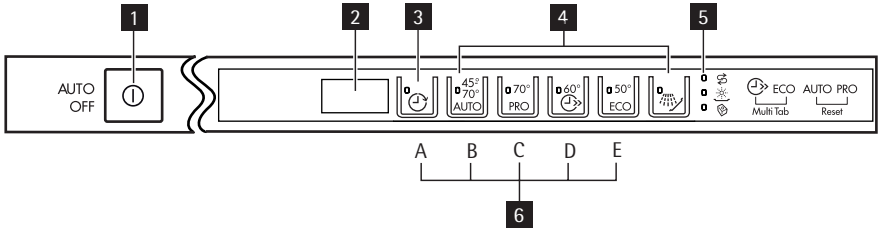

- |                                |                                 |
|--------------------------------|---------------------------------|
| <b>1</b> Кнопка «Вкл/Выкл»     | <b>4</b> Кнопки выбора программ |
| <b>2</b> Дисплей               | <b>5</b> Индикаторы             |
| <b>3</b> Кнопка задержки пуска | <b>6</b> Кнопки режимов         |

Индикаторы	
	Индикатор отсутствия соли. Во время работы программы данный индикатор не горит.
	Индикатор отсутствия ополаскивателя. Во время работы программы данный индикатор не горит.
	Индикатор функции Multitab.

## ПРОГРАММЫ

Программа <sup>1)</sup>	Тип загрязнения Тип загрузки	Этапы программы	Электроэнергия (кВт·ч)	Вода (л)
45° 70° AUTO <sup>2)</sup>	Все Посуда, столовые приборы, кастрю- ли и сковороды	Предварительная мой- ка Мойка, 45°C или 70°C Ополаскивания Сушка	0.7 - 1.3	8 - 16
70° PRO <sup>3)</sup>	Сильное загрязне- ние Посуда, столовые приборы, кастрю- ли и сковороды	Предварительная мой- ка Мойка, 70°C Ополаскивания Сушка	1.2 - 1.3	13 - 14
60°  <sup>4)</sup>	Свежее загрязне- ние Посуда и столо- вые приборы	Мойка, 60°C Ополаскивание	0.8	8
50° ECO <sup>5)</sup>	Обычное загрязне- ние Посуда и столо- вые приборы	Предварительная мой- ка Мойка, 50°C Ополаскивания Сушка	0.8 - 0.9	8 - 9
 <sup>6)</sup>	Все	Предварительная мой- ка	0.01	3

- 1) На дисплее отображается продолжительность программы.  
Указанные показатели потребления и продолжительность выполнения программы могут изменяться в зависимости от давления и температуры воды, напряжения в сети, выбранных функций и количества посуды.
- 2) Прибор самостоятельно определяет тип загрязнения и количество посуды в корзинах. Он автоматически регулирует температуру и количество воды, энергопотребление и продолжительность программы.
- 3) В данной программе предусмотрен этап повышения температуры до высокого уровня для достижения повышенной гигиеничности. В ходе этапа ополаскивания температура достигает 70°C на время от 10 до 14 минут.
- 4) Данная программа позволяет вымыть посуду со свежими загрязнениями. Программа обеспечивает хорошие результаты за короткое время.
- 5) Это стандартная программа для тестирующих организаций. Данная программа обеспечивает наиболее практичное потребление воды и энергии при мойке посуды и столовых приборов обычного уровня загрязнения. См. данные проверочной программы в прилагаемой брошюре.
- 6) Используйте эту программу для быстрого ополаскивания посуды. Это предотвратит прилипание к посуде остатков пищи и появление неприятных запахов.  
Не используйте моющее средство с этой программой.



## РЕЖИМЫ

### ФУНКЦИЯ MULTITAB

Включайте данную функцию только в случае использования комбинированного таблетированного моющего средства. Данная функция прекращает подачу ополаскивателя и соли. Соответствующие индикаторы гаснут. Продолжительность работы программы может увеличиваться.

#### Включение функции Multitab



Включать или выключать функцию Multitab следует перед запуском программы. Функцию Multitab невозможно включить или выключить во время выполнения программы.

1. Включите прибор нажатием на кнопку «Вкл/Выкл».
2. Убедитесь, что прибор находится в режиме настройки. См. «НАСТРОЙКА И ЗАПУСК ПРОГРАММЫ».
3. Одновременно нажмите и удерживайте в нажатом положении кнопки режима (D) и (E), пока не загорится индикатор функции Multitab.



Функция остается включенной до ее принудительного выключения. Одновременно нажмите и удерживайте в нажатом положении кнопки режима (D) и (E), пока не погаснет индикатор функции Multitab.

**В случае перехода с комбинированного таблетированного моющего средства на раздельное использование моющего средства, ополаскивателя и посудомоечной соли проделайте следующее:**

1. Выключите функцию Multitab.
2. Установите уровень жесткости воды на максимальное значение.
3. Убедитесь, что емкость для соли и дозатор ополаскивателя заполнены.
4. Не загружая в прибор моющее средство и посуду, запустите самую корот-

кую программу, включающую этап ополаскивания.

5. Настройте смягчитель воды в соответствии с уровнем жесткости воды в Вашем регионе.
6. Задайте дозировку ополаскивателя.

### ЗВУКОВАЯ СИГНАЛИЗАЦИЯ

Выдача звуковых сигналов производится в следующих условиях:

- по завершении работы программы;
- при осуществлении электронной регулировки уровня жесткости смягчителя для воды;
- в случае неисправности прибора.



Заводская настройка: вкл. Звуковую сигнализацию можно отключить.

#### Отключение звуковых сигналов

1. Включите прибор нажатием на кнопку «Вкл/Выкл».
2. Убедитесь, что прибор находится в режиме настройки. См. «НАСТРОЙКА И ЗАПУСК ПРОГРАММЫ».
3. Нажмите и удерживайте кнопки режимов (B) и (C), пока не начнут мигать индикаторы кнопок режимов (A), (B) и (C).
4. Нажмите на кнопку режимов (C).
  - Индикаторы кнопок режимов (A) и (B) погаснут.
  - Индикатор кнопки режимов (C) продолжит мигать.
  - На дисплее отобразится значение установок звуковых сигналов.

<b>ib</b>	Вкл
<b>Ob</b>	Выкл

5. Нажмите на кнопку режима (C) для изменения настройки.
6. Выключите прибор, чтобы подтвердить изменение.

## ПЕРЕД ПЕРВЫМ ИСПОЛЬЗОВАНИЕМ

1. Убедитесь, что установленные настройки смягчителя для воды соответствуют уровню жесткости воды в Вашем регионе. В противном случае настройте смягчитель для воды. Обратитесь в местную службу водоснабжения, чтобы узнать уровень жесткости воды в вашей местности.
2. Заправьте емкость для соли.
3. Заправьте дозатор ополаскивателя.
4. Откройте водопроводный кран.
5. В приборе могут быть посторонние вещества, оставшиеся после его производства. Для их удаления следует запустить программу мойки. Не используйте моющее средство и не загружайте корзины.



В случае использования комбинированного таблетированного моющего средства включите функцию Multitab. Такие таблетки содержат моющее средство, ополаскиватель и другие добавки. Убедитесь, что таблетированное средство подходит для жесткости воды Вашего региона. Воспользуйтесь инструкциями на упаковке продуктов.

## НАСТРОЙКА УСТРОЙСТВА ДЛЯ СМЯГЧЕНИЯ ВОДЫ

Жесткая вода имеет высокое содержание минералов, которые могут привести к повреждению прибора и неудовлетворительным результатам мойки. Смягчитель для воды нейтрализует действие этих минералов.

Посудомоечная соль обеспечивает чистоту и хорошее состояние смягчителя для воды. Для правильного выбора уровня смягчителя для воды воспользуйтесь таблицей. Это гарантия того, что смягчитель для воды будет использовать верное соотношение посудомоечной соли и воды.



Смягчитель для воды необходимо настроить вручную и электронным способом.

Жесткость воды			Настройка смягчителя для воды		
Градусы по немецкому стандарту (°dH)	Градусы по французскому стандарту (°fH)	ммоль/л	Градусы Кларка	Вручную	Электронным способом
51 - 70	91 - 125	9.1 - 12.5	64 - 88	2 <sup>1)</sup>	10
43 - 50	76 - 90	7.6 - 9.0	53 - 63	2 <sup>1)</sup>	9
37 - 42	65 - 75	6.5 - 7.5	46 - 52	2 <sup>1)</sup>	8
29 - 36	51 - 64	5.1 - 6.4	36 - 45	2 <sup>1)</sup>	7
23 - 28	40 - 50	4.0 - 5.0	28 - 35	2 <sup>1)</sup>	6
19 - 22	33 - 39	3.3 - 3.9	23 - 27	2 <sup>1)</sup>	5 <sup>1)</sup>
15 - 18	26 - 32	2.6 - 3.2	18 - 22	1	4
11 - 14	19 - 25	1.9 - 2.5	13 - 17	1	3
4 - 10	7 - 18	0.7 - 1.8	5 - 12	1	2

Жесткость воды			Настройка смягчителя для воды		
Градусы по немецкому стандарту (°dH)	Градусы по французскому стандарту (°fH)	ммоль/л	Градусы Кларка	Вручную	Электронным способом
< 4	< 7	< 0.7	< 5	1)2)	1)2)

1) Заводская установка.

2) Не используйте соль при таком уровне.

## Настройка вручную

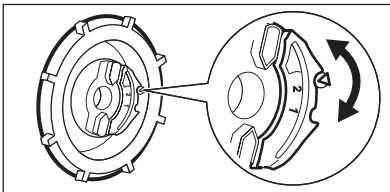

Переведите переключатель жесткости воды в положение 1 или 2.

## Электронная настройка

1. Включите прибор нажатием на кнопку «Вкл/Выкл».
2. Убедитесь, что прибор находится в режиме настройки. См. «НАСТРОЙКА И ЗАПУСК ПРОГРАММЫ».
3. Нажмите и удерживайте кнопки режимов **(B)** и **(C)**, пока не начнут мигать индикаторы кнопок режимов **(A)**, **(B)** и **(C)**.
4. Нажмите на кнопку режима **(A)**.
  - Индикаторы кнопок режимов **(B)** и **(C)** погаснут.
- Индикатор кнопки режима **(A)** продолжит мигать.
- Прозвучит звуковой сигнал. Пример: пять прерывистых звуковых сигналов = уровень 5.
- На дисплее отобразится настройка уровня жесткости воды. Пример: **5 L**
5. Снова нажмите на кнопку режима **(A)** для изменения настройки.
6. Выключите прибор, чтобы подтвердить изменение.

## ЗАПОЛНЕНИЕ ЕМКОСТИ ДЛЯ СОЛИ

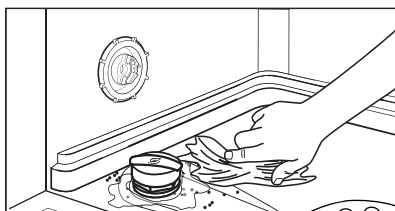
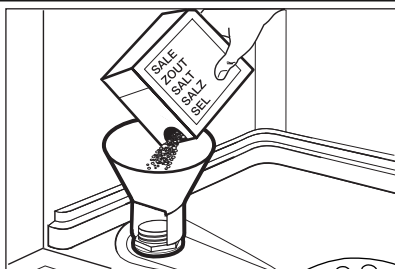

### ПРЕДУПРЕЖДЕНИЕ!

Используйте только соль для посудомоечных машин. Другие продукты могут привести к повреждению прибора.

При заполнении емкости для соли из него может вылиться вода с солью. Существует опасность коррозии. Для того, чтобы ее предотвратить, после заполнения емкости для соли запустите любую программу.

1. Поверните крышку против часовой стрелки и откройте емкость для соли.
2. Налейте в емкость для соли 1 л воды (только перед первым использованием).
3. Насыпьте посудомоечную соль в емкость для соли.
4. Уберите соль вокруг отверстия емкости для соли.
5. Чтобы закрыть емкость для соли, поверните крышку по часовой стрелке.

## ЗАПОЛНЕНИЕ ДОЗАТОРА ОПОЛАСКИВАТЕЛЯ

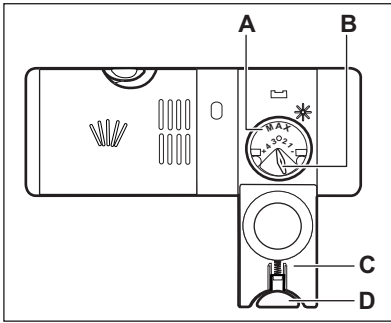

### ПРЕДУПРЕЖДЕНИЕ!

Используйте только ополаскиватель для посудомоечных машин. Другие продукты могут привести к повреждению прибора.



Во время этапа сушки ополаскиватель помогает высушить посуду без потеков и пятен.

1. Нажмите на кнопку снятия блокировки (D), чтобы открыть крышку (C).
2. Наполните дозатор ополаскивателя (A), не превышая отметку «Макс».
3. Во избежание избыточного пенообразования удалите пролившийся ополаскиватель тканью, хорошо впитывающей жидкость.
4. Закройте крышку. Убедитесь, что кнопка блокировки защелкнулась.



Селектор количества выдаваемого ополаскивателя (B) позволяет выбрать от 1 (минимальное количество) до 4 (максимальное количество).

## ЕЖЕДНЕВНОЕ ИСПОЛЬЗОВАНИЕ

1. Откройте водопроводный кран.
2. Включите прибор нажатием на кнопку «Вкл/Выкл». Убедитесь, что прибор находится в режиме настройки. См. «НАСТРОЙКА И ЗАПУСК ПРОГРАММЫ».
  - Если горит индикатор отсутствия соли, наполните емкость для соли.
  - Если горит индикатор отсутствия ополаскивателя, заправьте дозатор ополаскивателя.
3. Загрузите корзины.
4. Добавьте моющее средство.
5. Выберите подходящую программу мойки в соответствии с типом загрузки и степенью ее загрязненности.
  - Не помещайте в прибор предметы, которые могут впитывать воду (губки, бытовые ткани).
  - Удалите остатки пищи с посуды.
  - Размягчите пригоревшие остатки пищи на посуде.
  - Загружайте полые предметы (чашки, стаканы и сковороды) отверстием вниз.
  - Убедитесь, что столовые приборы и тарелки не слиплись. Размещайте ложки попеременно с другими столовыми приборами.
  - Проверьте, чтобы стаканы не соприкасались друг с другом.
  - Загружайте мелкие предметы в корзину для столовых приборов.
  - Легкие предметы укладывайте в верхнюю корзину. Убедитесь, что посуда не двигается.
  - Прежде чем запускать программу, убедитесь, что разбрызгиватели могут свободно вращаться.

### ЗАГРУЗКА КОРЗИН



Примеры загрузки корзин Вы найдете в прилагаемой брошюре.

- Используйте прибор только для мытья принадлежностей, пригодных для мытья в посудомоечных машинах.
- Не загружайте в прибор изделия из дерева, кости, алюминия, олова и меди.

## ИСПОЛЬЗОВАНИЕ МОЮЩЕГО СРЕДСТВА

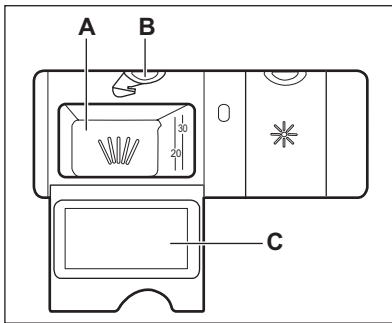

### ПРЕДУПРЕЖДЕНИЕ!

Используйте только те моющие средства, которые специально предназначены для посудомоечных машин.

1. Нажмите на кнопку снятия блокировки (B), чтобы открыть крышку (C).
2. Заполните дозатор (A) моющим средством.
3. При использовании программы, включающей стадию предварительной мойки, поместите немного моющего средства на внутреннюю сторону дверцы прибора.
4. При использовании таблетированного моющего средства положите таблетку в дозатор моющего средства (A).
5. Закройте крышку. Убедитесь, что кнопка блокировки защелкнулась.



Не превышайте указанную дозировку моющего средства. См. инструкции на упаковке моющего средства.



Таблетированные моющие средства не успевают полностью раствориться при использовании коротких программ мойки. В результате на посуде могут остаться остатки моющего средства. Мы рекомендуем использовать таблетированные моющие средства с длинными программами.

## НАСТРОЙКА И ЗАПУСК ПРОГРАММЫ

### Режим настройки

Для выполнения ряда операций прибор должен находиться в режиме настройки. Прибор находится в режиме настройки, если после включения:

- Горят все индикаторы программ.

Если индикация на панели управления отличается, одновременно нажмите и удерживайте кнопки режимов (B) и (C), пока прибор не перейдет в режим настройки.

### Запуск программы без функции задержки пуска

1. Откройте водопроводный кран.
2. Включите прибор нажатием на кнопку «Вкл/Выкл». Убедитесь, что прибор находится в режиме настройки.
3. Задайте программу.
  - При этом загорится индикатор соответствующей программы.
  - Замигает индикатор продолжительности программы.
4. Закройте дверцу прибора. Начнется выполнение программы.

- Если открыть дверцу, отображаемая на дисплее продолжительность программы будет уменьшаться с шагом в 1 минуту.

### Запуск программы с использованием задержки пуска

1. Задайте программу.
  2. Многократным нажатием на кнопку задержки пуска добейтесь появления на дисплее нужного времени задержки (от 1 до 24 часов).
    - На дисплее замигает время задержки.
    - Загорится индикатор задержки.
  3. Закройте дверцу прибора. Начнется обратный отсчет.
    - Если открыть дверцу, отображаемый на дисплее обратный отсчет будет уменьшаться с шагом в 1 час.
- После завершения обратного отсчета произойдет запуск программы.

### Открытие дверцы во время работы прибора

Открытие дверцы приводит к остановке работы прибора. При закрывании дверцы работа продолжается с момента, на котором она была прервана.

### Отмена задержки пуска во время обратного отсчета

1. Откройте дверцу прибора.
2. Повторно нажимайте на кнопку задержки пуска до тех пор, пока на дисплее не отобразится продолжительность работы программы.
3. Закройте дверцу прибора. Начнется выполнение программы.

### Отмена программы

Одновременно нажав и удерживая нажатые кнопки режимов (**B**) and (**C**), добейтесь следующего состояния:

- Горят все индикаторы программ.



Убедитесь в наличии моющего средства в дозаторе моющего средства перед запуском новой программы.

### По окончании программы

При окончании программы звучит прерывистый звуковой сигнал.

1. Откройте дверцу прибора.
  - На дисплее отображается **0**.
2. Выключите прибор нажатием на кнопку «Вкл/Выкл».
3. Закройте водопроводный вентиль.



Если не нажать на кнопку «Вкл/Выкл», система **AUTO OFF** автоматически отключит прибор через несколько минут. Таким образом снизится энергопотребление.

- Для улучшения результатов сушки оставьте дверцу приоткрытой на несколько минут.
- Прежде чем доставать посуду, дайте ей остыть. Горячую посуду легко повредить.
- Вначале вынимайте посуду из нижней корзины, а затем из верхней.



На боковых стенках и на дверце прибора может быть вода. Нержавеющая сталь охлаждается быстрее, чем посуда.



## УХОД И ОЧИСТКА



### ВНИМАНИЕ!

Перед выполнением операций по чистке и уходу выключите прибор и извлеките вилку сетевого шнура из розетки.



Грязные фильтры засоренность разбрызгивателей приводит к ухудшению качества мойки.

Периодически проверяйте состояние фильтров и, при необходимости, проводите их очистку.

## ЧИСТКА ФИЛЬТРОВ

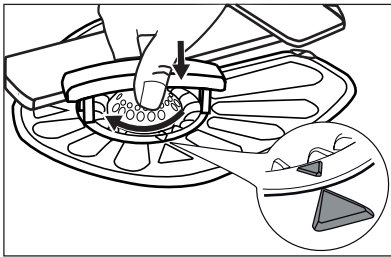
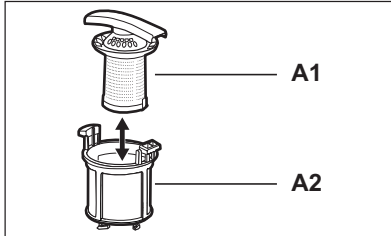
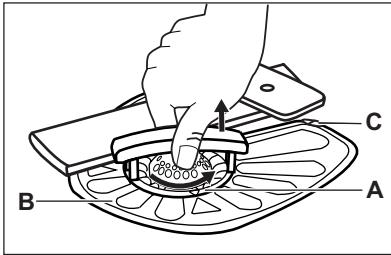

1. Поверните фильтр (A) против часовой стрелки и извлеките его.
2. Для разборки фильтра (A) потянув, разделите (A1) и (A2).
3. Извлеките фильтр (B).
4. Промойте фильтры водой.
5. Установите фильтр (B) в исходное положение. Убедитесь, что он правильно вставлен в две направляющие (C).
6. Соберите фильтр (A) и установите его на его место в фильтр (B). Поверните по часовой стрелке до щелчка.



Неверная установка фильтров может привести к неудовлетворительным результатам мойки и повреждению прибора.

## ЧИСТКА РАЗБРЫЗГИВАТЕЛЕЙ

Не снимайте разбрызгиватели. Если отверстия разбрызгивателей засорились, удалите частицы грязи с помощью предмета с тонким кончиком (зубочисткой).

Используйте только нейтральные моющие средства. Не используйте абразивные средства, царапающие губки и растворители.

## ОЧИСТКА НАРУЖНЫХ ПОВЕРХНОСТЕЙ

Протрите прибор мягкой влажной тряпкой.

## ПОИСК И УСТРАНЕНИЕ НЕИСПРАВНОСТЕЙ

Прибор не запускается или останавливается во время работы.

Сначала попытайтесь найти решение проблемы (см. таблицу). В противном случае обратитесь в сервисный центр.

**При некоторых неисправностях на дисплее выводится код неисправности:**

- **E10** - В прибор не поступает вода.

- **E20** - Прибор не сливает воду.
- **E30** - Сработала система защиты от перелива.



### ВНИМАНИЕ!

Перед выполнением проверки выключите прибор.

Неисправность	Возможная причина	Возможное решение
Программа не запускается.	Вилка сетевого шнура не вставлена в розетку.	Вставьте вилку в розетку.
	Открыта дверца прибора.	Закройте дверцу прибора.
	Перегорел предохранитель в коробке предохранителей.	Замените предохранитель.
В прибор не поступает вода.	Задана функция задержки пуска.	Отмените задержку пуска или дождитесь окончания обратного отсчета.
	Закрыт водопроводный кран.	Откройте водопроводный кран.
	Давление воды слишком низкое.	Обратитесь в местную службу водоснабжения.
Прибор не сливает воду.	Водопроводный кран закрыт или засорен накипью.	Прочистите водопроводный кран.
	Засорен фильтр в наливном шланге.	Прочистите фильтр.
	Наливной шланг перекручен или сильно перегнут.	Удостоверьтесь, что шланг находится в нужном положении.
	Сработала система защиты от перелива. В приборе имеются протечки.	Закройте водопроводный вентиль и обратитесь в сервисный центр.
	Засорена сливная труба раковины.	Прочистите сливную трубу раковины.
	Сливной шланг перекручен или сильно перегнут.	Удостоверьтесь, что шланг находится в нужном положении.

Произведите все проверки, а затем включите прибор. Выполнение программы продолжится с того момента, на котором она была прервана.

Если неисправность появится снова, обратитесь в сервисный центр.

Если на дисплее отображаются другие коды ошибок, обратитесь в сервисный центр.

## РЕЗУЛЬТАТЫ МОЙКИ И СУШКИ НЕУДОВЛЕТВОРИТЕЛЬНЫ

Неисправность	Возможная причина	Возможное решение
Посуда остается грязной.	Засорены фильтры.	Произведите очистку фильтров.

Неисправность	Возможная причина	Возможное решение
	Фильтры неверно собраны и установлены.	Удостоверьтесь, что фильтры собраны и установлены правильно.
	Засорены разбрызгиватели.	Удалите остатки загрязнений предметом с тонким кончиком.
	Была выбрана программа, которая не соответствовала типу посуды и степени ее загрязненности.	Убедитесь, что программа соответствует типу посуды и степени ее загрязненности.
	Неправильная загрузка посуды в корзины. Вода не смогла попасть на всю посуду и вымыть ее.	Убедитесь, что все загруженные в корзины предметы установлены надлежащим образом и вода сможет с легкостью попасть на все их поверхности.
	Разбрызгиватели не могут свободно вращаться.	Убедитесь, что все загруженные в корзины предметы установлены надлежащим образом и не препятствуют вращению разбрызгивателей.
	Было загружено недостаточное количество моющего средства.	Перед запуском программы убедитесь, что было добавлено нужное количество моющего средства.
	В дозаторе моющего средства отсутствовало моющее средство.	Перед запуском программы не забудьте добавить моющее средство в дозатор моющего средства.
На посуде имеется известковый налет.	Емкость для соли пуста.	Убедитесь, что в емкости для соли находится посудомоечная соль.
	Неверная настройка устройства для смягчения воды.	Убедитесь, что установленные настройки смягчителя для воды соответствуют уровню жесткости воды в Вашем регионе.
	Крышка емкости для соли закрыта неплотно.	Затяните крышку.
Белесые подтеки и пятна или синеватый налет на стаканах и тарелках.	Слишком большое количество поступающего ополаскивателя.	Понижьте дозировку ополаскивателя.
	Было добавлено слишком большое количество моющего средства.	Перед запуском программы убедитесь, что было добавлено нужное количество моющего средства.

Неисправность	Возможная причина	Возможное решение
После высыхания капель воды на стекле и посуде остаются пятна.	Недостаточное количество поступающего ополаскивателя.	Увеличьте дозировку ополаскивателя.
	Причиной может быть качество моющего средства.	Используйте моющее средство другой марки.
Посуда остается влажной.	<ul style="list-style-type: none"> <li>Программа не включает в себя этап сушки.</li> <li>Программа предусматривает этап сушки при низкой температуре.</li> </ul>	Для лучших результатов сушки оставьте дверцу приоткрытой на несколько минут.
Посуда мокрая и тусклая.	Дозатор ополаскивателя пуст.	Убедитесь, что в дозаторе ополаскивателя имеется ополаскиватель.
	Причиной может быть качество ополаскивателя.	Используйте ополаскиватель другой марки.
	Причиной может быть качество комбинированного таблетированного моющего средства.	<ul style="list-style-type: none"> <li>Используйте комбинированное таблетированное моющее средство другой марки.</li> <li>Включите дозатор ополаскивателя и используйте ополаскиватель одновременно с комбинированным таблетированным моющим средством.</li> </ul>

### Включение дозатора ополаскивателя при включенной функции Multitab

1. Включите прибор нажатием на кнопку «Вкл/Выкл».
2. Убедитесь, что прибор находится в режиме настройки. См. «НАСТРОЙКА И ЗАПУСК ПРОГРАММЫ».
3. Нажмите и удерживайте кнопки режимов **(B)** и **(C)**, пока не начнут мигать индикаторы кнопок режимов **(A)**, **(B)** и **(C)**.
4. Нажмите на кнопку режима **(B)**.
  - Индикаторы кнопок режимов **(A)** и **(C)** погаснут.

- Индикатор кнопки режима **(B)** продолжит мигать.
- На дисплее появится текущая настройка дозатора ополаскивателя.

<i>0d</i>	Выкл
<i>1d</i>	Вкл

5. Нажмите на кнопку режима **(B)** для изменения настройки.
6. Выключите прибор, чтобы подтвердить изменение.
7. Задайте дозировку ополаскивателя.
8. Заправьте дозатор ополаскивателя.

## ТЕХНИЧЕСКИЕ ДАННЫЕ

Габаритные размеры	Ширина / высота / глубина (мм):	446 / 818 - 898 / 550
Подключение к электросети	См. таблицу с техническими данными.	

Давление в водопроводной сети	Мин. / макс. (бар / МПа)	(0.5 / 0.05 ) / (8 / 0.8 )
Водоснабжение <sup>1)</sup>	Холодная или горячая вода <sup>2)</sup>	макс. 60°C
Вместимость	Комплектов посуды	9

1) Присоедините наливной шланг к водопроводному крану с резьбой 3/4".

2) Если горячая вода подается из системы, использующей альтернативные источники энергии (например, солнечные панели или ветрогенераторы), подключайте машину к водопроводу горячей воды, чтобы снизить потребление энергии.



Дата производства данного изделия указана в серийном номере (serial number), где первая цифра номера соответствует последней цифре года производства, вторая и третья цифры номера – порядковому номеру недели. Например, серийный номер 11012345 означает, что изделие произведено на десятой неделе 2011 года.

## ЗМІСТ

24	ІНФОРМАЦІЯ З ТЕХНІКИ БЕЗПЕКИ
26	ОПИС ВИРОБУ
27	ПАНЕЛЬ КЕРУВАННЯ
28	ПРОГРАМИ
29	ФУНКЦІЇ
30	ПЕРЕД ПЕРШИМ КОРИСТУВАННЯМ
34	ЩОДЕННЕ КОРИСТУВАННЯ
37	ДОГЛЯД ТА ЧИСТКА
38	УСУНЕННЯ ПРОБЛЕМ
40	ТЕХНІЧНА ІНФОРМАЦІЯ

## ОХОРОНА ДОВКІЛЛЯ

Здавайте на повторну переробку матеріали, позначені відповідним символом ♻️. Викидайте упаковку у відповідні контейнери для вторинної сировини.



Допоможіть захистити навколишнє середовище та здоров'я інших людей і забезпечити вторинну переробку електричних і електронних приладів. Не викидайте прилади, позначені відповідним символом 🗑️, разом з іншим домашнім сміттям. Поверніть продукт до заводу із вторинної переробки у вашій місцевості або зверніться до місцевих муніципальних органів влади.

## ВІДВІДАЙТЕ НАШ ВЕБ-САЙТ ДЛЯ ОЗНАЙОМЛЕННЯ З:

- Продукцією
- Брошурами
- Посібниками користувача
- Майстром вирішення проблем
- Інформацією про обслуговування

[www.aeg.com](http://www.aeg.com)

## ПОЗНАЧЕННЯ

-  Важливо - Інформація з техніки безпеки.
-  Загальна інформація та рекомендації
-  Екологічна інформація

Може змінитися без оповіщення

## ДЛЯ ВІДМІННОГО РЕЗУЛЬТАТУ

Дякуємо, що обрали цей прилад AEG. Ми створили його для бездоганної роботи протягом багатьох років, за інноваційними технологіями, які допомагають робити життя простішим - ці властивості, які можна й не знайти в звичайних приладах. Будь ласка, приділіть декілька хвилин, аби прочитати, як отримати найкраще від цього приладу.

## ПРИЛАДДА І ВИТРАТНІ МАТЕРІАЛИ

В інтернет-магазині AEG ви знайдете усе необхідне, для того, аби усі ваші прилади AEG виглядали бездоганно і відмінно працювали. Також тут представлений широкий асортимент приладдя, розробленого та створеного за найвищими стандартами якості, - від спеціального посуду до кошиків для столових приборів, від тримачів для пляшок до мішків для прання делікатної білизни...



Відвідайте інтернет-магазин на сайті  
[www.aeg.com/shop](http://www.aeg.com/shop)

## РОБОТА З КЛІЄНТАМИ ТА СЕРВІСНЕ ОБСЛУГОВУВАННЯ

Рекомендується використовувати оригінальні запасні деталі.

Звертаючись до центру технічного обслуговування, переконайтесь у наявності наступних даних. Ця інформація знаходиться на табличці з технічними даними.

Модель \_\_\_\_\_

Номер виробу \_\_\_\_\_

Серійний номер \_\_\_\_\_



## ІНФОРМАЦІЯ З ТЕХНІКИ БЕЗПЕКИ

Перш ніж установити прилад і користуватися ним, слід уважно прочитати інструкцію, що постачається в комплекті з приладом. Виробник не несе відповідальності за пошкодження або травми, що виникли через неправильне встановлення або експлуатацію. Завжди зберігайте інструкцію до приладу для користування в майбутньому.

### БЕЗПЕКА ДІТЕЙ І ВРАЗЛИВИХ ОСІБ



#### Попередження!

Існує ризик задушення, травмування або втрати працездатності.

- Не дозволяйте користуватися приладом особам, у тому числі дітям, з обмеженими фізичними або розумовими здібностями чи недостатнім досвідом і знаннями. При користуванні приладом такі особи мають перебувати під наглядом або виконувати вказівки відповідальної за їх безпеку людини. Не дозволяйте дітям гратися з приладом.
- Пакувальні матеріали слід тримати в недоступному для дітей місці.
- Усі м'яччі засоби слід тримати в недоступному для дітей місці.
- Не допускайте дітей та домашніх тварин до відчинених дверцят приладу.

### УСТАНОВКА



#### Попередження!

Прилад має встановлюватися кваліфікованою та компетентною особою.

- Зніміть усі пакувальні матеріали.
- Не встановлюйте і не використовуйте пошкоджений прилад.
- Не встановлюйте і не використовуйте прилад у місцях, де температура опускається нижче 0°C.
- Дотримуйтеся інструкцій зі встановлення, що постачаються разом із приладом.
- Переконайтеся, що прилад встановлений під та поруч зі стійкими конструкціями.

### Підключення до водопроводу

- Стежте за тим, щоб не пошкодити шланги водопостачання.
- Перш ніж підключити прилад до нових труб або до труб, якими не користувалися впродовж довгого часу, слід зачекати, поки потік води стане прозорим.
- При першому користуванні приладом слід запевнитися, що ніде не витікає вода.

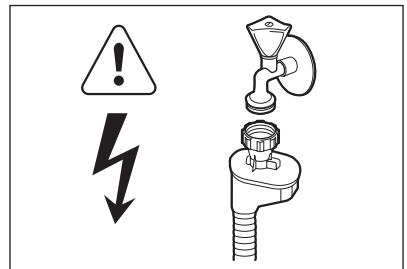

#### Попередження!

Висока напруга.

Наливний шланг оснащено запобіжним клапаном та каналом із кабелем живлення.

- У разі пошкодження наливного шлангу, негайно вийміть штепсельну вилку з розетки. У випадку необхідності заміни наливного шланга слід звернутися до сервісного центру.

### Підключення до електромережі



#### Попередження!

Існує небезпека пожежі й ураження струмом.

- Прилад має бути заземлений.
- Переконайтеся, що параметри енергоспоживання на табличці з технічною інформацією відповідають параметрам електромережі. У випадку невідповідності слід звернутися до електрика.
- Завжди користуйтеся правильно встановленою протиударною розеткою.
- Не використовуйте розгалужувачі й подовжувачі.



- Під час встановлення приладу пильнуйте, щоб не пошкодити кабель живлення і штепсель. Для заміни пошкодженого кабелю слід звернутися до сервісного центру.
- Вмикайте штепсель у розетку лише після завершення установки. Переконайтесь, що після установки є вільний доступ до розетки електроживлення.
- Не тягніть за кабель живлення при відключенні приладу від мережі. Вимкнення з розетки завжди здійснюйте, витягаючи за штепсельну вилку.

## КОРИСТУВАННЯ



### Попередження!

Існує ризик поранитися.

- Цей прилад призначено для домашнього користування.
- Не змінюйте технічні характеристики приладу.
- Ножі та інші гострі прибори потрібно класти до кошика для столових приборів гострим кінцем донизу або горизонтально.
- Не залишайте дверцята приладу відчиненими без нагляду, щоб запобігти ушкодженням.
- Не сідайте і не ставайте на відкриті дверцята.
- Миючі засоби для посудомийної машини є небезпечними. Дотримуйтеся інструкцій з безпеки, що зазначені на упаковці мючого засобу.
- Не пийте воду з приладу, а також не грайтеся цією водою.



### Попередження!

Існує небезпека ураження струмом, вогнем, а також отримання опіків.

- Не кладіть займисті речовини чи предмети, змочені в займистих речовинах, усередину приладу, поряд з ним або на нього.
- Не використовуйте воду з пульверизатора або пару для чищення приладу.
- Прилад може випустити гарячу пару, якщо відчинити дверцята під час виконання програми.

## УТИЛІЗАЦІЯ



### Попередження!

Існує небезпека поранення або задушення.

- Відключіть прилад від електричної мережі.
- Відріжте кабель живлення і викиньте його.
- Зніміть дверний замок, щоб уникнути запирання дітей і домашніх тварин у приладі.

Цей продукт по змісту небезпечних речовин відповідає вимогам Технічного регламенту обмеження використання деяких небезпечних речовин в електричному та електронному обладнанні (постанова Кабінету Міністрів України №1057 від 3 грудня 2008р.)

## ОПИС ВИРОБУ

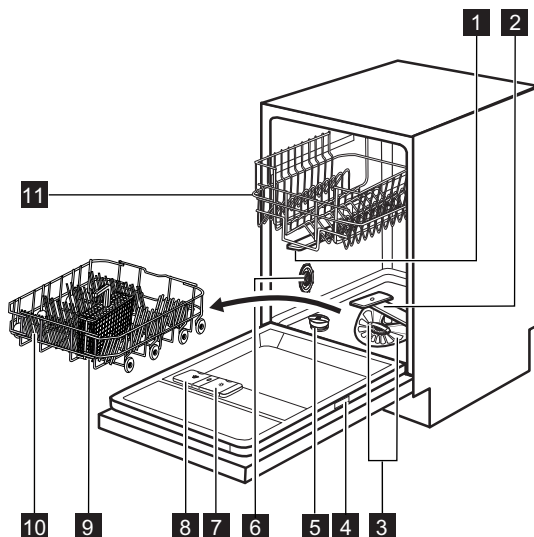

- 1** Середній розпилювач
- 2** Нижній розпилювач
- 3** Фільтри
- 4** Табличка з технічними даними
- 5** Контейнер для солі
- 6** Перемикач рівня жорсткості води
- 7** Дозатор ополіскувача
- 8** Дозатор миючого засобу
- 9** Кошик для столових приборів
- 10** Нижній кошик

- 11** Верхній кошик

## СВІТОВИЙ ПРОМІНЬ

- Коли програма виконується, на підлозі під дверцятами приладу відображається світловий промінь червоного кольору. Після завершення програми цей промінь змінює колір з червоного на зелений.
- У разі неполадки приладу червоне світло починає блимати.

## ПАНЕЛЬ КЕРУВАННЯ

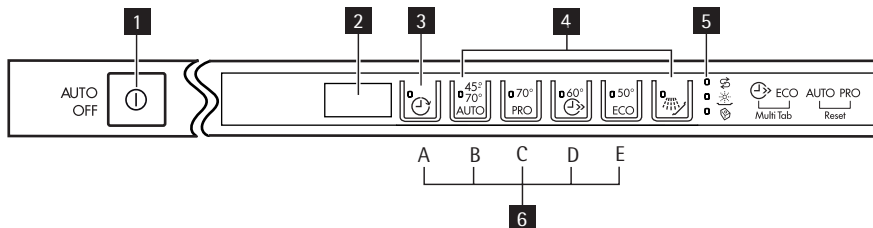

**1** Кнопка увімкнення/вимкнення

**2** Дисплей

**3** Кнопка «Відкладений пуск»

**4** Кнопки програм

**5** Індикатори

**6** Функціональні кнопки

### Індикатори



Індикатор солі. Цей індикатор вимикається під час виконання програми.



Індикатор ополіскувача. Цей індикатор вимикається під час виконання програми.



Індикатор функції Multitab.

## ПРОГРАМИ

Програма 1)	Ступінь забруднення Тип завантаження	Фази програми	Енергія (кВт/ч)	Вода (л)
45° 70° AUTO 2)	Усі Посуд, столові прибори, каструлі та сковорідки	Попереднє миття Миття при температурі 45°C або 70°C Ополіскування Сушіння	0.7 - 1.3	8 - 16
70° PRO 3)	Сильне забруднення Посуд, столові прибори, каструлі та сковорідки	Попереднє миття Миття при температурі 70°C Ополіскування Сушіння	1.2 - 1.3	13 - 14
60°  4)	Свіже забруднення Посуд і столові прибори	Миття при температурі 60°C Полоскання	0.8	8
50° ECO 5)	Середній ступінь забруднення Посуд і столові прибори	Попереднє миття Миття при температурі 50°C Ополіскування Сушіння	0.8 - 0.9	8 - 9
 6)	Усі	Попереднє миття	0.01	3

1) На дисплеї відображається тривалість виконання програми.

Тиск і температура води, коливання напруги в електромережі, опції та кількість посуду можуть змінювати тривалість програми та показники споживання.

2) Прилад автоматично визначає ступінь забруднення та кількість посуду в кошиках. Прилад автоматично регулює температуру й кількість води, споживання енергії та час виконання програми.

3) Ця програма включає полоскання за високої температури, що покращує ступінь очищення. Під час фази полоскання температура впродовж 10-14 хвилин становить 70°C.

4) Ця програма допоможе вимити посуд із свіжим забрудненням. Вона дає добрі результати прання за короткий час.

5) Це стандартна тестова програма для дослідницьких установ. Ця програма забезпечує найефективніше споживання води й електроенергії при митті посуду і столових приборів середнього ступеня забруднення. Дані випробувань див. у інформаційному листку, що додається.

6) Ця програма використовується для швидкого ополіскування посуду. У такий спосіб можна уникнути прилипання залишків їжі до посуду та появи неприємного запаху з приладу. Не використовуйте миючий засіб для цієї програми.

## ФУНКЦІЇ

### ФУНКЦІЯ "MULTITAB"

Вмикайте цю функцію лише тоді, коли застосовуєте комбінований таблетований миючий засіб.

Ця функція припиняє надходження ополіскувача та солі. Відповідні індикатори вимикаються.

Тривалість програми може збільшитися.

### Активація функції Multitab



Активуйте або деактивуйте функцію Multitab, перш ніж запускати програму. Ви не можете активувати або деактивувати цю функцію, коли виконується програма.

1. Натисніть кнопку «Увімк./Вимк.», щоб зберегти настройку.
2. Переконайтеся, що прилад перебуває в режимі налаштування. Див. розділ «ВСТАНОВЛЕННЯ І ЗАПУСК ПРОГРАМИ».
3. Натисніть і утримуйте натиснутими одночасно функціональні кнопки (D) і (E), доки не загориться індикатор функції Multitab.



Функція залишається ввімкненою, доки вона не буде деактивована. Натисніть і утримуйте натиснутими одночасно функціональні кнопки (D) і (E), доки не згасне індикатор функції Multitab.

**Якщо ви припиняєте використовувати таблетки комбінованого миючого засобу, перш ніж використовувати окремо миючий засіб, ополіскувач і сіль для посудомийної машини, виконайте наступні дії.**

1. Вимкніть функцію Multitab.
2. Встановіть установку пристрою для пом'якшення води на найвищий рівень.
3. Переконайтеся, що контейнер для солі та дозатор ополіскувача заповнені.
4. Запустіть найкоротшу програму з фазою ополіскування, не додаючи миючого засобу та посуду.

5. Скоригуйте рівень пом'якшувача води відповідно до жорсткості води у вашій місцевості.
6. Скоригуйте використану кількість ополіскувача.

### ЗВУКОВІ СИГНАЛИ

Звукові сигнали лунають у наступних випадках:

- Завершенні програми.
- Рівень пом'якшення води налаштовано за допомогою електроніки.
- Виникненні несправності у приладі.



Заводська настройка: увімкн. Звукові сигнали можна вимкнути.

### Вимкнення звукових сигналів

1. Натисніть кнопку «Увімк./Вимк.», щоб зберегти настройку.
2. Переконайтеся, що прилад перебуває в режимі налаштування. Див. розділ «ВСТАНОВЛЕННЯ І ЗАПУСК ПРОГРАМИ».
3. Натисніть і утримуйте натиснутими одночасно функціональні кнопки (B) і (C), доки не почнуть блимати індикатори функціональних кнопок (A), (B) і (C).
4. Натисніть функціональну кнопку (C),
  - Індикатори функціональних кнопок (A) і (B) згаснуть.
  - Індикатор функціональної кнопки (C) продовжує блимати.
  - На дисплеї відображаються налаштування звукових сигналів.

<b>Іb</b>	Вкл.
<b>Ob</b>	Вимк.

5. Щоб змінити настройку, натисніть функціональну кнопку (C).
6. Вимкніть прилад, щоб підтвердити налаштування.

## ПЕРЕД ПЕРШИМ КОРИСТУВАННЯМ

1. Перевірте, чи встановлений рівень пом'якшення води відповідає жорсткості води у вашій місцевості. За потреби відрегулюйте пом'якшувач води. Щоб дізнатися про ступінь жорсткості води у вашому районі, зверніться в місцеві органи водопостачання.
2. Покладіть сіль у контейнер для солі.
3. Залийте ополіскувач у дозатор ополіскувача.
4. Відкрийте водопровідний кран.
5. У приладі можуть залишатися рештки від процесу миття. Запустіть програму, щоб їх видалити. Не застосовуйте миючий засіб і не завантажуйте кошики.



Якщо ви застосовуєте комбіновані таблетовані миючі засоби, потрібно увімкнути функцію "multitab". Ці таблетовані засоби містять миючий засіб, ополіскувач та інші додаткові агенти. Перевірте, чи ці таблетовані засоби відповідають жорсткості води у вашій місцевості. Прочитайте інструкції на упаковці продукту.

## НАЛАШТУВАННЯ ПРИСТРОЮ ДЛЯ ПОМ'ЯКШЕННЯ ВОДИ

У жорсткій воді міститься велика кількість мінералів, що можуть зашкодити приладу і спричинити негативний результат миття. Пом'якшувач води нейтралізує ці мінерали. Сіль для посудомийної машини підтримує пом'якшувач води в чистоті і доброму стані. Ознайомтеся з таблицею, щоб налаштувати відповідний рівень пом'якшувача води. Завдяки цьому пом'якшувач води застосовує відповідну кількість солі для посудомийної машини та води.



Ви повинні налаштувати пом'якшувач води вручну або за допомогою електроніки.

Жорсткість води				Пом'якшувач води налаштування	
Німецька градуси (°dH)	Французька градуси (°fH)	ммоль/л	Кларк градуси	Вручну	Електроніка
51 - 70	91 - 125	9,1 - 12,5	64 - 88	2 1)	10
43 - 50	76 - 90	7,6 - 9,0	53 - 63	2 1)	9
37 - 42	65 - 75	6,5 - 7,5	46 - 52	2 1)	8
29 - 36	51 - 64	5,1 - 6,4	36 - 45	2 1)	7
23 - 28	40 - 50	4,0 - 5,0	28 - 35	2 1)	6
19 - 22	33 - 39	3,3 - 3,9	23 - 27	2 1)	5 1)
15 - 18	26 - 32	2,6 - 3,2	18 - 22	1	4
11 - 14	19 - 25	1,9 - 2,5	13 - 17	1	3
4 - 10	7 - 18	0,7 - 1,8	5 - 12	1	2
< 4	< 7	< 0,7	< 5	1 2)	1 2)

1) Заводська настройка.

2) Не використовуйте сіль на цьому рівні.

## Ручне регулювання

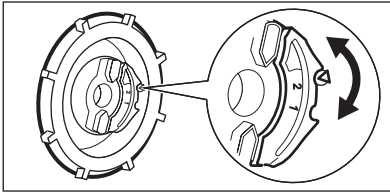

Поверніть перемикач рівня жорсткості води в положення 1 або 2.

### Настроювання за допомогою електроніки

1. Натисніть кнопку «Увімк./Вимк.», щоб зберегти настройку.
2. Переконайтеся, що прилад перебуває в режимі налаштування. Див. розділ «ВСТАНОВЛЕННЯ І ЗАПУСК ПРОГРАМИ».
3. Натисніть і утримуйте натиснутими одночасно функціональні кнопки **(B)** і **(C)**, доки не почнуть блимати індикатори функціональних кнопок **(A)**, **(B)** і **(C)**.
4. Натисніть функціональну кнопку **(A)**.
  - Індикатори функціональних кнопок **(B)** і **(C)** згаснуть.
- Індикатор функціональної кнопки **(A)** продовжує блимати.
- Лунають звукові сигнали. Приклад: п'ять переривчастих звукових сигналів = рівень 5.
- На дисплеї відображається налаштування пом'якшувача води. Приклад: **5 L** = рівень 5.
5. Натисніть функціональну кнопку **(A)** кілька разів, щоб змінити настройку.
6. Вимкніть прилад, щоб підтвердити налаштування.

## ДОДАВАННЯ СОЛІ В КОНТЕЙНЕР ДЛЯ СОЛІ

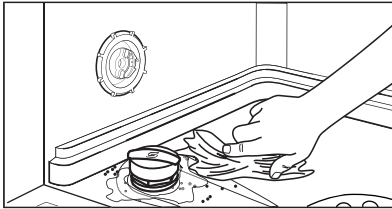
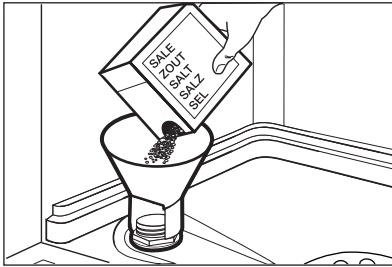

### **Обережно!**

Застосовуйте тільки сіль для посудомийної машини. Інші засоби можуть пошкодити прилад. Вода і сіль можуть перелитися з контейнера для солі під час наповнення. Існує ризик корозії. Щоб уникнути цього, слід запускати програму одразу після наповнення контейнера для солі.

1. Поверніть кришечку проти годинникової стрілки і відкрийте контейнер для солі.
2. Налийте 1 літр води в контейнер для солі (лише перший раз).
3. Заповніть контейнер сіллю для посудомийної машини.
4. Приберіть сіль з поверхні біля отвору контейнера для солі.
5. Закрийте контейнер для солі, повернувши кришечку за годинниковою стрілкою.

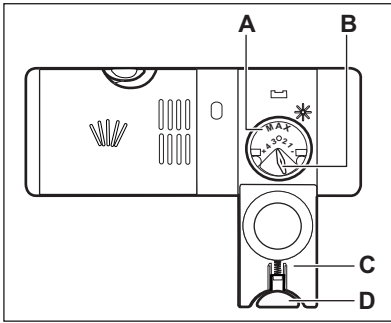

## ЗАПОВНЕННЯ ДОЗАТОРА ОПОЛІСКУВАЧА

**Обережно!**

Застосовуйте лише ополіскувачі для посудомийних машин. Інші засоби можуть пошкодити прилад.



Під час останньої фази полоскання ополіскувач допомагає висушити посуд, не залишаючи розводів і плям.

1. Натисніть кнопку (D), щоб відкрити кришку (C).
2. Наповніть дозатор ополіскувача (A), не перевищуючи позначки 'max'.
3. Якщо ополіскувач розлився, витріть його ганчіркою, що добре вбирає рідину. Це дозволить уникнути утворення надмірної піни.
4. Закрийте кришку. Переконайтеся у правильному блокуванні кнопки.



Ви можете повернути регулятор дозування (B) у положення між 1 (найнижча кількість) і положенням 4 (найвища кількість).

## ЩОДЕННЕ КОРИСТУВАННЯ

1. Відкрийте водопровідний кран.
2. Натисніть кнопку увімкнення/вимкнення, щоб увімкнути прилад. Переконайтеся, що прилад перебуває в режимі налаштування. Зверніться до розділу «ВСТАНОВЛЕННЯ І ЗАПУСК ПРОГРАМИ».
  - Якщо індикатор солі увімкнено, налейте сіль у контейнер для солі.
  - Якщо індикатор ополіскувача увімкнено, наповніть дозатор ополіскувача.
3. Завантажте посуд у кошики.
4. Додайте миючий засіб.
5. Установіть і запустіть відповідну програму миття, що відповідає типу посуду і ступеню його забруднення.

### ЗАВАНТАЖЕННЯ ПОСУДУ В КОШИКИ



Ознайомтеся із прикладами завантаження посуду в кошики, що зазначені в інформаційному листі з комплекту.

- Прилад призначено для миття лише посуду, що підходить для посудомийних машин.

- Забороняється мити в посудомийній машині вироби з дерева, рогу, алюмінію, олова й міді.
- Забороняється класти у прилад речі, що вбирають вологу (губки, ганчірки).
- Видаліть із посуду рештки їжі.
- Розмочіть залишки підгорілих страв на посуді.
- Предмети, що мають заглиблення (чашки, склянки та миски), ставте отвором до низу.
- Подбайте, щоб столові прибори і посуд не злипалися. Кладіть ложки серед інших гострих приборів.
- Подбайте про те, щоб склянки не стикалися з іншими склянками.
- Маленькі предмети кладіть у кошик для столових приборів.
- Легкі предмети кладіть у верхній кошик. Подбайте про те, щоб предмети не рухалися.
- Перед запуском програми переконайтеся, що розпилювачі можуть вільно обертатися.

## КОРИСТУВАННЯ МІЮЧИМ ЗАСОБОМ

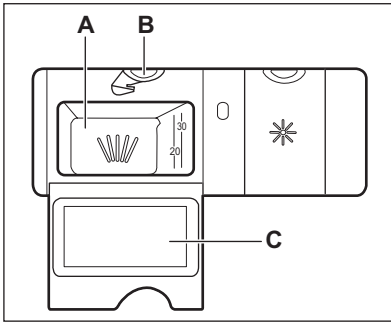
**Обережно!**

Користуйтеся лише миючими засобами для посудомийних машин.

1. Натисніть кнопку (B), щоб відкрити кришку (C).
2. Додайте миючий засіб у дозатор (A).
3. Якщо програма передбачає фазу переднього миття, помістіть невелику кількість миючого засобу на внутрішню частину дверцят приладу.
4. У разі використання таблетованого миючого засобу покладіть таблетку в дозатор (A).
5. Закрийте кришку. Переконайтеся у правильному блокуванні кнопки.



Використовуйте мінімально необхідну кількість миючого засобу. Див. інструкції на упаковці миючого засобу.



Таблетований миючий засіб не повністю розчиняється під час коротких програм, тому на посуді можуть залишатися рештки миючого засобу.

Ми рекомендуємо застосовувати таблетований миючий засіб для довгих програм.

## ВСТАНОВЛЕННЯ І ЗАПУСК ПРОГРАМИ

## Режим налаштування

Прилад має перебувати в режимі налаштування, щоб можна було виконати певні операції.

Прилад перебуває в режимі налаштування, якщо після активації:

- загораються всі індикатори програм. Якщо на панелі керування відображається інша комбінація індикаторів, натисніть і утримуйте натиснутими одночасно кнопки (B) і (C), доки прилад не перейде до режиму налаштування.

## Запуск програми без відкладеного пуску

1. Відкрийте водопровідний кран.
2. Натисніть кнопку «Увімк./Вимк.», щоб зберегти настройку. Переконайтеся, що прилад перебуває в режимі налаштування.
3. Встановіть програму.
  - Засвітиться відповідний індикатор програми.
  - На дисплеї блиматиме тривалість програми.
4. Зачиніть дверцята приладу. Програма запуститься.
  - У разі відкриття дверцят на дисплеї відображається тривалість програми, яка зменшується з кроком в 1 хвилину.

## Запуск програми з відкладеним пуском

1. Встановіть програму.
  2. Натисніть кнопку відкладеного пуску кілька разів, доки на дисплеї не відобразиться потрібний час затримки (від 1 до 24 годин).
    - На дисплеї блиматиме час відкладеного запуску.
    - Світиться індикатор відкладеного запуску.
  3. Зачиніть дверцята приладу. Почнеться зворотний відлік.
    - У разі відкриття дверцят на дисплеї відображається зворотний відлік до часу відкладеного пуску, який зменшується з кроком в 1 годину.
- Після закінчення зворотного відліку програма запуститься.

## Відкриття дверцят, коли працює прилад

У разі відкриття дверцят прилад зупиняється. Після закриття дверцят прилад продовжує працювати з того моменту, коли робота була перервана.

## Скасування відкладеного пуску під час зворотного відліку

1. Відчиніть дверцята приладу.
2. Натисніть кнопку відкладеного пуску кілька разів, доки на дисплеї не відобразиться тривалість програми.
3. Зачиніть дверцята приладу. Програма запуститься.

## Скасування програми

Натисніть і утримуйте натиснутими одночасно функціональні кнопки **(B)** і **(C)** до моменту, коли:

- загораються всі індикатори програм.



Перед запуском нової програми переконайтеся, що в дозаторі миючого засобу є миючий засіб.

## Після завершення програми

Після завершення програми пролунає переривчастий звуковий сигнал.

1. Відчиніть дверцята приладу.
  - На дисплеї відображається **0**.
2. Натисніть кнопку «Увімк./Вимк.», щоб вимкнути прилад.
3. Перекрийте кран, через який подається вода.



Якщо кнопка «Увімк./Вимк.» не буде натиснута, пристрій **AUTO OFF** автоматично вимкне прилад за кілька хвилин. Це допомагає зменшити споживання електроенергії.

- Щоб покращити результат сушіння, на декілька хвилин залиште дверцята прочиненими.
- Дайте посуду охолонути, перш ніж виймати його з приладу. Гарячий посуд можна легко розбити.
- Спершу вийміть посуд з нижнього, а потім з верхнього кошика.



На стінках і дверцятах приладу може бути вода. Нержавіюча сталь холоне швидше, ніж посуд.

## ДОГЛЯД ТА ЧИСТКА



### Попередження!

Перш ніж виконувати технічне обслуговування, вимкніть машину і вийміть вилку з розетки.



Брудні фільтри і забиті розпилювачі понижують результати миття. Регулярно перевіряйте їх і чистьте за необхідності.

### ЧИЩЕННЯ ФІЛЬТРІВ

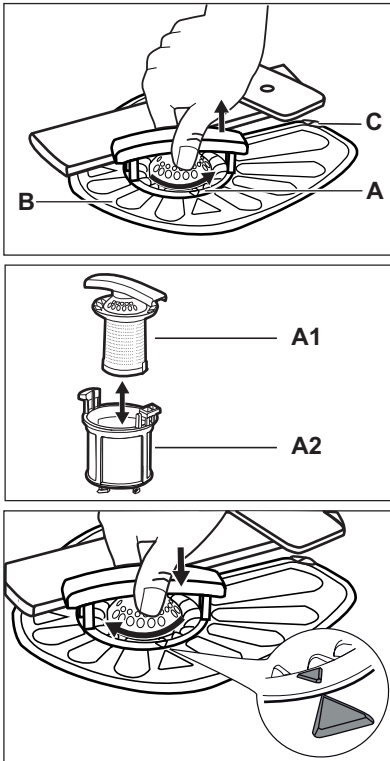

1. Поверніть фільтр (A) проти годинникової стрілки і зніміть його.
2. Щоб розібрати фільтр (A), роз'єднайте (A1) and (A2).
3. Зніміть фільтр (B).
4. Промийте фільтри водою.
5. Встановіть фільтр (B) у початкове положення. Переконайтеся, що його правильно вставлено під двома напрямними (C).
6. Зберіть фільтр (A) і покладіть його на місце (B). Поверніть його за годинниковою стрілкою до замикання.



Неправильне розташування фільтрів може призвести до погіршення результатів миття і пошкодження приладу.

### ЧИЩЕННЯ РОЗПИЛЮВАЧІВ

Не знімайте розпилювачі. Якщо отвори розпилювачів забилися, видавіть рештки бруду за допомогою загостреного предмета.

### ЧИЩЕННЯ ЗЗОВНІ

Протріть прилад вологою м'якою ганчіркою. Застосовуйте лише нейтральні миючі засоби. Не застосовувати абразивні продукти, абразивні серветки чи розчинники.

## УСУНЕННЯ ПРОБЛЕМ

Прилад не запускається або зупиняється під час роботи.

Спершу спробуйте знайти рішення проблеми в таблиці. Якщо вам це не вдається, звертайтеся до сервісного центру.

**При виникненні деяких проблем на дисплеї з'являється код попередження:**

- **E0** - Прилад не заповнюється водою.

- **E20** - Прилад не зливає воду.

- **E30** - Працює пристрій, що запобігає переливанню води.



### Попередження!

Вимкніть прилад, перш ніж виконувати перевірку.

Проблема	Можлива причина	Можливе рішення
Програма не запускається.	Кабель живлення не підключений до електромережі.	Вставте вилку кабелю живлення в розетку.
	Відкриті дверцята приладу.	Зачиніть дверцята приладу.
	Спрацював запобіжник на щитку.	Замініть запобіжник.
Прилад не заповнюється водою.	Встановлено відкладений пуск.	Скасуйте відкладений пуск або зачекайте, доки завершиться зворотний відтік.
	Водопровідний кран перекритий.	Відкрийте водопровідний кран.
	Тиск води занадто низький.	Зверніться до місцевої водопровідної служби.
	Кран подачі води перекритий або забився вапняними відкладеннями.	Почистіть водопровідний кран.
	Заблокований фільтр шланга для подавання води.	Прочистіть фільтр.
	Шланг для подавання води перегнувся або перетиснутий.	Переконайтеся, що шланг встановлено належним чином.
	Працює пристрій, що запобігає переливанню води. У приладі протікає вода.	Закрийте водопровідний кран і зверніться до сервісного центру.
Прилад не зливає воду.	Забився зливний отвір раковини.	Прочистіть зливний отвір.
	Шланг для зливу води перегнувся або перетиснутий.	Переконайтеся, що шланг встановлено належним чином.

Після перевірки увімкніть прилад. Виконання програми продовжується з того моменту, коли вона була перервана.

Якщо проблема виникає знову, зверніться до сервісного центру.

Якщо з'являються інші коди помилок, зверніться до сервісного центру.

## РЕЗУЛЬТАТИ МИТТЯ ТА СУШІННЯ НЕЗАДОВІЛЬНІ

Проблема	Можлива причина	Можливе рішення
Посуд не чистий.	Забилися фільтри.	Очистіть фільтри.
	Неправильно складено чи встановлено фільтри.	Подбайте про те, щоб фільтри були правильно складені та встановлені.
	Забилися розпилювачі.	Видаліть залишки бруду за допомогою гострого предмета.
	Програма миття не відповідає типу посуду та ступеню забруднення.	Оберіть програму, що відповідає типу посуду та ступеню забруднення.
	Неправильно розташований посуд у кошиках. Вимито не весь посуд.	Перевірте правильність розташування посуду в кошиках, щоб вода могла легко потрапити до всіх предметів посуду.
	Розпилювачі не змогли вільно обертатися.	Перевірте правильність розташування посуду в кошиках, а також відсутність перешкод в обертанні розпилювачів.
	Недостатньо миючого засобу.	Перш ніж запустити програму, переконайтеся, що ви додаєте правильну кількість миючого засобу в дозатор.
	У дозаторі миючого засобу не було миючого засобу.	Перш ніж запустити програму, переконайтеся, що в дозаторі є миючий засіб.
Частки вапняного нальоту на посуді.	Контейнер для солі порожній.	Переконайтеся, що сіль для посудомийної машини знаходиться в контейнері для солі.
	Невірно встановлений рівень пристрою для пом'якшення води.	Перевірте, чи встановлений рівень пом'якшення води відповідає жорсткості води у вашій місцевості.
	Кришка контейнера для солі закрита нещільно.	Щільно закрийте кришку.
На склянках та іншому посуді наявні смуги та плями білуватого кольору або синюватий наліт.	Надто велике дозування ополіскувача.	Зменште дозування ополіскувача.
	Надто багато миючого засобу.	Перш ніж запустити програму, переконайтеся, що ви додаєте правильну кількість миючого засобу в дозатор.

Проблема	Можлива причина	Можливе рішення
На склянках та іншому посуді залишаються плями від крапель води.	Недостатнє дозування ополіскувача.	Збільште дозування ополіскувача.
	Проблема може бути спричинена якістю миючого засобу.	Спробуйте миючий засіб іншої марки.
Посуд вологий.	<ul style="list-style-type: none"> <li>Програмою не передбачено фазу сушіння.</li> <li>Програмою передбачено фазу сушіння при низькій температурі.</li> </ul>	Щоб покращити результат сушіння, на декілька хвилин залиште дверцята відкритими.
Посуд вологий і матовий.	Дозатор ополіскувача порожній.	Переконайтесь, що в дозаторі ополіскувача є ополіскувач.
	Проблема може бути спричинена якістю ополіскувача.	Спробуйте ополіскувач іншої марки.
	Проблема може бути спричинена якістю комбінованого таблетованого миючого засобу.	<ul style="list-style-type: none"> <li>Спробуйте комбінований таблетований миючий засіб іншої марки.</li> <li>Увімкніть дозатор ополіскувача і застосуйте ополіскувач разом із комбінованим таблетованим миючим засобом.</li> </ul>

### Активация дозатора ополіскувача, коли активована функція Multitab

- Натисніть кнопку «Увімк./Вимк.», щоб зберегти настройку.
- Переконайтесь, що прилад перебуває в режимі налаштування. Див. розділ «ВСТАНОВЛЕННЯ І ЗАПУСК ПРОГРАМИ».
- Натисніть і утримуйте натиснутими одночасно функціональні кнопки **(B)** і **(C)**, доки не почнуть блимати індикатори функціональних кнопок **(A)**, **(B)** і **(C)**.
- Натисніть функціональну кнопку **(B)**.
  - Індикатори функціональних кнопок **(A)** і **(C)** згаснуть.

- Індикатор функціональної кнопки **(B)** продовжує блимати.
- На дисплеї відображається налаштування дозатора ополіскувача.

<i>Od</i>	Вимк.
<i>Id</i>	Вкл.

- Щоб змінити настройку, натисніть функціональну кнопку **(B)**.
- Вимкніть прилад, щоб підтвердити налаштування.
- Скоригуйте використану кількість ополіскувача.
- Залийте в дозатор ополіскувач.

## ТЕХНІЧНА ІНФОРМАЦІЯ

Розміри	Ширина/висота/глибина (мм)	446 / 818 - 898 / 550
Підключення до електромережі	Див. таблицю з технічними даним.	
Тиск у мережі водопостачання	Мін/макс (бар/МПа)	(0.5 / 0.05) / (8 / 0.8)



Подача води <sup>1)</sup>	Холодна або гаряча вода <sup>2)</sup>	макс. 60°C
Місткість	Кількість комплектів посуду	9

1) Приєднайте впускний шланг до водопровідного крана з нарізкою 3/4 дюйма.

2) Якщо гаряча вода нагрівається за допомогою альтернативних джерел енергії (наприклад, сонячних батарей або вітроелектростанцій), то використовуйте гарячу воду, щоб зменшити споживання електроенергії.





[www.aeg.com/shop](http://www.aeg.com/shop)

117929660-A-242011



# McGrp.Ru



## Сайт техники и электроники

Наш сайт [McGrp.Ru](http://McGrp.Ru) при этом не является просто хранилищем [инструкций по эксплуатации](#), это живое сообщество людей. Они общаются на форуме, задают вопросы о способах и особенностях использования техники. На все вопросы очень быстро находят ответы от таких же посетителей сайта, экспертов или администраторов. Вопрос можно задать как на форуме, так и в специальной форме на странице, где описывается интересующая вас техника.