

# КОНДИЦИОНЕР (РАЗДЕЛИТЕЛЬНЫЙ ТИП)

Для общего бытового использования

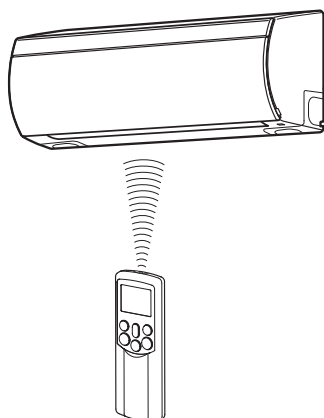

Внутренний блок	Наружный блок
RAS-07PKVP-E	RAS-07PAVP-E
RAS-10PKVP-E	RAS-10PAVP-E
RAS-13PKVP-E	RAS-13PAVP-E
RAS-16PKVP-E	RAS-16PAVP-E
RAS-18PKVP-E	RAS-18PAVP-E
RAS-07PKVP-ND	RAS-07PAVP-ND
RAS-10PKVP-ND	RAS-10PAVP-ND
RAS-13PKVP-ND	RAS-13PAVP-ND
RAS-16PKVP-ND	RAS-16PAVP-ND
RAS-18PKVP-ND	RAS-18PAVP-ND

# СОДЕРЖАНИЕ

## РУССКИЙ ЯЗЫК

ПРИНАДЛЕЖНОСТИ.....	1	РЕГУЛИРОВКА НАПРАВЛЕНИЯ ВОЗДУШНОГО ПОТОКА.....	17
ПРЕДУПРЕЖДЕНИЯ, КАСАЮЩИЕСЯ БЕЗОПАСНОСТИ.....	1	ОПЕРАЦИЯ АВТОМАТИЧЕСКОГО ПОВТОРНОГО	
НАЗВАНИЯ ЧАСТЕЙ .....	4	ЗАПУСКА.....	18
НАЗВАНИЯ И ФУНКЦИИ ИНДИКАТОРОВ И ОРГАНОВ		КАК РАБОТАЕТ КОНДИЦИОНЕР.....	19
УПРАВЛЕНИЯ НА ВНУТРЕННЕМ БЛОКЕ .....	4	ВРЕМЕННАЯ ЭКСПЛУАТАЦИЯ.....	20
ПУЛЬТ ДУ И ЕГО ФУНКЦИИ .....	5	ОПЕРАЦИЯ ОЧИСТКИ .....	20
НАЗВАНИЯ И ФУНКЦИИ ИНДИКАТОРОВ НА ПУЛЬТЕ ДУ.....	6	ОБЫЧНЫЙ УХОД.....	21
ПОДГОТОВКА И ПРОВЕРКА ПЕРЕД ИСПОЛЬЗОВАНИЕМ.....	7	ФУНКЦИОНИРОВАНИЕ И РАБОТА КОНДИЦИОНЕРА .....	23
ИСПОЛЬЗОВАНИЕ ПУЛЬТА ДУ.....	9	ВЫЯВЛЕНИЕ И УСТРАНЕНИЕ НЕИСПРАВНОСТЕЙ .....	24
АВТОМАТИЧЕСКОЕ ФУНКЦИОНИРОВАНИЕ.....	10	ВЫЯВЛЕНИЕ И УСТРАНЕНИЕ НЕИСПРАВНОСТЕЙ (пульт	
АВТОМАТИЧЕСКОЕ ФУНКЦИОНИРОВАНИЕ		ДУ).....	27
(АВТОМАТИЧЕСКОЕ ИЗМЕНЕНИЕ).....	10	ТЕХНИЧЕСКИЕ ХАРАКТЕРИСТИКИ .....	28
ОПЕРАЦИЯ ОХЛАЖДЕНИЯ/ОБОГРЕВА.....	11		
ОПЕРАЦИЯ ОСУШЕНИЯ.....	11		
ОПЕРАЦИЯ 8°C (Только модель RAS-***-ND) .....	12		
ОПЕРАЦИЯ PURE .....	13		
ОПЕРАЦИЯ Hi POWER .....	13		
ОПЕРАЦИЯ ТАЙМЕРА.....	14		
ОПЕРАЦИЯ MEMORY/MY COMFORT .....	16		

\* Благодарим Вас за покупку этого кондиционера фирмы TOSHIBA. Перед использованием Вашего кондиционера прочитайте, пожалуйста, внимательно эту инструкцию для пользователя.

# ПРИНАДЛЕЖНОСТИ

Пульт ДУ

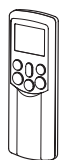

Держатель пульта ДУ



Батареи (две)



## ПРЕДУПРЕЖДЕНИЯ, КАСАЮЩИЕСЯ БЕЗОПАСНОСТИ

Держите данную инструкцию в таком месте, чтобы ее легко было достать при необходимости.

Перед запуском кондиционера внимательно прочитайте эту инструкцию.

На прилагаемом CD-ROM находится инструкция, переведенная на несколько иностранных языков.

Рекомендуется, чтобы ремонт и техническое обслуживание кондиционера, который эксплуатируется долгое время, выполнялись квалифицированным специалистом.

Данное устройство не предназначено для использования человеком (включая детей) с пониженными чувствительными или умственными возможностями, либо не обладающим достаточным опытом и знаниями, если он не находится под наблюдением, либо не был проинструктирован человеком, ответственным за его безопасность.

Следуйте описанным здесь мерам предосторожности, чтобы избежать опасности.  
Символы и их значения показаны ниже.

ОПАСНОСТЬ	Этот знак обозначает неправильное использование данного устройства, что может с большой вероятностью привести к тяжелым травмам(*1) или смерти.
ПРЕДОСТЕРЕЖЕНИЕ	Этот знак обозначает неправильное использование данного устройства, что может привести к тяжелым травмам или смерти.
ПРЕДУПРЕЖДЕНИЕ	Этот знак обозначает неправильное использование данного устройства, что может привести к телесным повреждениям(*2) или повреждению собственности пользователя(*3).

\*1: К тяжелым травмам относятся слепота, травмам, ожоги (горячие или холодные), поражение электрическим током, перелом костей или отравление, которые оставляют серьезные последствия и требуют госпитализации, либо же продолжительного амбулаторного лечения.

\*2: К телесным повреждениям относятся небольшой несчастный случай, ожог или поражение электрическим током, которые не требуют госпитализации или продолжительного лечения.

\*3: К повреждению собственности относится серьезный ущерб имуществу пользователя.

	Никогда не делать.		Осторожно, вращающиеся детали
	Опасность поражения электрическим током. Контакт с водой приведет к поражению электрическим током. Не трогать влажными руками. Всегда выключать из сети, когда не используется.		Опасность травмирования пальцев
	Всегда следуйте инструкции		Не давайте продукту намокнуть















### ОПАСНОСТЬ

	Не устанавливайте кондиционер самостоятельно, не производите ремонт, не открывайте и не удаляйте крышку. Это может привести к поражению опасным электрическим напряжением. Для выполнения таких работ обратитесь к дилеру или специалисту.
	Отключение питания не предотвратит потенциальный удар электрическим током.

### ПРЕДОСТЕРЕЖЕНИЕ

	Устройство должно быть установлено в соответствии с государственными нормами выполнения электротехнических работ.
	Стационарная электропроводка должна быть оборудована переключателем, разобщающим все контакты и с зазором между разомкнутыми контактами не менее 3 мм.
	Установка должна осуществляться поставщиком кондиционера или специалистом, занимающимся профессиональной установкой. Установка требует специальных знаний и навыков. Если покупатель самостоятельно устанавливает кондиционер, это может привести к пожару, поражению электрическим током, травмам или протечке воды.

	Не разбирайте, не вносите изменений в конструкцию устройства и не перемещайте его самостоятельно. Это может привести к пожару, поражению электрическим током или протечке воды. Для ремонта или перемещения кондиционера обращайтесь к дилеру, у которого было приобретено устройство или в дилерскую компанию.
	Для перемещения или ремонта кондиционера, обращайтесь к дилеру, у которого было приобретено устройство. Если в проводке имеются перегибы это может привести к поражению электрическим током или пожару.
	Не устанавливайте аппарат в месте, где может протечь возгораемый газ. Протечка газа или скопление возгораемого газа вокруг устройства, могут привести к пожару.
	Не устанавливайте в местах, в которых аппарат будет подвергаться воздействию воды, или в местах с высокой влажностью, например, в ванной. Повреждение изоляции, может привести к поражению электрическим током или пожару.
	Для выполнения заземления обращайтесь к дилеру или техническому специалисту. Неполное заземление может привести к поражению электрическим током. Не замыкайте провода заземления на газовые или водопроводные трубы, громоотводы или провода заземления телефонных линий.
	Обязательно выделите для кондиционера отдельный источник питания. Если у кондиционера нет отдельного источника питания, это может привести к пожару.
	Проверьте правильность установки прерывателя питания. Неправильная установка прерывателя питания может привести к поражению электрическим током. Обратитесь к дилеру или техническому специалисту, выполнявшему работы по установке устройства, для проверки порядка установки.
	При неполадках (запах горелого, отсутствие охлаждения воздуха или его обогрева), выключите устройство и прерыватель питания. Если кондиционер продолжает работать в состоянии неисправности, это может привести к пожару или поражению электрическим током. Для ремонта устройства или его обслуживания обратитесь к дилеру.
	Не переключайте прерыватель питания ON/OFF и не нажимайте кнопки влажными руками. Это может привести к поражению электрическим током.
	Не допускайте попадания в воздуховыпускное отверстие и воздухозаборное отверстие никаких посторонних предметов (железных предметов, бумаги, воды, и пр.). Внутри кондиционера может работать с большой скоростью вентилятор, либо имеется части, находящиеся под высоким напряжением, что может привести к травмам или поражению электрическим током.
	Если кондиционер не охлаждает или не обогревает воздух, то возможно имеется протечка хладагента. Обратитесь к дилеру, у которого был приобретен кондиционер. Используемый в этом воздушном кондиционере холодильный агент является безопасным. Хотя холодильный агент обычно не протекает, в случае возникновения утечки и соприкосновения газа с источником тепла, таким как, нагреватель или плита, возможно образование токсичного газа.
	Если внутрь аппарата попадет вода или посторонний предмет, немедленно прекратите эксплуатацию и выключите прерыватель питания. Продолжение использования может привести к пожару или поражению электрическим током. Для ремонта обратитесь к дилеру.
	Никогда не пытайтесь самостоятельно выполнять чистку внутри кондиционера. Для выполнения чистки внутри кондиционера, обращайтесь к дилеру. Если чистка внутри аппарата выполнена неправильно, резиновые детали или изоляция электрических частей могут быть повреждены, что может привести к утечке воды, поражению электрическим током или пожару.
	Не повредите силовой кабель питания и не вносите в его конструкцию изменений. Не подсоединяйте силовой кабель к другим проводам и не используйте переходники, куда включены другие устройства, потребляющие электроэнергию. Иначе может произойти пожар.
	Не помещайте тяжелые предметы на силовой кабель, не нагревайте и не тяните за него. Может возникнуть опасность поражения электрическим током или пожара.
	Нельзя находиться непосредственно под воздействием прохладного воздуха из кондиционера долгое время.
	Не вставляйте пальцы или другие посторонние предметы в воздухозаборное или воздуховыпускное отверстие.
 <b>ПРЕДУПРЕЖДЕНИЕ</b>	
	Обратите внимание, чтобы дренаж воды осуществлялся беспрепятственно. Если дренаж воды недостаточен, то она может протечь, и повредить мебель вокруг. Обратитесь к дилеру или техническому специалисту, выполнявшему работы по установке устройства, для проверки порядка установки.
	Если при перемещении устройства трубы остаются открытыми, то закройте отверстия. Прикосновение к электрическим частям внутри аппарата, может привести к травмам или поражению электрическим током.
	Не мойте устройство водой. Это может привести к поражению электрическим током.
	Не ставьте на аппарат сосуды с водой, такие, как вазы. Вода может проникнуть в аппарат и испортить изоляцию, что приведет к поражению электрическим током.
	Когда кондиционер эксплуатируется в полностью закрытых помещениях или вместе с приборами, использующими открытый огонь, открывайте иногда окно для проветривания помещения. Плохая вентиляция может привести к асфиксии из-за недостатка кислорода.
	Не помещайте никакие приборы, использующие открытый огонь, в месте, которое непосредственно подвергается воздействию потока воздуха от кондиционера. Неполное сгорание может привести к асфиксии.

	Не эксплуатируйте кондиционер в течение длительных периодов времени при высокой влажности (свыше 80%), например, при открытых окнах или дверях. На внутреннем блоке может образоваться конденсат, и его капли могут попасть на мебель.
	Если кондиционер не будет использоваться в течение длительного периода времени, выключите основной выключатель или прерыватель питания.
	По крайней мере один раз в год проверяйте, что подставка под внешним блоком находится в исправном состоянии. Если подставка сломается, блок может упасть или перевернуться, что приведет к травме.
	При монтаже/снятии передней панели/воздушного фильтра/воздухоочистительного фильтра используйте прочную лестницу. Иначе есть возможность падения или получения травмы.
	Не вставайте на внешний блок и не кладите на него ничего. Иначе есть возможность получения травм в результате падения. Любое повреждение устройства может привести к поражению электрическим током или пожару.
	Не размещайте никакие предметы вокруг внешне блока, и поддерживайте пространство вокруг него свободным от опавшей листвы. Если вокруг наружного блока накопится опавшая листва, внутрь аппарата могут проникнуть мелкие животные и войти в контакт с электрическими частями. Это может привести к поломке устройства или пожару.
	Избегайте непосредственного воздействия воздушного потока от кондиционера на растения и животных. Это может нанести вред животным и растениям.
	Не используйте кондиционер для других целей, таких, как хранение еды, место для животных, растений, точных приборов или произведений искусства. Не используйте кондиционер на кораблях или других транспортных средствах. Это может привести к неисправности в кондиционере. К тому же это может привести к повреждению вышеперечисленных предметов.
	Не ставьте под кондиционер другие электроприборы или мебель. Капли воды с кондиционера могут повредить эти электроприборы или мебель.
	При проведении технического обслуживания необходимо полностью выключить само устройство, а так же прерыватель питания. Поскольку вентилятор внутри устройства может вращаться очень быстро, это может привести к травмам.
	После чистки передней панели или воздушного фильтра вытрите остаточную влагу и дайте деталям просохнуть. Если влага останется, это может привести к поражению электрическим током.
	Когда передняя панель снята, не прикасайтесь к металлическим частям устройства (алюминиевым лопастям и т.п.). Это может привести к травмам.
	Если при раскате грома существует возможность удара молнии, выключите устройство и отключите прерыватель питания. Разряд молнии может привести к поломке устройства.
	Не вешайте белье или другие предметы на движущуюся панель. Она может упасть, что приведет к травмам.

# НАЗВАНИЯ ЧАСТЕЙ

## Наружный блок

- ① Труба подвода хладагента, электропроводка и дренажный шланг
- ② Воздухозаборное отверстие
- ③ Воздуховыпускное отверстие

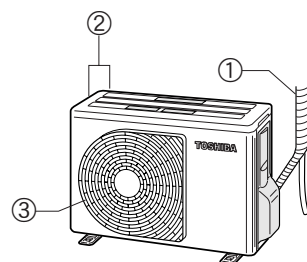

## Внутренний блок

- ④ Сенсор влажности/сенсор температуры
- ⑤ Передняя панель
- ⑥ Движущаяся панель
- ⑦ Воздушный фильтр
- ⑧ Воздуховыпускное отверстие
- ⑨ Желюзи горизонтального воздушного потока
- ⑩ Желюзи вертикального воздушного потока
- ⑪ Нагнетатель плазменных ионов
- ⑫ Дисплейная панель
- ⑬ Приемник инфракрасного сигнала
- ⑭ Пульт ДУ
- ⑮ Подпорка панели

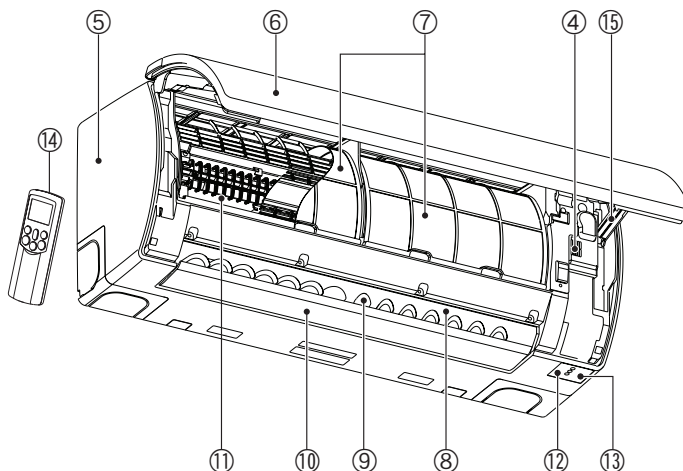

### ПРЕДУПРЕЖДЕНИЕ

(Только модель RAS-\*\*\*-ND)

Будьте осторожны, чтобы избежать ожогов. На основании внешнего блока установлен обогреватель. Когда температура воздуха низкая, обогреватель начинает работать, чтобы не дать накопиться снегу внутри внешнего блока, даже если сам кондиционер при этом выключен.

# НАЗВАНИЯ И ФУНКЦИИ ИНДИКАТОРОВ И ОРГАНОВ УПРАВЛЕНИЯ НА ВНУТРЕННЕМ БЛОКЕ

## Дисплейная панель

Состояния функционирования показаны ниже.

- ① Кнопка RESET
- ② Индикатор OPERATION (зеленый)
- ③ Индикатор TIMER/S.CLEAN (оранжевый)
- ④ Индикатор PURE (синий) \*1
- ⑤ Приемник инфракрасного сигнала

\*1 : Если индикатор PURE светится оранжевым, это означает неисправность нагнетателя плазменных ионов. Свяжитесь с дилером, у которого было куплено устройство.

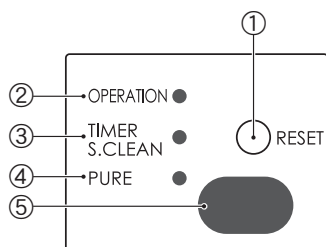







## Кнопка RESET

Кнопка RESET имеет следующие две функции.

- Функция временного функционирования  
Используйте, если Вы не положили на место или потеряли пульт ДУ, или истек срок службы его батарей. (☞ см. стр. 20.)

# ПУЛЬТ ДУ И ЕГО ФУНКЦИИ

- ① **Передатчик инфракрасного сигнала**  
Передает сигналы на внутренний блок.
- ② **Кнопка **  
Нажмите кнопку для запуска функционирования. (Слышен сигнал приёма.) Нажмите кнопку снова для остановки функционирования. (Слышен сигнал приёма.)  
Если с внутреннего блока не слышно сигнала приёма, нажмите кнопку ещё раз.
- ③ **Кнопка выбора режима (MODE)**  
Нажмите эту кнопку для выбора режима. При каждом нажатии кнопки режим периодически повторяется в порядке от А: Автоматический контроль изменения,  
☼ : ОХЛАЖДЕНИЕ, ☹ : ОСУШЕНИЕ, ☀ : ОБОГРЕВ и обратно к А.  
(Слышен сигнал приёма.)
- ④ **Кнопка температуры **  
▲ ... Установка температуры увеличивается до 30°C.  
▼ ... Установка температуры уменьшается до 17°C.  
(Слышен сигнал приёма.)
- ⑤ **Кнопка для установки горизонтального потока воздуха (FIX)**  
Нажмите эту кнопку для регулировки направления горизонтального потока воздуха. (Слышен сигнал приёма.) (☞ см. стр. 17.)
- ⑥ **Кнопка для установки вертикального потока воздуха (FIX)**  
Нажмите эту кнопку для регулировки направления вертикального потока воздуха. (Слышен сигнал приёма.) (☞ см. стр. 17.)
- ⑦ **Кнопка автоматических жалюзи (SWING)**  
Последовательно нажимая кнопку SWING можно менять режим качания. (Будет слышен звуковой сигнал, означающий получение команды)  
(Вертикальное качание → Горизонтальное качание → Вертикальное и горизонтальное качание → Остановить качание)  
Нажмите кнопку снова, чтобы выйти из режима качания. (Слышен сигнал приёма.) (☞ см. стр. 17.)
- ⑧ **Кнопка включения таймера (ON)**  
Используйте эту кнопку для изменения времени и времени включения таймера (ON).  
  
Для увеличения времени нажмите ▲ кнопки ON   
Для уменьшения времени нажмите ▼ кнопки ON 
- ⑨ **Кнопка выключения таймера (OFF)**  
Используйте эту кнопку для изменения времени выключения таймера (OFF).  
  
Для увеличения времени нажмите ▲ кнопки OFF   
Для уменьшения времени нажмите ▼ кнопки OFF 
- ⑩ **Кнопка резервирования (SET)**  
Нажмите эту кнопку для сохранения установок времени. (Слышен сигнал приёма.)
- ⑪ **Кнопка отмены (CLR)**  
Нажмите эту кнопку для отмены таймера включения (ON) и таймера выключения (OFF). (Слышен сигнал приёма.)
- ⑫ **Кнопка высокой мощности (Hi POWER)**  
Нажмите эту кнопку для запуска высокомощного функционирования. (☞ см. стр. 19.)
- ⑬ **Кнопка памяти (MEMO)**  
Нажмите эту кнопку для готовности сохранения установок. Держите нажатой эту кнопку в течение более 3 секунд для сохранения установки, указанной на пульте ДУ, и до тех пор, пока высвечивается значок . (☞ см. стр. 16.)

- ⑭ **Кнопка автоматического функционирования (AUTO)**  
Нажмите эту кнопку для автоматического функционирования кондиционера.  
(Слышен сигнал приёма.) (☞ см. стр. 10.)
- ⑮ **Кнопка режима сна (SLEEP MODE)**  
Нажмите эту кнопку для начала функционирования режима сна. (☞ см. стр. 19.)
- ⑯ **Кнопка мой комфорт (MY COMFORT)**  
Нажмите эту кнопку для функционирования кондиционера в соответствии с установками, сохранёнными с использованием кнопки MEMO. (☞ см. стр. 16.)
- ⑰ **Кнопка очистки воздуха (PURE)**  
Нажмите эту кнопку для запуска операции электрической очистки воздуха.  
Нажмите кнопку для остановки функционирования. (☞ см. стр. 13.)
- ⑱ **Кнопка скорости вентилятора (FAN)**  
Нажмите эту кнопку для выбора скорости вентилятора. Если Вы выберете положение AUTO, скорость вентилятора автоматически регулируется в соответствии с температурой внутри помещения. Вы можете также вручную выбрать желаемую скорость вентилятора из пяти доступных установок.  
(НИЗКАЯ —, НИЗКАЯ+ — — —, СРЕДНЯЯ — — — — —, СРЕДНЯЯ+ — — — — — — —, ВЫСОКАЯ — — — — — — — — —) (Слышен сигнал приёма.)
- ⑲ **Кнопка функционирования 8°C (8°C)**  
Нажмите эту кнопку для начала операции нагревания при установленной температуре 8°C. (☞ см. стр. 12.) (Только модель RAS-\*\*\*-ND)

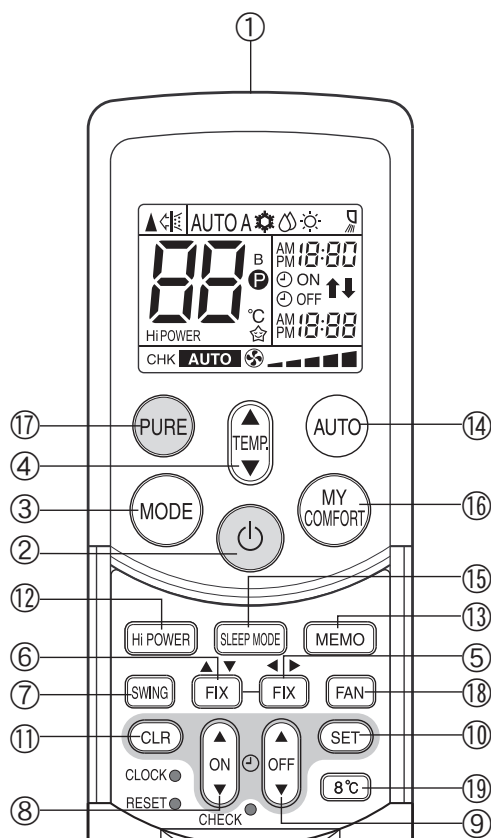

# НАЗВАНИЯ И ФУНКЦИИ ИНДИКАТОРОВ НА ПУЛЬТЕ ДУ

## Дисплей

Все индикаторы, за исключением индикатора часов, высвечиваются при нажатии кнопки .

### ① Значок передачи

Этот значок передачи () указывает на то, что пульт ДУ передает сигналы на внутренний блок.

### ② Индикатор режима

Показывается текущий функциональный режим.

- модели тепловой накачки  
(AUTO: Автоматический контроль, A: Автоматический контроль изменения,  
❄: ОХЛАЖДЕНИЕ, ☀: ОСУШЕНИЕ, ☀: ОБОГРЕВ)





### ③ Индикатор температуры

Показывает установку температуры (17°C-30°C).

### ④ Индикатор очистки воздуха (PURE)

Показывает, что выполняется операция по электрической очистке воздуха.

### ⑤ Индикатор скорости вентилятора (FAN)

Указывает выбранную скорость вентилятора. Может показываться автоматический режим (AUTO) или один из пяти уровней скорости вентилятора (НИЗКАЯ , СРЕДНЯЯ , СРЕДНЯЯ+ , ВЫСОКАЯ , ВЫСОКАЯ+ ).

Показывается AUTO, если функциональный режим установлен в положение либо AUTO, либо : ОСУШЕНИЕ.

### ⑥ Индикатор таймера TIMER и времени часов

Показывается установка времени для функционирования таймера или время часов. За исключением работы таймера TIMER всегда показывается текущее время.

### ⑦ Индикатор Hi POWER

Показывается, когда начинается операция Hi POWER.

Нажмите кнопку Hi POWER для начала, а затем нажмите её снова для остановки операции.

### ⑧ Индикатор (MEMORY)

Мигает в течение 3 секунд при нажатии кнопки MEMO во время функционирования. Значок  показывается при удерживании нажатой кнопки в течение более 3 секунд во время мигания значка.

Нажмите другую кнопку для выключения значка.

### ⑨ Индикатор режима сна (SLEEP MODE)

Показывается при активизации функции SLEEP MODE.

Нажмите кнопку SLEEP MODE для начала, а затем нажмите её снова для остановки операции.

### ⑩ Индикатор изменения пульта ДУ (A. B)

- Когда установлена функция переключения пульта ДУ, на дисплее пульта ДУ появляется значок "B": (Если установкой пульта ДУ является "A", в этой позиции нет индикации.)

#### Функция переключения пульта ДУ

- Если два внутренних блока установлено в одном помещении или соседних помещениях, при работе пульта ДУ оба блока могут запускаться и останавливаться в одно и то же время. Это можно предотвратить, установив функцию переключения так, что каждый внутренний блок функционирует только при соответствующем пульте ДУ.
- Для использования функции переключения пульта ДУ, проконтактируйте с дилером кондиционеров или компанией по установке.

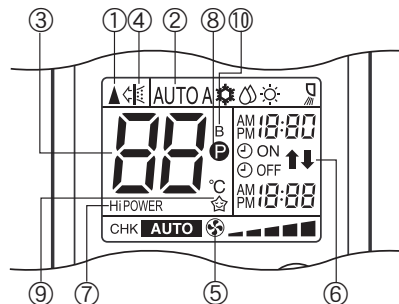

- На рисунке все индикаторы показаны с целью объяснения. Во время функционирования на пульте ДУ показываются только соответствующие индикаторы.

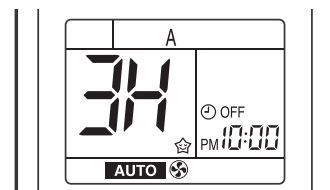



# ПОДГОТОВКА И ПРОВЕРКА ПЕРЕД ИСПОЛЬЗОВАНИЕМ

## Загрузка батарей пульта ДУ

- 1 Удалите крышку и вставьте батареи.
- 2 Снова присоедините крышку.

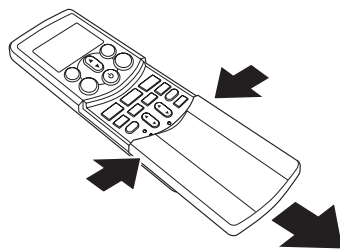

## Извлечение батареек

- 1 Снять крышку и вынуть батарейки.
  - 2 Вернуть крышку на место.
- \* Утилизируйте отработанные батарейки в соответствии с местными правилами утилизации подобных материалов.

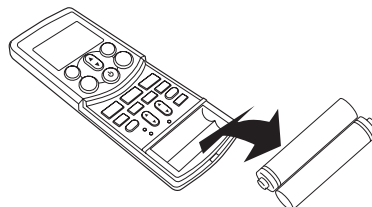

## Батареи

- Для замены батарей используйте две новые батареи (типа AAA).
- При нормальном использовании срок службы батарей составит около одного года.
- Замените батареи, если нет звукового сигнала приёма с внутреннего блока, либо если эксплуатация кондиционера с помощью пульта ДУ невозможна.
- Во избежание сбоев вследствие утечки батарей удалите батареи, если пульт ДУ не используется в течении более одного месяца.
- Сдвиньте крышку при нажатии сторон.

### Замена батарей

Будьте осторожны, чтобы не обратить позицию (+) и позицию (-).

## Установка времени на часах

Перед началом эксплуатации кондиционера установите время на часах пульта ДУ, используя процедуры, приведенные в этом разделе. На панели часов пульта ДУ будет показываться время независимо от того, используется кондиционер или нет.

### Начальная установка

Если в пульт ДУ установлены батареи, на панели часов высвечивается и мигает индикация AM 0:00.

- 1 Кнопка ON  (или кнопка OFF )

Нажмите кнопку ON  (или кнопку OFF ) , чтобы установить текущее время.

При каждом нажатии кнопки ON (или кнопки OFF) время изменяется с одноминутными интервалами.

При удерживании нажатой кнопки ON (или кнопки OFF) время изменяется с десятиминутными интервалами.

- 2 Кнопка SET 

Нажмите кнопку SET  .

Высвечивается текущее время, и начинается работа часов.

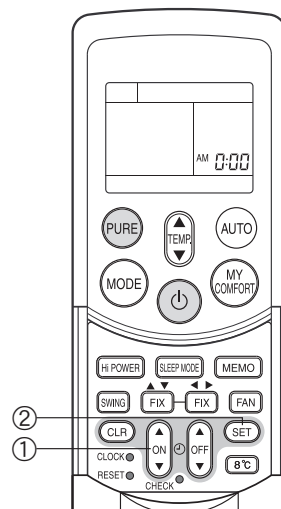

## Регулировка времени на часах

### ① Кнопка CLOCK

Нажмите кнопку CLOCK.

Мигает индикатор времени на часах.

### ② Кнопка ON (или кнопка OFF)

Нажмите кнопку ON (или кнопку OFF), чтобы установить текущее время.

При каждом нажатии кнопки ON (или кнопки OFF) время изменяется с одноминутными интервалами.

При удерживании нажатой кнопки ON (или кнопки OFF) время изменяется с десятиминутными интервалами.

### ③ Кнопка SET

Нажмите кнопку SET.

Высвечивается текущее время, и начинается работа часов.

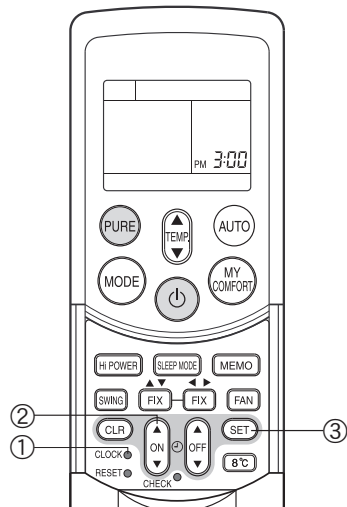
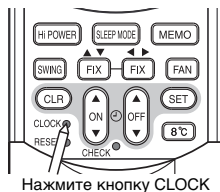

# ИСПОЛЬЗОВАНИЕ ПУЛЬТА ДУ

## ПРЕДУПРЕЖДЕНИЕ

- Если шторы, двери или другие объекты блокируют сигналы с пульта ДУ на внутренний блок, кондиционер не будет работать.
- Будьте осторожны, чтобы на пульт ДУ не пролились жидкости.
- Не подвергайте пульт ДУ воздействию прямого солнечного света или тепла.  
Если приёмник инфракрасного сигнала на внутреннем блоке подвергается воздействию прямого солнечного света, кондиционер может функционировать неправильно.  
Используйте шторы для предотвращения достижения приёмника солнечным светом.
- Сигналы могут приниматься неправильно, если в помещении, в котором используется кондиционер, имеется люминесцентное освещение с электронным пускателем. Если Вы планируете использование люминесцентных ламп, проконсультируйтесь в Вашем местном дилером.
- Если с помощью пульта ДУ активизируются другие электрические устройства, переместите эти устройства или проконсультируйтесь в Вашем местном дилером.

## Местоположение пульта ДУ

- Храните пульт ДУ там, где его сигналы могут достигнуть приёмника внутреннего блока (допускается расстояние до 7 м).
- Если Вы выберете работу таймера, пульт ДУ автоматически передает сигнал на внутренний блок в заданное время.  
Если Вы храните пульт ДУ в месте, где блокируется правильная передача сигнала, может наблюдаться время задержки до 15 минут.

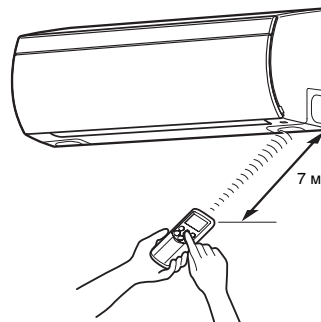

## Держатель пульта ДУ

### Установка держателя пульта ДУ

- Перед действительной установкой держателя пульта ДУ на стене или колонне, проверьте, возможно ли принятие сигналов пульта ДУ внутренним блоком.

### Монтаж и удаление пульта ДУ

- Для монтажа пульта ДУ держите его параллельно держателю пульта ДУ и полностью нажмите на него. Для удаления пульта ДУ сдвиньте пульт ДУ вверх и вытащите из держателя.

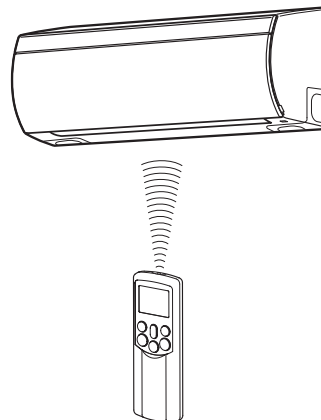
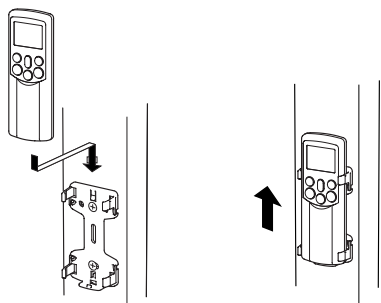

## Типы звуковых сигналов при получении команд

Когда принимающее устройство на внутреннем блоке получает команду, оно издает звуковой сигнал.



- ♪ Короткий звуковой сигнал♪ .....Начало работы/Изменение
- ♪ Длинный звуковой сигнал♪ .....Остановка
- ♪ Два коротких звуковых сигнала♪ .....Оповещение

## ♪ Два коротких♪ звуковых сигнала

- Это означает, что настройки температуры, скорости вращения вентилятора или направления потока воздуха вернулись к значениям по умолчанию.



Позиция	Значение по умолчанию
Температура	22°C (ОПЕРАЦИЯ 8°C...8°C (только для модели RAS-***-ND))
Скорость вентилятора	AUTO
Горизонтальный поток воздуха	Когда жалюзи горизонтального потока воздуха обращены вперед.
Вертикальный поток воздуха	Когда жалюзи вертикального потока воздуха остановились в крайней позиции.

# АВТОМАТИЧЕСКОЕ ФУНКЦИОНИРОВАНИЕ

Если Вы установите кондиционер в режим AUTO, он автоматически выберет операцию охлаждения, обогрева или только вентилятора в зависимости от температуры внутри помещения. (☞ см. стр. 19.)

Скорость вентилятора и жалюзей также контролируются автоматически.

## Запуск

- 1 **Кнопка**    
Нажмите эту кнопку для запуска кондиционера.
- 2 **Кнопка AUTO (AUTO)**   
Нажмите кнопку AUTO.
- 3 **Кнопка температуры**    
Установите желаемую температуру.

- На дисплейной панели внутреннего блока высвечивается индикатор OPERATION (зеленый). Функциональный режим выбирается в зависимости от температуры внутри помещения, и начинается функционирование приблизительно через 3 минуты.
- Если режим AUTO является неудобным, Вы можете выбрать желаемые условия вручную. Возможно изменение температуры, скорости вентилятора и положения жалюзей, также режим MODE меняется с AUTO на A, когда изменяется скорость вентилятора или положение жалюзей. Показывается также индикатор скорости вентилятора.

## Остановка

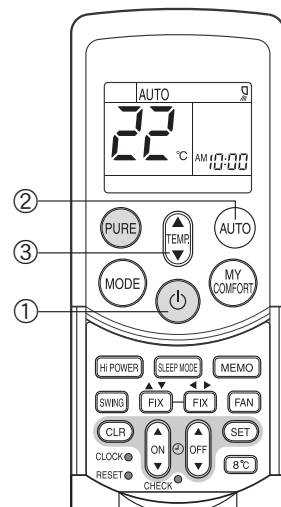

- Кнопка**    
Нажмите эту кнопку снова для остановки кондиционера.



# АВТОМАТИЧЕСКОЕ ФУНКЦИОНИРОВАНИЕ (АВТОМАТИЧЕСКОЕ ИЗМЕНЕНИЕ)

Когда кондиционер установлен в режим A или переключен из режима AUTO вследствие изменения установок, кондиционер автоматически выберет операцию охлаждения или обогрева в зависимости от температуры внутри помещения. (☞ см. стр. 19.)

## Запуск

- 1 **Кнопка**    
Нажмите эту кнопку для запуска кондиционера.
- 2 **Кнопка выбора режима (MODE)**   
Выберите A.
- 3 **Кнопка температуры**    
Установите желаемую температуру.
- 4 **Кнопка скорости вентилятора (FAN)**   
Выберите одну из установок "AUTO" НИЗКАЯ —, НИЗКАЯ+ — — —, СРЕДНЯЯ — — — —, СРЕДНЯЯ+ — — — — —, ВЫСОКАЯ — — — — — — — — —.

- На дисплейной панели внутреннего блока высвечивается индикатор OPERATION (зеленый). Функциональный режим выбирается в зависимости от температуры внутри помещения, и начинается функционирование приблизительно через 3 минуты.
- Возможно изменение температуры, скорости вентилятора и положения жалюзей. Вы можете выбрать желаемые условия вручную.





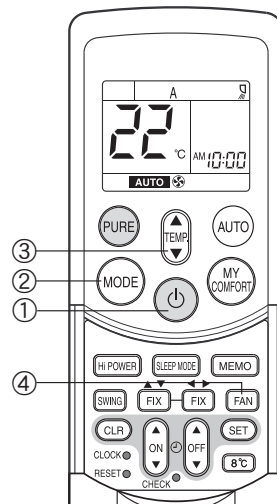



## Остановка

- Кнопка**    
Нажмите эту кнопку снова для остановки кондиционера.



# ОПЕРАЦИЯ ОХЛАЖДЕНИЯ/ОБОГРЕВА

## Запуск

- 1 **Кнопка**  Нажмите эту кнопку для запуска кондиционера.
- 2 **Кнопка выбора режима (MODE)**  
Выберите установку ОХЛАЖДЕНИЕ  или ОБОГРЕВ .
- 3 **Кнопка температуры**   
Установите желаемую температуру.
- 4 **Кнопка скорости вентилятора (FAN)**  
Выберите одну из установок "АУТО" НИЗКАЯ , НИЗКАЯ+ , СРЕДНЯЯ , СРЕДНЯЯ+ , ВЫСОКАЯ .

- На дисплейной панели внутреннего блока включается индикатор OPERATION (зеленый или оранжевый). Операция начинается приблизительно через 3 минуты.

## Остановка

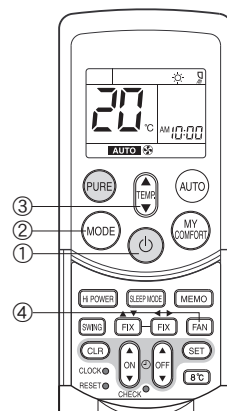

### Кнопка

Нажмите эту кнопку снова для остановки кондиционера.



# ОПЕРАЦИЯ ОСУШЕНИЯ

## Запуск

- 1 **Кнопка**  Нажмите эту кнопку для запуска кондиционера.
  - 2 **Кнопка выбора режима (MODE)**  
Выберите установку ОСУШЕНИЕ .
  - 3 **Кнопка температуры**   
Установите желаемую температуру.
- Установка скорости вентилятора фиксируется на AUTO, и высвечивается индикация AUTO.
  - На дисплейной панели внутреннего блока включается индикатор OPERATION (зеленый), и операция начинается приблизительно через 3 минуты.

## Остановка

### Кнопка

Нажмите эту кнопку снова для остановки кондиционера.

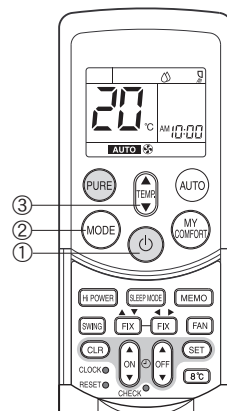

# ОПЕРАЦИЯ 8°C (Только модель RAS-\*\*\*-ND)

Эта функция полезна для предотвращения замерзания нежилых помещений.

Нажмите эту кнопку для начала операции нагревания при установленной температуре 8°C.

Кондиционер контролирует температуру в помещении на уровне приближ. 8°C.

Температура в помещении может немного отличаться от 8°C в зависимости от размера помещения и условий установки аппарата.

## Начало операции нагревания 8°C при выключенном кондиционере

### Запуск

#### ① Кнопка 8°C

Нажмите эту кнопку для начала операции нагревания при установленной температуре 8°C.

- На дисплейной панели внутреннего блока включается индикатор OPERATION (зеленый). Функционирование начинается приближ. через 3 минуты.

### Остановка

#### Кнопка

Нажмите эту кнопку для выключения кондиционера.

Если операция нагревания 8°C начинается при выключенном кондиционере, нажмите кнопку 8°C еще раз для выключения операции.

## Начало операции нагревания 8°C при работающем кондиционере

### Запуск

#### ① Кнопка 8°C

Нажмите эту кнопку для изменения на операцию нагревания при установленной температуре 8°C.

- Если кондиционер выполняет операцию охлаждения (включая автоматическое охлаждение) или осушения, он выключается, и операция нагревания при установленной температуре 8°C начинается приближ. через 3 минуты. Если кондиционер выполняет операцию нагревания, он немедленно переходит на операцию нагревания 8°C.
- Если кондиционер выполняет операцию PURE, он выполняет одновременно операцию очистки и нагревания 8°C.

### Остановка

#### Кнопка

Нажмите эту кнопку для выключения кондиционера.

Если операция нагревания 8°C начинается при включенном кондиционере, нажмите кнопку 8°C еще раз для возврата к предыдущей операции.

Проверьте условия работы на экране пульта ДУ.

Когда операция нагревания начинается с нагревания 8°C, до начала обдува теплым воздухом требуется приблизительно 5 минут.

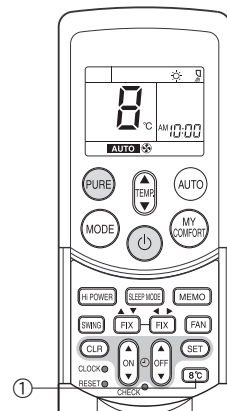

## ПРЕДУПРЕЖДЕНИЕ

Выполнение обогрева может ухудшиться, если во время операции нагревания 8°C жалюзи направлены слишком высоко.

## ПРИМЕЧАНИЕ

- Скорость вентилятора в начале нагревания 8°C управляется с помощью функции AUTO.
- Если функционирование таймера установлено до операции нагревания 8°C, настройка функционирования таймера отменяется. Настройки функционирования таймера невозможно выполнить во время операции нагревания 8°C.
- Настройки для SWING (качание жалюзи), FIX (положение жалюзи), FAN (скорость вентилятора) и PURE (операция очистки) можно изменять во время операции нагревания 8°C. Изменения настроек невозможно выполнить с помощью других кнопок.
- В режиме обогрева на 8°C температура может меняться в пределах от 5°C до 13°C.
- Температура выдуваемого воздуха ниже, чем при операции нормального обогрева.

# ОПЕРАЦИЯ PURE

Нажмите эту кнопку для запуска операции электрической очистки воздуха.

## Во время функционирования кондиционера

### ① Кнопка PURE

Нажатие этой кнопки запускает операцию PURE.

- На дисплейной панели внутреннего блока включается индикатор PURE (синий).
- Нагнетатель плазменных ионов включается.

## Для остановки только операции PURE

### Кнопка PURE

Нажатие этой кнопки останавливает операцию PURE.

- При работающем кондиционере на дисплейной панели внутреннего блока выключается индикатор PURE (синий).
- Нагнетатель плазменных ионов выключается.

## Для остановки функционирования кондиционера в то же самое время

### Кнопка ⏻

Функционирование кондиционера и операция PURE останавливаются при нажатии этой кнопки.

- На дисплейной панели внутреннего блока выключаются индикаторы OPERATION (зеленый) и индикатор PURE (синий).

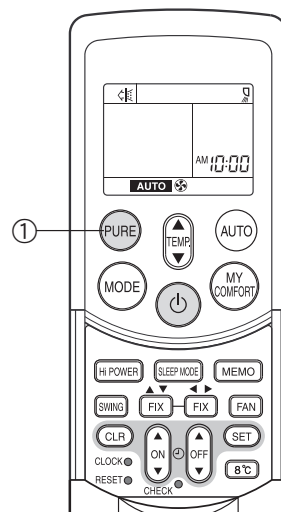

## ПРЕДУПРЕЖДЕНИЕ

- При нажатии кнопки ⏻ в следующий раз, операция начинается с комбинации функционирования кондиционера и операции PURE.
- Во время комбинации функционирования кондиционера и операции PURE остановка только функционирования кондиционера невозможна.

## Если кондиционер остановлен

### ① Кнопка PURE

Нажатие этой кнопки запускает операцию PURE.

- На дисплейной панели внутреннего блока включается индикатор PURE (синий).

## ИНФОРМАЦИЯ

- Во время операции очистки воздуха производится небольшое количество озона, а Вы можете заметить наличие запаха.
- Когда скорость вращения вентилятора задается автоматически, она изменяется до значения СРЕДНЯЯ+ .
- При работе в режиме Hi POWER позиция жалюзи вертикального потока воздуха меняется в положение высокой мощности.

# ОПЕРАЦИЯ Hi POWER

## Высокая мощность (Hi POWER)

- В режиме Hi POWER (высокомощная операция) автоматически контролируются температура внутри помещения, воздушный поток и функциональный режим так, что помещение быстро охлаждается летом и обогревается зимой. (☞ см. стр. 19.)

## Установка режима Hi POWER

### ① Кнопка Hi POWER

Нажмите кнопку Hi POWER. На пульте ДУ показывается значок Hi POWER.

## Отмена режима Hi POWER

### ① Кнопка Hi POWER

Нажмите кнопку Hi POWER снова один раз.

На пульте ДУ выключается значок Hi POWER.

## ПРЕДУПРЕЖДЕНИЕ

Режим Hi POWER не может быть активизирован во время операции ОСУШЕНИЕ.

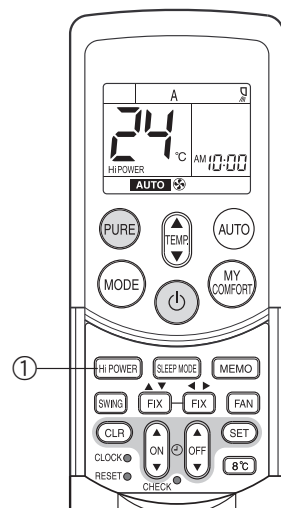

# ОПЕРАЦИЯ ТАЙМЕРА

## Таймер включения (ON) и таймер выключения (OFF)

### Установка таймера включения (ON)

① Кнопка ON 

Нажмите кнопку ON . Установите желаемое время таймера.

При каждом нажатии кнопки ON время изменяется с десятиминутными интервалами.  
При удерживании нажатой кнопки ON время изменяется с интервалами в один час.

② Кнопка SET 

Нажмите кнопку SET  для установки таймера.  
Высвечивается время таймера, и запускается таймер.

③ Кнопка CLR 

Нажмите кнопку CLR  для отмены установки таймера.

### Установка таймера выключения (OFF)

① Кнопка OFF 

Нажмите кнопку OFF .

Установите желаемое время таймера.

При каждом нажатии кнопки OFF время изменяется с десятиминутными интервалами.  
При удерживании нажатой кнопки OFF время изменяется с интервалами в один час.

② Кнопка SET 

Нажмите кнопку SET  для установки таймера.  
Высвечивается время таймера, и запускается таймер.

③ Кнопка CLR 

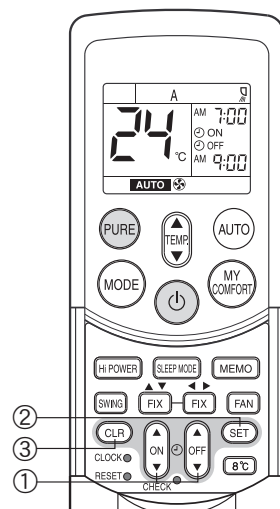

Нажмите кнопку CLR  для отмены установки таймера.



### ПРЕДУПРЕЖДЕНИЕ

- Если Вы выберете операцию таймера, пульт ДУ автоматически передает сигнал таймера на внутренний блок в заданное время. Следовательно, держите пульт ДУ в месте, где он может правильно передавать сигнал на внутренний аппарат.
- Если Вы не нажмете кнопку SET  в течение 30 секунд после установки времени, установка будет отменена.

Как только Вы выбрали режим операции таймера, установки сохраняются в пульте ДУ.

В дальнейшем, кондиционер начнет функционировать в тех же условиях, как если бы была нажата кнопка  или кнопка  на пульте ДУ.

Если мигает индикация времени на часах, Вы не можете установить таймер.

Для установки времени на часах следуйте инструкциям в разделе “Установка времени на часах” на стр. 7, а затем установите таймер.



## Комбинированный таймер (Одновременная установка таймеров ON и OFF)

### Таймер OFF → таймер ON

#### (Операция → Остановка → Операция)

Эта функция является полезной, если Вы хотите остановить кондиционер после того, как Вы пойдете спать, и запустить его снова утром, когда Вы проснетесь или вернетесь домой.

Пример:

Для остановки кондиционера и его повторного запуска на следующее утро

#### Установка комбинированного таймера TIMER

- (1) Нажмите кнопку OFF  для установки таймера выключения OFF.
- (2) Нажмите кнопку ON  для установки таймера включения ON.
- (3) Нажмите кнопку SET .

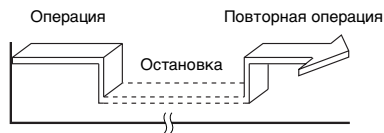

### Таймер включения ON → таймер выключения OFF

#### (Остановка → Операция → Остановка)

Вы можете использовать эту установку для запуска кондиционера, когда Вы проснетесь, и его остановки, когда Вы уйдете из дома.

Пример:

Для запуска кондиционера на следующее утро и его остановки

#### Установка комбинированного таймера TIMER

- (1) Нажмите кнопку ON  для установки таймера включения ON.
- (2) Нажмите кнопку OFF  для установки таймера выключения OFF.
- (3) Нажмите кнопку SET .

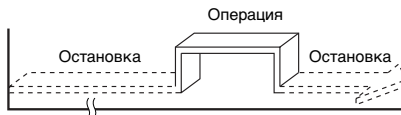

- Функция таймера ON или OFF, которая ближе к текущему времени активизируется первой.
- Если для обоих таймеров ON и OFF установлено одинаковое время, операции таймера не выполняются. К тому же, возможна остановка функционирования кондиционера.





### ПРЕДУПРЕЖДЕНИЕ

Приблизительно через 3 секунды пульт ДУ будет передавать сигнал на внутренний блок, и звуковой сигнал приёма будет слышен с внутреннего блока до тех пор, пока Вы не нажмете кнопку SET .

## Дневной комбинированный таймер (одновременная установка таймеров ON и OFF и активизация каждый день.)

Эта функция является полезной, если Вы хотите использовать комбинированные таймеры в одинаковое время каждый день.

#### Установка комбинированного таймера TIMER

- (1) Нажмите кнопку ON  для установки таймера включения ON.
- (2) Нажмите кнопку OFF  для установки таймера выключения OFF.
- (3) Нажмите кнопку SET .
- (4) После пункта (3) мигает значок стрелки (↑ или ↓) в течение около 3 секунд. Нажмите кнопку SET  во время этого мигания.

- Обе стрелки (↑, ↓) показываются во время активизации дневного таймера.

### Отмена операции таймера

Нажмите кнопку CLR .

### Индикация времени на часах

Во время операции TIMER (таймер ON-OFF, OFF-ON, OFF) индикатор времени на часах не показывается, поэтому возможно высвечивание установленного времени. Для просмотра текущего времени, кратковременно нажмите кнопку SET, и текущее время будет высвечено в течение около 3 секунд.

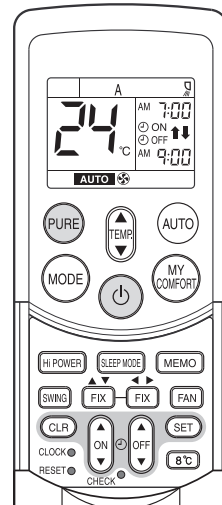

# ОПЕРАЦИЯ MEMORY/MY COMFORT

Для удобства используйте кнопку MEMO для сохранения часто используемых установок операций.

Запустите кондиционер в функциональном режиме, который Вы хотите сохранить в пульте ДУ.

Нажмите кнопку, как показано ниже, во время функционирования кондиционера.

## ① Кнопка MEMO

Кратковременно нажмите эту кнопку для готовности к сохранению установки.

Мигают все текущие показываемые пиктограммы, за исключением индикатора времени на часах и индикатора режима.

## ② Кнопка MEMO

Во время мигания индикатора удерживайте нажатой кнопку MEMO в течение более 3 секунд.

Показывается значок **P**, и установка сохраняется.

- Если Вы не нажмете кнопку MEMO в течение 3 секунд, либо если Вы нажмете другую кнопку, установка MEMORY отменяется.
- Функциональными режимами, которые могут быть сохранены с помощью кнопки MEMO, являются режимы MODE, температуры, FAN, TIMER и Hi POWER.

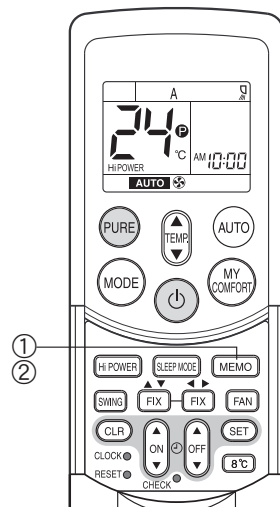

Для функционирования кондиционера с установкой, сохраненной с использованием кнопки MEMO.

## ① Кнопка предварительной установки MY COMFORT

Нажмите кнопку MY COMFORT. Будет показываться установка, сохраненная с помощью кнопки MEMO, и кондиционер функционирует, основываясь на этой установке.

### (A): Когда кнопка MY COMFORT нажата во время остановки функционирования

- На дисплейной панели внутреннего блока включается индикатор OPERATION (зеленый), и операция начинается приблизительно через 3 минуты.

### (B): Когда кнопка MY COMFORT нажата во время функционирования

- Функциональный режим изменяется на установку, сохраненную с использованием кнопки MEMO.

• Начальная установка:

MODE (РЕЖИМ) : AUTO

Температура : 22

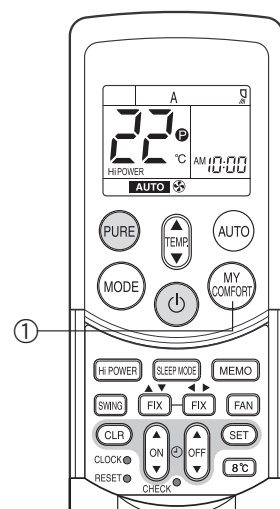

# РЕГУЛИРОВКА НАПРАВЛЕНИЯ ВОЗДУШНОГО ПОТОКА

- Правильно подрегулируйте направление воздушного потока. Невыполнение этого условия может привести к дискомфорту или вызвать неодинаковое распределение температуры внутри помещения.
- Подрегулируйте вертикальный воздушный поток, используя пульт ДУ.
- Отрегулируйте горизонтальный поток воздуха с помощью пульта ДУ.

## Регулировка вертикального воздушного потока

Когда выбран режим AUTO или A, кондиционер автоматически регулирует вертикальное направление воздушного потока в соответствии с условиями функционирования.

## Регулировка горизонтального потока воздуха

### Подготовка:

- Когда кондиционер работает, можно с помощью пульта ДУ менять направление потока воздуха в горизонтальном направлении (влево/вправо).

## Установка направления вертикального потока воздуха

Используйте эту функцию при функционировании кондиционера.

### ① Кнопка FIX ▲▼

Держите нажатой или кратковременно нажмите кнопку FIX на пульте ДУ для перемещения жалюзи в желаемое направление.

## Установка направления горизонтального потока воздуха

Используйте эту функцию при функционировании кондиционера.

### ② Кнопка FIX ◀▶

Держите нажатой или кратковременно нажмите кнопку FIX на пульте ДУ для перемещения жалюзи в желаемое направление.

## ПРИМЕЧАНИЕ

- Возможно изменение положения жалюзи вертикального/горизонтального потока воздуха в заданных пределах.
- При последующих операциях направление вертикального/горизонтального потока воздуха задается автоматически в зависимости от того, в какое положение были поставлены жалюзи кнопкой FIX.

## Для автоматического качания направления воздушного потока

Выполните эту функцию во время функционирования кондиционера.

### ③ Кнопка SWING

При последовательном нажатии кнопки SWING, режим работы кондиционера изменяется следующим образом:

- Качаются жалюзи вертикального потока воздуха.
- Качаются жалюзи горизонтального потока воздуха.
- Одновременно качаются жалюзи вертикального и горизонтального потока воздуха.
- Качание жалюзи вертикального и горизонтального потока воздуха остановлено.
- Нажмите FIX ▲▼, чтобы изменить центральное положение качания жалюзи вертикального потока воздуха.
- Нажмите FIX ◀▶, чтобы изменить центральное положение качания жалюзи горизонтального потока воздуха.
- Для остановки функции нажмите кнопку SWING.

## ПРЕДУПРЕЖДЕНИЕ

- Если кондиционер не функционирует (включая, при установке ON TIMER), кнопки FIX и SWING будут отменены.
- Не эксплуатируйте кондиционер в течение длительного времени с направлением воздушного потока, установленным вниз во время операции охлаждения или осушения. В противном случае, может наблюдаться конденсация на поверхности жалюзи вертикального воздушного потока, и это может вызвать капание воды.
- Не двигайте жалюзи вертикального и горизонтального потока воздуха вручную. Всегда используйте кнопку FIX. Если Вы переместите жалюзи вручную, это может привести к сбою во время функционирования. Если произойдет сбой жалюзи, остановите кондиционер один раз, затем запустите его снова.
- Если кондиционер запущен немедленно после его остановки, жалюзи вертикального воздушного потока не будут перемещаться в течение около 10 секунд.

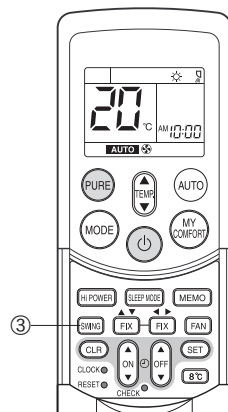
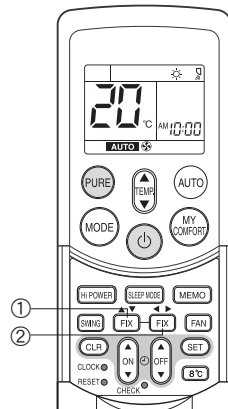
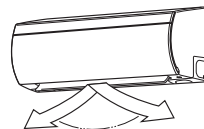
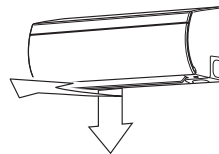

Когда жалюзи вертикального потока воздуха открываются нажатием кнопки FIX, при открытии они меняют направление.

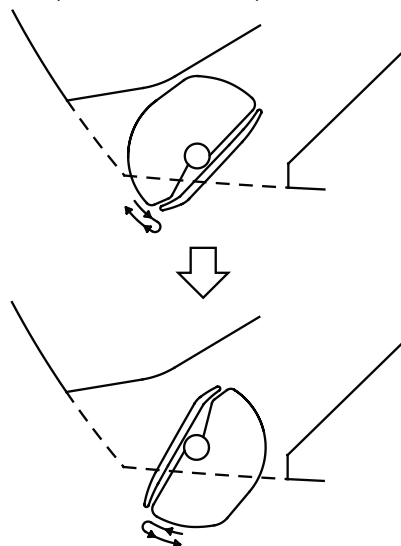

# ОПЕРАЦИЯ АВТОМАТИЧЕСКОГО ПОВТОРНОГО ЗАПУСКА

Этот кондиционер снабжен функцией автоматического повторного запуска, которая позволяет кондиционеру возобновить функционирование без использования пульта ДУ при функциональных установках во время сбоя электропитания. Функционирование возобновляется без предупреждения через 3 минуты после возобновления электропитания.

## ИНФОРМАЦИЯ

ОПЕРАЦИЯ АВТОМАТИЧЕСКОГО ПОВТОРНОГО ЗАПУСКА не установлена для работы при отправке кондиционера с завода, и поэтому необходимо установить эту функцию на аппарате, если это требуется.

## КАК УСТАНОВИТ АВТОМАТИЧЕСКИЙ ПОВТОРНЫЙ ЗАПУСК

Для установки функции автоматического повторного запуска выполните следующее:

Аппарат должен быть подключен к сети электропитания. Если электропитание выключено, эта функция не будет установлена.

Для активизации функции автоматического повторного запуска держите нажатой кнопку RESET в течение 3 секунд.

Кондиционер принимает установку и издает звуковой сигнал 3 раза. Теперь активирован автоматический перезапуск. Теперь система может перезапуститься автоматически.

(1) Когда кондиционер находится в режиме готовности (не работает).

Держите нажатой кнопку RESET в течение более 3 секунд.

- Кондиционер начинает функционировать. Включается зеленый индикатор.
- Приблизительно через 3 секунды кондиционер издает 3 звуковых сигнала.

**Зеленый индикатор мигает в течение 5 секунд.**

- Кондиционер функционирует.

Если работа кондиционера не требуется в это время, нажмите кнопку RESET снова или используйте пульт ДУ для остановки кондиционера.

(2) Когда кондиционер функционирует.

Держите нажатой кнопку RESET в течение более 3 секунд.

- Кондиционер останавливает функционирование. Зеленый индикатор выключается.
- Через три секунды после нажатия кнопки кондиционер издает звуковой сигнал 3 раза.

**Зеленый индикатор мигает в течение 5 секунд**

- Кондиционер останавливается.

Если Вы не хотите останавливать кондиционер в это время, используйте пульт ДУ для повторного запуска кондиционера. Зеленый индикатор включается во время следующей операции.

- Если с помощью пульта ДУ активизирована операция таймера, операция автоматического повторного запуска не будет принимать команду.

- После повторного запуска кондиционера с помощью операции АВТОМАТИЧЕСКОГО ПОВТОРНОГО ЗАПУСКА, операция качания жалюзи (AUTO) возобновляется.

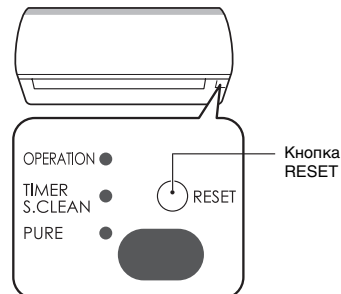

## КАК ОТМЕНИТЬ АВТОМАТИЧЕСКИЙ ПОВТОРНЫЙ ЗАПУСК

Для отмены операции автоматического повторного запуска выполните следующее:

Повторите процедуру установки. Кондиционер принимает установку и издает звуковой сигнал 3 раза.

Теперь автоматический перезапуск отменен.

После того, как было отключено питание кондиционер необходимо перезапустить вручную с помощью пульта ДУ.

(1) Когда кондиционер находится в режиме готовности (не работает).

Держите нажатой кнопку RESET в течение более 3 секунд.

- Кондиционер начинает функционировать.
- Включается зеленый индикатор.
- Приблизительно через 3 секунды кондиционер издает 3 звуковых сигнала.
- Кондиционер функционирует.

Если работа кондиционера не требуется в это время, нажмите снова кнопку RESET или используйте пульт ДУ для остановки кондиционера.

(2) Когда кондиционер функционирует.

Держите нажатой кнопку RESET в течение более 3 секунд.

- Кондиционер останавливает функционирование.
- Зеленый индикатор выключается.
- Приблизительно через 3 секунды кондиционер издает 3 звуковых сигнала.
- Кондиционер останавливается.

Если Вы не хотите останавливать кондиционер в это время, используйте пульт ДУ для повторного запуска кондиционера.

Зеленый индикатор включается во время следующей операции.

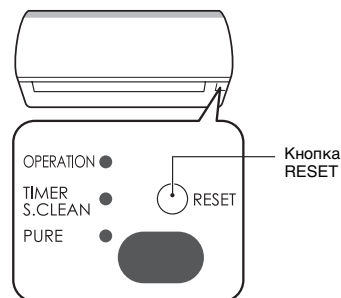

## ИНФОРМАЦИЯ

Не держите кнопку RESET нажатой более 10 секунд. Иначе будет запущена операция принудительного охлаждения, которая используется при обслуживании и переустановке кондиционера.

Чтобы прекратить операцию принудительного охлаждения, нажмите кнопку RESET еще раз.

# КАК РАБОТАЕТ КОНДИЦИОНЕР

## Автоматическое функционирование

Как показано на Рисунке 1, автоматический режим сразу после начала работы выбирает нужную операцию в зависимости от температуры внутри помещения.

Температура внутри помещения при начале функционирования, либо когда выбрана снова	
Температура внутри помещения	
Установленная температура+1	Операция охлаждения
Установленная температура	Операция вентилятора
Установленная температура-1	Операция обогрева

Рисунок 1

Функциональный режим выбирается снова после остановки компрессора в течение 15 минут.

## Операция Hi POWER

При нажатии кнопки Hi POWER во время охлаждения, обогрева или операции A, кондиционер начинает следующие операции.

### • Операция охлаждения

Операция охлаждения выполняется на 1°C ниже, чем установленная температура.

Скорость вентилятора тоже установлена на высокую\*.

\* Уровень шума повышается в соответствии со скоростью вентилятора.

### • Операция обогрева

Операция обогрева выполняется на 2°C выше, чем установка температуры.

Скорость вентилятора автоматически переключается в соответствии с функциональными условиями.

## Операция SLEEP MODE

Воздушный кондиционер автоматически регулирует комнатную температуру, воздушный поток и уровень шума, чтобы предотвращать переохлаждение летом и поддерживать тепло и комфорт в помещении зимой.

### ИНФОРМАЦИЯ

- Потребление энергии и уровень шума уменьшаются в режиме сна, так что помещение может не охлаждаться в достаточной мере, если режим используется в течение длительного периода времени.
- Режим сна не может использоваться во время операции осушения, операции PURE (независимая операция). (Операция PURE (независимая операция) выполняется тогда, когда кнопка PURE нажимается при остановленном кондиционере, чтобы произвести саму операцию PURE. Воздушный кондиционер не функционирует в это время.)
- Если кнопка FAN нажимается в режиме сна, то режим сна отменяется.
- Режим сна не является операцией с таймером.

## Операция осушение ( )

Режим осушения автоматически выбирает операцию холодного осушения, основываясь на разнице между установкой температуры и действительной температурой внутри помещения.

Показывается индикатор скорости вентилятора AUTO, и используется низкая скорость.

- В режиме ожидания яркость индикаторов на панели будет снижена.

## СОВЕТЫ ДЛЯ ЭКОНОМИЧНОЙ ЭКСПЛУАТАЦИИ

### Поддерживайте комфортабельный уровень температуры внутри помещения

#### Прочистите воздушные фильтры

Засоренные воздушные фильтры приводят к ухудшению эффективности кондиционера. Прочищайте их раз в две недели.



#### Никогда не открывайте двери и окна на большее время, чем это необходимо

Для сохранения холодного или теплого воздуха в помещении никогда не открывайте двери и окна на большее время, чем это необходимо.



#### Оконные шторы

Во время операции охлаждения закройте шторы во избежание прямого солнечного света.

Во время операции обогрева закройте шторы для сохранения тепла.

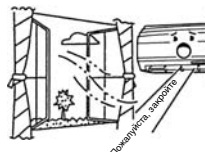

#### Эффективно используйте таймер

Установите таймер на желаемое время функционирования.



#### Создайте равномерную циркуляцию воздуха в помещении

Подрегулируйте направление воздушного потока для одинаковой циркуляции воздуха в помещении.



## ВРЕМЕННАЯ ЭКСПЛУАТАЦИЯ

### Временная эксплуатация

Эта функция используется для временной эксплуатации аппарата в случае, если Вы не положили на место пульт ДУ, или батареи разрядились.

- Нажмите кнопку RESET для запуска автоматического функционирования (AUTO).
- Во время активизации временной эксплуатации операция пульта ДУ отменяется.



### ИНФОРМАЦИЯ

Не держите кнопку RESET нажатой более 3 секунд. (☞ см. стр. 18.)

## ОПЕРАЦИЯ ОЧИСТКИ

### Операция очистки

Эта функция используется только для осушения внутри кондиционера для уменьшения роста плесени и т.д. внутри кондиционера.

- Когда аппарат выключается после функционирования в течение 10 или более минут в режиме охлаждения или осушки, операция очистки начинается автоматически, и на дисплейной панели аппарата включается индикатор S.CLEAN.

### Продолжительность операции очистки

- Если аппарат 10 или более минут в режим охлаждения или осушения в течение более одного часа, операция очистки продолжается в течение 4 часов.

### Об операции очистки

- Операция очистки не очистит помещение и не удалит плесень и пыль, уже находящуюся внутри кондиционера.
- Во время операции может быть видно небольшое количество изморози: Это является нормальным и не указывает на неисправность.
- Жалюзи вертикального потока воздуха и движущаяся панель приоткрыты.
- Если текущая операция очистки отменяется, эффект очистки может быть ухудшен.
- Для насильственной остановки операции очистки нажмите кнопку  дважды во время операции очистки.

# ОБЫЧНЫЙ УХОД

## ⚠ ПРЕДОСТРЕЖЕНИЕ

Перед чисткой кондиционера следует выключить автоматический выключатель или сетевой выключатель.

### Чистка внутреннего блока и пульта ДУ

#### ПРЕДУПРЕЖДЕНИЕ

- Используйте сухую ткань для протирания внутреннего блока и пульта ДУ.
- Если кондиционер сильно загрязнен, используйте ткань, смоченную в холодной воде для протирания внутреннего блока.
- Никогда не используйте влажную ткань для пульта ДУ.
- Не используйте для протирания распылитель на химической основе или не оставляйте такие материалы на блоке в течение длительного периода времени. Это может привести к повреждению или обесцвечиванию поверхности блока.
- Не используйте для чистки бензин, растворитель, полирующий порошок или другие растворители. Это может привести к трещинам или деформации пластмассовой поверхности.

### Если аппарат не используется в течение по крайней мере 1 месяца

- (1) Выполняйте операцию вентилятора в течение 3-4 часов для осушения внутри аппарата.
  - Если для операции охлаждения используется установка высокой температуры, выполняется операция вентилятора.
- (2) Остановите кондиционер и выключите автоматический выключатель.
- (3) Прочистите воздушные фильтры.
- (4) Удалите батареи из пульта ДУ.

### Проверьте перед эксплуатацией

#### ПРЕДУПРЕЖДЕНИЕ

- Проверьте, что установлены воздушные фильтры.
- Проверьте, что воздухозаборное и воздуховыпускное отверстия не заблокированы.

### Чистка воздушных фильтров

Прочищайте воздушные фильтры каждые 2 недели.

Если воздушные фильтры покрыты пылью, эффективность кондиционера будет уменьшена.

Прочищайте воздушные фильтры, как можно чаще.

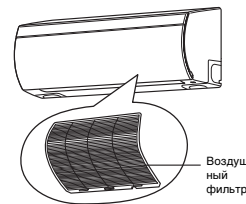

## Подготовка:

- 1** Открыть движущуюся панель.  
Потянуть за ручки, находящиеся в нижней части справа и слева и открыть движущуюся панель до горизонтального состояния.

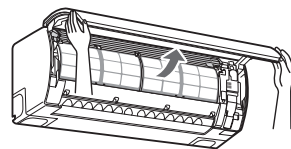

- 2** Обязательно держитесь за ручки при открытии движущейся панели.  
(Снять движущуюся панель нельзя.)



- 3** Поставьте движущуюся панель на подпорку.  
Удерживайте движущуюся панель левой рукой, а правой — поднимите подпорку и вставьте ее в паз.

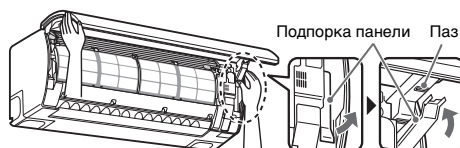

- 4** Снимите воздушный фильтр.  
Поднимите ручку воздушного фильтра и вытащите его вперед.

- 5** Используйте пылесос для удаления пыли с фильтров и промойте их водой.  
После промывания фильтров высушите их в тени.

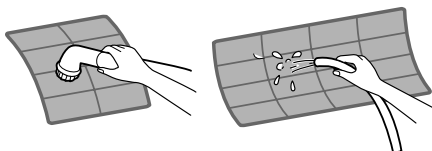

- 6** Вставьте верхнюю часть воздушного фильтра так, чтобы его правый и левый края как раз подходили к внутреннему блоку.

- 7** Закройте движущуюся панель.  
Удерживайте движущуюся панель левой рукой, а правой — опустите подпорку. Затем надавите в двух местах, обозначенных на рисунке, чтобы закрыть панель. Если движущаяся панель открыта, воспользуйтесь пультом ДУ для выполнения операций пуска и остановки.

(Существует возможность повреждения движущейся панели, если попытаться закрыть ее рукой, пока она находится в открытом состоянии.)

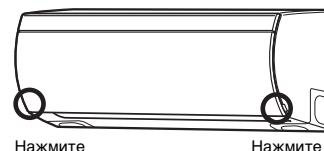



# ФУНКЦИОНИРОВАНИЕ И РАБОТА КОНДИЦИОНЕРА

## Трехминутная защитная функция

Защитная функция обеспечена для предотвращения активизации кондиционера в течение приблизительно 3 минут, если он запущен повторно немедленно после эксплуатации или при включении сетевого выключателя. Она используется для защиты аппарата.

## Операция обогрева

### Операция предварительного обогрева

Кондиционер не может доставлять теплый воздух сразу же после его запуска.

Если внутренний теплообменник разогрелся, теплый воздух выдувается через приблизительно 5 минут.

### Контроль теплого воздуха

Если температура внутри помещения достигла установленной температуры, скорость внутреннего вентилятора автоматически уменьшается.

Наружный блок в это время останавливается.

### Размораживание

Если изморозь формируется на наружном блоке во время операции обогрева, размораживание запускается автоматически (в течение приблизительно 5–10 минут) для сохранения эффекта обогрева.

- Во время операции размораживания вентиляторы на обоих внутреннем и наружном блоках останавливаются.
- Во время операции размораживания размороженная вода сливается с нижней пластины наружного блока.

### Обогревательная мощность

При операции обогрева тепло поглощается извне и высвобождается в помещении. Это называется системой тепловой накачки. Если наружная температура является слишком низкой, рекомендуется использование другого нагревательного аппарата в сочетании с кондиционером.

## Рассмотрение относительно накопления снега

Выберите положение для наружного блока, где он не будет подвергаться снеговому наносам, накоплению листьев и другому сезонным обломкам. Важно, чтобы воздушный поток наружного блока не блокировался, так как это может привести к уменьшению эффективности обогрева или охлаждения. Во время режима обогрева и при близких к нулю температурах, вода сливается из наружного блока, так как результаты автоматического размораживания могут накопиться и замерзнуть. Важно обеспечение адекватного слива и поглощения.



## ПРЕДУПРЕЖДЕНИЕ

(Только модель RAS-\*\*\*-ND)

На основании внешнего блока установлен обогреватель. Когда температура воздуха низкая, обогреватель начинает работать, чтобы не дать накопиться снегу внутри внешнего блока, даже если сам кондиционер при этом выключен. Не используйте прилагаемый дренажный патрубок для дренажа воды. Сбрасывайте воду непосредственно через все дренажные отверстия. Оставьте по крайней мере 50 см под внешним блоком, чтобы сбрасываемая вода не замерзла и не перекрыла дренажные отверстия.

## Сбой электропитания

При сбое электропитания во время функционирования аппарат полностью останавливается.

- Во время восстановления электропитания на внутреннем блоке начинает мигать индикатор OPERATION (зеленый).
- Для повторного запуска функционирования нажмите кнопку  на пульте ДУ.
- Молния или работа беспроводного мобильного телефона поблизости может привести к сбою аппарата. Выключите сетевой выключатель, а затем включите его снова. Нажмите кнопку  на пульте ДУ для повторного запуска.

## Условия эксплуатации кондиционера

С целью правильного функционирования эксплуатируйте кондиционер при следующих температурных условиях.

Операция охлаждения	Температура вне помещения: $-10^{\circ}\text{C} - 46^{\circ}\text{C}$
	Температура внутри помещения: $21^{\circ}\text{C} - 32^{\circ}\text{C}$
<b>ПРЕДУПРЕЖДЕНИЕ</b> Относительная влажность внутри помещения — менее 80%. Если кондиционер эксплуатируется вне этого диапазона, на поверхности кондиционера может произойти конденсация.	
Операция обогрева	Температура вне помещения: $-15^{\circ}\text{C} - 24^{\circ}\text{C}$
	Температура внутри помещения: Менее чем $28^{\circ}\text{C}$
Операция осушения	Температура вне помещения: $-10^{\circ}\text{C} - 46^{\circ}\text{C}$
	Температура внутри помещения: $21^{\circ}\text{C} - 32^{\circ}\text{C}$
Обогрев $8^{\circ}\text{C}$	Устанавливаемая температура: $5^{\circ}\text{C} - 13^{\circ}\text{C}$

Если кондиционер использовался при условиях, отличных от приведенных выше, могут быть активизированы функции защиты безопасности.

# ВЫЯВЛЕНИЕ И УСТРАНЕНИЕ НЕИСПРАВНОСТЕЙ

## ПРЕДУПРЕЖДЕНИЕ

Если имеется любое из следующих условий, немедленно остановите кондиционер, выключите сетевой выключатель и проконтактируйте с дилером.

- Индикаторы мигают с короткими интервалами (5 Гц). Повторно установите автоматический выключатель через 2–3 минуты после выключения сетевого выключателя. Несмотря на операцию повторной установки, индикаторы все еще продолжают включаться и выключаться.
- Сетевой предохранитель часто перегорает, либо часто активизируется автоматический выключатель.
- Постороннее вещество или вода попали внутрь кондиционера.
- Наблюдаются любые другие необычные условия.

Перед тем, как обратиться за техобслуживанием и ремонтом, проверьте следующие пункты.

### Не функционирует

- Сетевой выключатель выключен.
- Автоматический выключатель активизирован с целью отключения электропитания.
- Сетевой предохранитель перегорел.
- Электрический ток остановился.
- Батареи в пульте ДУ разрядились.
- Установлен таймер включения ON.
- В качестве защитного механизма для кондиционера, он не функционирует в течение 3 минут немедленно после повторного запуска функционирования или включения электропитания.



### Плохая эффективность охлаждения или обогрева

- Блокированы воздухозаборное или воздуховыпускное отверстия наружного блока.
- Открыты двери и окна.
- Воздушный фильтр засорен пылью.
- Жалюзи не находятся в правильном положении.
- Скорость вентилятора установлена на низкую.
- Кондиционер установлен в режим ОСУШЕНИЕ или SLEEP MODE.
- Установка температуры является слишком высокой (во время операции охлаждения).
- Установка температуры является слишком низкой (во время операции обогрева).
- Кондиционер работает в несоответствующих условиях? (☞ см. стр. 23.)
- При скачке напряжения, блокировке воздухозаборника, либо наличии какого-то другого фактора, который оказывает излишнюю нагрузку на аппарат, существует возможность активации защитного устройства.



Устраните проблему и через примерно 30 секунд включите прерыватель питания снова.

Проверить повторно

Перед тем, как обратиться за техобслуживанием и ремонтом, проверьте следующие пункты.

**Конденсация формируется сзади внутреннего блока.**

- Конденсации сзади внутреннего блока собирается автоматически и сливается наружу.



**Внутренний блок и наружный блок издают странный шум.**

- Если температура резко изменяется, внутренний блок и наружный блок могут издавать странный шум (такой, как "тик-так" шум или шум течения) вследствие расширения/сокращения части или изменения потока холодильного агента.

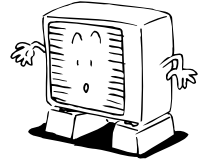

**Воздух в помещении пахнет.**

**Из кондиционера поступает неприятный запах.**

- Запахи, поглощенные в стене, ковре, мебели, одежде или мехам поступают наружу.
- Во время операции PURE производится небольшое количество озона, и Вы можете заметить запах.

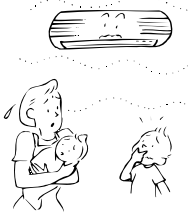

**Индикатор OPERATION включается и выключается.**

- Если питание восстанавливается после сбоя электропитания, или если включается сетевой выключатель, индикатор включается и выключается (1 Гц).



**Во время операции обогрева на наружном блоке формируется изморозь.**

**Вода сливается с наружного блока.**

- Изморозь иногда формируется на наружном блоке во время операции обогрева. В этом случае аппарат выполнит автоматическое размораживание (в течение 2–10 минут) для улучшения эффективности обогрева.
- При операции размораживания воздушный поток с обоих внутреннего и наружного блоков останавливается.
- Если поток холодильного агента изменяется для размораживания, слышен шипящий звук.
- Вода, образованная при автоматическом размораживании во время операции обогрева, сливается с наружного блока.

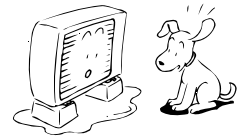

**Воздушный поток изменяется, даже если кнопка FAN не установлена в режим AUTO.**

- Когда температура выдуваемого воздуха понижается во время операции обогрева, кондиционер автоматически изменяет или останавливает воздушный поток с внутреннего блока так, чтобы люди в помещении не чувствовали холод.



**Белый туман охлажденного воздуха или вода генерируется с наружного блока.**

- Пар иногда генерируется с внутреннего блока во время операции охлаждения или наружного блока во время операции размораживания.

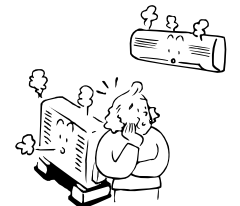

**Автоматическая операция жалюзи вертикального воздушного потока**

- Когда температура внутри помещения или температура вне помещения повышается во время операции обогрева, жалюзи вертикального воздушного потока закрываются один раз, а затем снова автоматически устанавливаются в оригинальное положение.



Это не является дефектом.

Перед тем, как обратиться за техобслуживанием и ремонтом, проверьте следующие пункты.

**Индикатор PURE горит оранжевым.**

- Индикатор может загореться, если движущаяся панель неплотно закрыта.

**Звуки, издаваемые внутренним блоком**

- Нагнетатель ионов может издавать гудящий, щелкающий или жужжащий звук во время электрической очистки воздуха или во время операции очистки.
- При включении электропитания или остановке кондиционера, жалюзи вертикального потока воздуха могут издавать дребезжащий или трещащий звук.
- Некоторые части могут расшириться или сузиться вследствие флуктуации температуры, и этом может привести к стучащему звуку.
- При протекании холодильного агента может слышаться шипящий звук или полоскательный звук.
- При включении кондиционера для операции размораживания во время операции обогрева может издаваться шипящий звук.
- При открытии и закрытии движущейся панели слышен рабочий шум.

**Звуки, издаваемые наружным блоком**

- При включении кондиционера для операции размораживания во время операции обогрева может издаваться шелестящий звук.

Это не является дефектом.

# ВЫЯВЛЕНИЕ И УСТРАНЕНИЕ НЕИСПРАВНОСТЕЙ (пульт ДУ)

Перед тем, как обратиться за техобслуживанием и ремонтом, проверьте следующие пункты.

Пульт ДУ функционирует неправильно.		
Симптомы	Причины	Возможные решения
Переключается функциональный режим.	<ul style="list-style-type: none"> <li>Проверьте, высвечивается ли установка AUTO для режима MODE.</li> </ul> <p style="text-align: center;"><b>AUTO</b></p>	Изменение скорости вентилятора и направления жалюзи невозможны в режиме AUTO. Если нажимаются кнопки SWING, FIX, или FAN в режиме AUTO, режим изменяется на режим A.
Изменение скорости вентилятора невозможно.	<ul style="list-style-type: none"> <li>Проверьте, высвечивается ли установка ☹: ОСУШЕНИЕ для режима MODE.</li> </ul> <p style="text-align: center;">☹ : <b>ОСУШЕНИЕ</b></p>	Когда выбрана операция осушения, скорость вентилятора для кондиционера выбирается автоматически. Скорость вентилятора может быть выбрана во время операций ⚙ ОХЛАЖДЕНИЕ и ☀ ОБОГРЕВ.

Индикация гаснет		
Симптомы	Причины	Описание
Индикаторы на дисплее не показываются через короткое время.	<ul style="list-style-type: none"> <li>Если на дисплее показывается индикация OFF TIMER, проверьте, закончилась ли операция таймера.</li> </ul>	кондиционер останавливается, так как истекло установленное время.
Индикация TIMER выключается через определенный период времени.	<ul style="list-style-type: none"> <li>Если на дисплее показывается индикация ON TIMER, проверьте, началась ли операция таймера.</li> </ul> <p style="text-align: center;">⌚ : <b>ON</b></p>	Когда время достигнет времени, установленного для операции таймера включения ON, кондиционер начинается функционировать автоматически, и индикация таймера ON выключается.

Не слышен звук сигнала приёма		
Симптомы	Причины	Описание
Даже при нажатии кнопки ⏻ не слышен звук сигнала приема.	<ul style="list-style-type: none"> <li>Проверьте, направлен ли передатчик инфракрасного сигнала пульта ДУ в направлении приёмника внутреннего блока при нажатии кнопки ⏻.</li> </ul>	Направьте передатчик инфракрасного сигнала пульта ДУ в направлении приёмника внутреннего блока, а затем повторно нажмите кнопку ⏻.

# ТЕХНИЧЕСКИЕ ХАРАКТЕРИСТИКИ

Тип		Обратимый цикл, разделительный тип			
Модель		Внутренний блок	Наружный блок	Внутренний блок	Наружный блок
		RAS-07PKVP-E RAS-07PKVP-ND	RAS-07PAVP-E RAS-07PAVP-ND	RAS-10PKVP-E RAS-10PKVP-ND	RAS-10PAVP-E RAS-10PAVP-ND
Источник электропитания		220–240 V ~50 Hz 220–230 V ~60 Hz		220–240 V ~50 Hz 220–230 V ~60 Hz	
Охлаждающая мощность (кВт) САР.		2,0		2,5	
Обогревательная мощность (кВт) САР.		2,5		3,0	
Охлаждающий ток (А) АМР.		0,21–0,19	1,86–1,70	0,21–0,19	2,19–2,01
Охлаждающая мощность (Вт) ВАТТ.		25	330	25	450
Обогревающий ток (А) АМР.		0,21–0,19	2,35–2,15	0,21–0,19	2,56–2,35
Обогревающая мощность (Вт) ВАТТ.		25	415	25	535
Размеры	Ширина (мм)	790	780	790	780
	Высота (мм)	295	550	295	550
	Глубина (мм)	242	290	242	290
Вес нетто (кг)		12	39	12	39

Тип		Обратимый цикл, разделительный тип			
Модель		Внутренний блок	Наружный блок	Внутренний блок	Наружный блок
		RAS-13PKVP-E RAS-13PKVP-ND	RAS-13PAVP-E RAS-13PAVP-ND	RAS-16PKVP-E RAS-16PKVP-ND	RAS-16PAVP-E RAS-16PAVP-ND
Источник электропитания		220–240 V ~50 Hz 220–230 V ~60 Hz		220–240 V ~50 Hz 220–230 V ~60 Hz	
Охлаждающая мощность (кВт) САР.		3,5		4,5	
Обогревательная мощность (кВт) САР.		4,0		5,5	
Охлаждающий ток (А) АМР.		0,24–0,22	3,44–3,15	0,27–0,25	5,54–5,08
Охлаждающая мощность (Вт) ВАТТ.		30	740	35	1 195
Обогревающий ток (А) АМР.		0,24–0,22	3,77–3,46	0,27–0,25	5,97–5,47
Обогревающая мощность (Вт) ВАТТ.		30	810	35	1 305
Размеры	Ширина (мм)	790	780	790	780
	Высота (мм)	295	550	295	550
	Глубина (мм)	242	290	242	290
Вес нетто (кг)		12	40	12	40

Тип		Обратимый цикл, разделительный тип	
Модель		Внутренний блок	Наружный блок
		RAS-18PKVP-E RAS-18PKVP-ND	RAS-18PAVP-E RAS-18PAVP-ND
Источник электропитания		220–240 V ~50 Hz 220–230 V ~60 Hz	
Охлаждающая мощность (кВт) САР.		5,0	
Обогревательная мощность (кВт) САР.		6,0	
Охлаждающий ток (А) АМР.		0,30–0,28	6,68–6,12
Охлаждающая мощность (Вт) ВАТТ.		40	1 450
Обогревающий ток (А) АМР.		0,30–0,28	6,86–6,29
Обогревающая мощность (Вт) ВАТТ.		40	1 500
Размеры	Ширина (мм)	790	780
	Высота (мм)	295	550
	Глубина (мм)	242	290
Вес нетто (кг)		12	40

- Эти технические характеристики могут изменяться без уведомления с целью введения технических улучшений.

Заданное функционирование кондиционера основано на данных, определенных при следующих условиях.

**Для охлаждения**

<b>Температура воздухозаборного отверстия °С</b>			
Сборка внутреннего змеевика		Сборка наружного змеевика	
Шарик сухого термометра	Шарик смоченного термометра	Шарик сухого термометра	Шарик смоченного термометра
27	19	35	24

**Для обогрева**

<b>Температура воздухозаборного отверстия °С</b>			
Сборка внутреннего змеевика		Сборка наружного змеевика	
Шарик сухого термометра	Шарик смоченного термометра	Шарик сухого термометра	Шарик смоченного термометра
20	—	7	6

<b>Informații conform directivei EMC 2004/108/CE</b>	
(Numele producătorului)	<b>TOSHIBA CARRIER CORPORATION</b>
(Adresa, orașul, țara)	336 Tadehara, Fuji-shi, Shizuoka-ken, 416-8521 Japonia
(Numele importatorului / distribuitorului în UE)	Toshiba Carrier UK Ltd.
(Adresa, orașul, țara)	Porsham Close, Belliver Industrial Estate, PLYMOUTH, Devon, PL6 7DB. Marea Britanie

**TOSHIBA CARRIER CORPORATION**