

ПРИНАДЛЕЖНОСТИ

Пульт ДУ

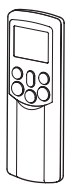

Держатель пульта ДУ

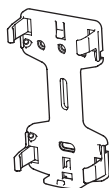

Батареи (две)



МЕРЫ ПРЕДОСТОРОЖНОСТИ

ОПАСНО

- НЕ ПЫТАЙТЕСЬ УСТАНОВЛИВАТЬ ЭТОТ АППАРАТ САМОСТОЯТЕЛЬНО. ЭТОТ АППАРАТ ДОЛЖЕН УСТАНОВЛИВАТЬСЯ КВАЛИФИЦИРОВАННЫМ ПЕРСОНАЛОМ.
- НЕ ПЫТАЙТЕСЬ РЕМОНТИРОВАТЬ АППАРАТ САМОСТОЯТЕЛЬНО. РЕМОНТ ЭТОГО АППАРАТА ДОЛЖЕН ВЫПОЛНЯТЬСЯ КВАЛИФИЦИРОВАННЫМ ПЕРСОНАЛОМ.
- ОТКРЫВАНИЕ ИЛИ УДАЛЕНИЕ КРЫШКИ ПОДВЕРГНЕТ ВАС ВОЗДЕЙСТВИЮ ОПАСНОГО НАПРЯЖЕНИЯ.
- ВЫКЛЮЧЕНИЕ СЕТЕВОГО НАПРЯЖЕНИЯ НЕ МОЖЕТ ПРЕДОТВРАТИТЬ ПОТЕНЦИАЛЬНУЮ ОПАСНОСТЬ ПОРАЖЕНИЯ ЭЛЕКТРИЧЕСКИМ ТОКОМ.



ПРЕДОСТРЕЖЕНИЕ ⚠

ПРЕДОСТРЕЖЕНИЯ ПРИ УСТАНОВКЕ

- Для установки кондиционера следует обратиться к дилеру или в мастерскую, специализирующуюся по электрическим работам.
- Если кондиционер неправильно установлен Вами, он может вызвать некоторые проблемы, такие, как протекание воды, поражение электрическим током, пожар и т.д.
- Следует всегда заземлять кондиционер.
- Не подсоединяйте провод заземления к газовым трубам, трубам для воды, молниеотводам и проводам заземления телефонов. Если кондиционер заземлен неправильно, это может вызвать поражение электрическим током.

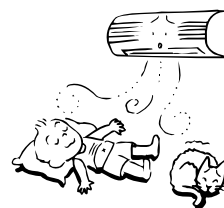

ПРЕДУПРЕЖДЕНИЕ

ДЛЯ ОТСОЕДИНЕНИЯ ОБОРУДОВАНИЯ ОТ СЕТЕВОГО ИСТОЧНИКА ЭЛЕКТРОПИТАНИЯ

Переключатель или прерыватель цепи, который может отключать все полюса, должен входить в состав фиксированной проводки. Обязательно используйте адаптированный прерыватель цепи или переключатель.

ПРЕДОСТЕРЕЖЕНИЯ ПРИ ЭКСПЛУАТАЦИИ

- Избегайте слишком сильного охлаждения помещения или воздействия на Вас холодного ветра в течение длительного времени, так как это может нанести вред Вашему здоровью.
- Никогда не вставляйте пальцы или палки в воздуховыпускное отверстие и воздухозаборное отверстие во избежание травмы или повреждения аппарата, так как вентиляторы работают с высокой скоростью внутри обоих воздухозаборного отверстия и воздуховыпускного отверстия.
- Если Вы заметите что-то с кондиционером происходит что-то необычное (такое, как запах горелого или слабая мощность охлаждения), немедленно отключите сетевой выключатель и автоматический выключатель от сети электропитания для остановки кондиционера и обратитесь к дилеру.
- Если кондиционер работает непрерывно в состоянии неисправности, это может привести к поломке аппарата, поражению электрическим током, пожару и т.д.
- Не проливайте воду или другие жидкости на внутренний блок. Если блок станет мокрым, это может вызвать поражение электрическим током.

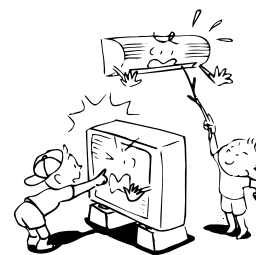

ПРЕДОСТЕРЕЖЕНИЕ ПРИ ПЕРЕМЕЩЕНИИ И РЕМОНТЕ

- Не пытайтесь перемещать или ремонтировать аппарат самостоятельно.
- Не разбирайте аппарат. Так как внутри аппарата имеется высокое напряжение, Вы можете получить поражение электрическим током.
- С целью перемещения кондиционера для установки его в другом месте всегда обращайтесь к дилеру. Если он установлен неправильно, это может привести к поражению электрическим током или пожару.
- При необходимости ремонта кондиционера обратитесь к дилеру. Если кондиционер отремонтирован неправильно, это может привести к поражению электрическим током или пожару.



ПРЕДУПРЕЖДЕНИЕ

ПРЕДУПРЕЖДЕНИЯ ПРИ УСТАНОВКЕ

- Проложите сливной шланг безопасным способом для наилучших результатов по сливу.
- Неправильный слив может привести к затоплению дома и замочанию мебели.
- Следует подсоединить кондиционер к предназначенному источнику электропитания, имеющему номинальное напряжение. В противном случае, аппарат может сломаться, или может случиться пожар.
- Не устанавливайте аппарат в месте, где может протечь возгораемый газ. Если возгораемый газ накопится вокруг аппарата, может случиться пожар.
- Внутренний блок следует установить так, чтобы верх внутреннего блока находился на высоте по крайней мере 2 м. К тому же, избегайте размещения каких-либо предметов сверху внутреннего блока.

ПРЕДУПРЕЖДЕНИЯ ПРИ ЭКСПЛУАТАЦИИ

- Перед запуском кондиционера внимательно прочитайте эту инструкцию. Инструкция включает много важной информации для повседневной эксплуатации.
- Не используйте этот кондиционер для других целей, таких, как предохранение еды, точных инструментов, предметов искусства, разведения животных или роста растений в горшках.
- Не устанавливайте этот кондиционер в помещениях для специальных целей, таких, как судно или любой вид транспортного средства. Это может нанести вред работе машин.
- Избегайте воздействия ветра от кондиционера на растения в горшках и на животных, так как это нанесет вред их здоровью и росту.
- Когда кондиционер эксплуатируется вблизи прибора для горения, постоянно обращайте внимание на вентиляцию и допуск свежего воздуха в помещение. Плохая вентиляция может привести к недостатку кислорода.
- Когда кондиционер используется в закрытом помещении, постоянно обращайте внимание на вентиляцию помещения. Плохая вентиляция может привести к недостатку кислорода.
- Не прикасайтесь к функциональным кнопкам мокрыми руками. Это может привести к поражению электрическим током.
- Не помещайте никакие приборы для горения в месте, которое непосредственно подвергается воздействию ветра от кондиционера. Это может привести к неполному сгоранию.
- Если кондиционер не будет использоваться в течение длительного периода времени, с целью безопасности выключите сетевой выключатель или автоматический выключатель. Отсоединение от сети электропитания предохраняет аппарат от молнии и сбоев электропитания.
- Не ставьте на аппарат сосуды с водой, такие, как вазы, так как вода может проникнуть в аппарат и вызвать поражение электрическим током вследствие ухудшения электроизоляции.
- Время от времени проверяйте бетонные блоки под наружным блоком. Если основа останется поврежденной или изношенной, блок может опрокинуться и, возможно, привести к травме.
- Не мойте аппарат водой. Это может привести к поражению электрическим током.
- Не используйте для чистки аппарата спирт, бензин, растворитель, очиститель для стекла, чистящий порошок или другие растворители, так как они могут испортить и повредить кондиционер.
- Перед чисткой аппарата следует выключить сетевой выключатель или автоматический выключатель для предотвращения травм от электрического вентилятора, работающего внутри.
- За подробностями о методе чистки обращайтесь к разделам to “ОБЫЧНЫЙ УХОД” и “СПЕЦИАЛЬНЫЙ УХОД” на страницах с 20 по 23.
- Не ставьте ничего и не наступайте на внутренний аппарат и на наружный аппарат. Если Вы это сделаете, они могут перевернуться и вызвать травму.
- Для того, чтобы кондиционер функционировал с максимальной эффективностью, эксплуатируйте его в пределах диапазона рабочих температур, заданного в инструкции. Невыполнение этого условия, может вызвать неисправность, поломку или утечку воды из аппарата.
- Когда аппарат долго эксплуатировался, рекомендуется выполнить техническое обслуживание при помощи специалиста.

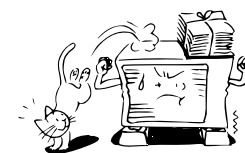
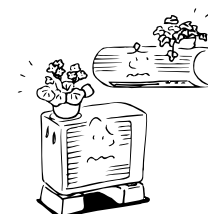
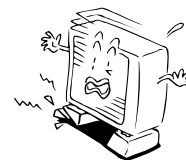
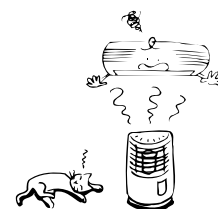
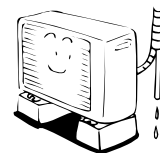

НАЗВАНИЯ ЧАСТЕЙ

Наружный блок

- ① Труба подвода холодильного агента и электрические провода
- ② Воздухозаборное отверстие (сбоку и сзади)
- ③ Воздуховыпускное отверстие

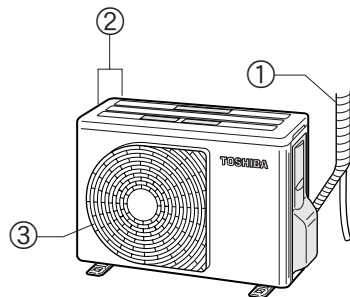

Внутренний блок

- ④ Сенсор температуры в помещении
- ⑤ Передняя панель
- ⑥ Решётка воздухозаборного отверстия
- ⑦ Воздушный фильтр
- ⑧ Воздуховыпускное отверстие
- ⑨ Желюзи горизонтального воздушного потока. Расположены сзади жалюзи вертикального воздушного потока
- ⑩ Желюзи вертикального воздушного потока
- ⑪ Дисплейная панель
- ⑫ Приёмник инфракрасного сигнала
- ⑬ Пульт ДУ
- ⑭ Фильтр плазмоочистки

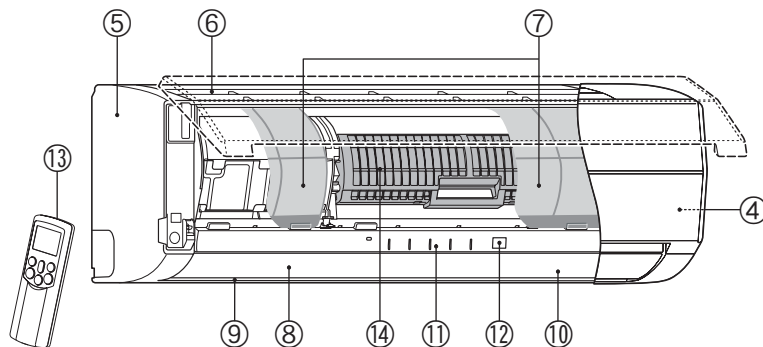

НАЗВАНИЯ И ФУНКЦИИ ИНДИКАТОРОВ И ОРГАНОВ УПРАВЛЕНИЯ НА ВНУТРЕННЕМ БЛОКЕ

Дисплейная панель

Состояния функционирования показаны ниже.

- ① Кнопка RESET
- ② Индикатор FILTER (оранжевый)
- ③ Индикатор TIMER (жёлтый)
- ④ Индикатор PURE (синий)
- ⑤ Индикатор OPERATION (зеленый)

При активизации функции защиты безопасности функциональные индикаторы мигают часто (5 раз в секунду).

- ⑥ Индикатор S.CLEAN (зеленый)
Когда аппарат выключается после функционирования в течение 10 или более минут в режиме охлаждения или осушения, операция очистки начинается автоматически, и включается индикатор S.CLEAN.

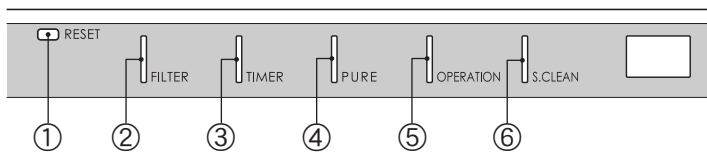



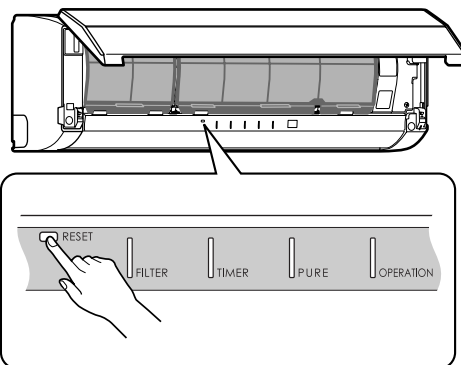

Кнопка RESET

Кнопка RESET имеет следующие две функции.

- Функция сброса
Используйте, когда включен индикатор FILTER (оранжевый). (☞ см. стр. 21.)
- Функция временного функционирования
Используйте, если Вы не положили на место или потеряли пульт ДУ, или истек срок службы его батарей. (☞ см. стр. 19.)



ПУЛЬТ ДУ И ЕГО ФУНКЦИИ

- ① **Передачик инфракрасного сигнала**
Передаёт сигналы на внутренний блок.
- ② **⏻ кнопка**
Нажмите кнопку для запуска функционирования. (Слышен сигнал приёма.) Нажмите кнопку снова остановки функционирования. (Слышен сигнал приёма.) Если с внутреннего блока не слышно сигнала приёма, нажмите кнопку ещё раз.
- ③ **Кнопка выбора режима (MODE)**
Нажмите эту кнопку для выбора режима. При каждом нажатии кнопки режим периодически повторяется в порядке от А: Автоматический контроль изменения, ❄️: ОХЛАЖДЕНИЕ, 💧: ОСУШЕНИЕ, ☀️: ОБОГРЕВ и обратно к А. (Слышен сигнал приёма.)
- ④ **Кнопка температуры (TEMP)**
▲ ... Установка температуры увеличивается до 30°C.
▼ ... Установка температуры уменьшается до 17°C. (Слышен сигнал приёма.)
- ⑤ **Кнопка скорости вентилятора (FAN)**
Нажмите эту кнопку для выбора скорости вентилятора. Если Вы выберете положение AUTO, скорость вентилятора автоматически регулируется в соответствии с температурой внутри помещения. Вы можете также вручную выбрать желаемую скорость вентилятора из пяти доступных установок.
(НИЗКАЯ —, НИЗКАЯ+ — — —, СРЕДНЯЯ — — — —, СРЕДНЯЯ+ — — — — —, ВЫСОКАЯ — — — — —) (Слышен сигнал приёма.)
- ⑥ **Кнопка автоматических жалюзи (SWING)**
Нажмите эту кнопку для качания жалюзи. (Слышен сигнал приёма.)
Нажмите эту кнопку снова для остановки качания жалюзи. (Слышен сигнал приёма.) (☞ см. стр. 16.)
- ⑦ **Кнопка установки жалюзи (FIX)**
Нажмите эту кнопку для регулировки направления воздушного потока. (Слышен сигнал приёма.) (☞ см. стр. 16.)
- ⑧ **Кнопка включения таймера (ON)**
Используйте эту кнопку для изменения времени и времени включения таймера (ON).
Для увеличения времени нажмите ▲ кнопки ON .
Для уменьшения времени нажмите ▼ кнопки ON .
- ⑨ **Кнопка выключения таймера (OFF)**
Используйте эту кнопку для изменения времени выключения таймера (OFF).
Для увеличения времени нажмите ▲ кнопки OFF .
Для уменьшения времени нажмите ▼ кнопки OFF .
- ⑩ **Кнопка резервирования (SET)**
Нажмите эту кнопку для сохранения установок времени. (Слышен сигнал приёма.)
- ⑪ **Кнопка отмены (CLR)**
Нажмите эту кнопку для отмены таймера включения (ON) и таймера выключения (OFF). (Слышен сигнал приёма.)
- ⑫ **Кнопка высокой мощности (Hi POWER)**
Нажмите эту кнопку для запуска высокомоощного функционирования. (☞ см. стр. 18.)



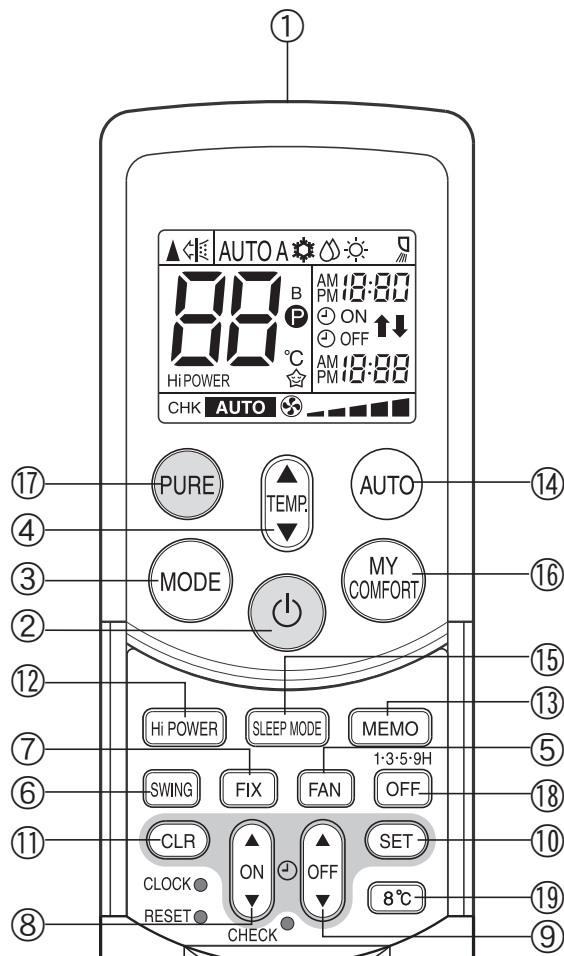







- ⑬ **Кнопка памяти (MEMO)**
Нажмите эту кнопку для готовности сохранения установок. Держите нажатой эту кнопку в течение более 3 секунд для сохранения установки, указанной на пульте ДУ, и до тех пор, пока высвечивается значок . (☞ см. стр. 15.)
- ⑭ **Кнопка автоматического функционирования (AUTO)**
Нажмите эту кнопку для автоматического функционирования кондиционера. (Слышен сигнал приёма.) (☞ см. стр. 18.)
- ⑮ **Кнопка режима сна (SLEEP MODE)**
Нажмите эту кнопку для начала функционирования режима сна. (☞ см. стр. 18.)
- ⑯ **Кнопка мой комфорт (MY COMFORT)**
Нажмите эту кнопку для функционирования кондиционера в соответствии с установками, сохранёнными с использованием кнопки MEMO. (☞ см. стр. 15.)
- ⑰ **Кнопка очистки воздуха (PURE)**
Нажмите эту кнопку для запуска операции электрической очистки воздуха.
Нажмите кнопку для остановки функционирования.
- ⑱ **Кнопка выключения таймера (OFF)**
Нажмите эту кнопку для начала функционирования таймера выключения (OFF).
Вы можете выбрать время таймера сна из следующих четырех установок (1, 3, 5 или 9 часов).
- ⑲ **Кнопка функционирования 8°C (8°C)**
Нажмите эту кнопку для начала операции нагревания при установленной температуре 8°C. (☞ см. стр. 10.)



НАЗВАНИЯ И ФУНКЦИИ ИНДИКАТОРОВ НА ПУЛЬТЕ ДУ

Дисплей

Все индикаторы, за исключением индикатора часов, высвечиваются при нажатии кнопки .

- ① **Значок передачи**
Этот значок передачи () указывает на то, что пульт ДУ передает сигналы на внутренний блок.
- ② **Индикатор режима**
Показывается текущий функциональный режим.
(AUTO: Автоматический контроль, A: Автоматический контроль изменения,
: ОХЛАЖДЕНИЕ, : ОСУШЕНИЕ, : ОБОГРЕВ)
- ③ **Индикатор температуры**
Показывает установку температуры (17°C-30°C).
- ④ **Индикатор очистки воздуха (PURE)**
Показывает, что выполняется операция по электрической очистке воздуха.
- ⑤ **Индикатор скорости вентилятора (FAN)**
Указывает выбранную скорость вентилятора. Может показываться автоматический режим (AUTO) или один из пяти уровней скорости вентилятора (НИЗКАЯ , НИЗКАЯ+ , СРЕДНЯЯ , СРЕДНЯЯ+ , ВЫСОКАЯ ).
- ⑥ **Индикатор таймера TIMER и времени часов**
Показывается установка времени для функционирования таймера или время часов. За исключением работы таймера TIMER всегда показывается текущее время.
- ⑦ **Индикатор Hi POWER**
Показывается, когда начинается операция Hi POWER. Нажмите кнопку Hi POWER для начала, а затем нажмите её снова для остановки операции.
- ⑧ ** Индикатор (MEMORY)**
Мигает в течение 3 секунд при нажатии кнопки MEMO во время функционирования. Значок  показывается при удерживании нажатой кнопки в течение более 3 секунд во время мигания значка. Нажмите другую кнопку для выключения значка.
- ⑨ **Индикатор режима сна (SLEEP MODE)**
Показывается при активизации функции SLEEP MODE. Нажмите кнопку SLEEP MODE для начала, а затем нажмите её снова для остановки операции.
- ⑩ **Индикатор изменения пульта ДУ (A. B)**
 - Когда установлена функция переключения пульта ДУ, на дисплее пульта ДУ появляется значок "B". (Если установкой пульта ДУ является "A", в этой позиции нет индикации.)

Функция переключения пульта ДУ

- Если два внутренних блока установлено в одном помещении или соседних помещениях, при работе пульта ДУ оба блока могут запускаться и останавливаться в одно и то же время. Это можно предотвратить, установив функцию переключения так, что каждый внутренний блок функционирует только при соответствующем пульте ДУ.
- Для использования функции переключения пульта ДУ, проконтактируйте с дилером кондиционеров или компанией по установке.

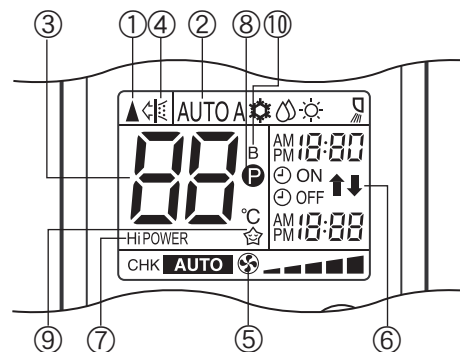

- На рисунке все индикаторы показаны с целью объяснения. Во время функционирования на пульте ДУ показываются только соответствующие индикаторы.

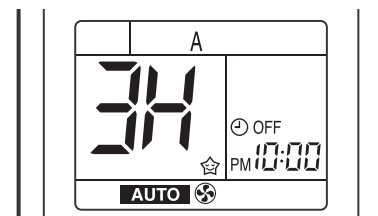

ПОДГОТОВКА И ПРОВЕРКА ПЕРЕД ИСПОЛЬЗОВАНИЕМ

Загрузка батарей пульта ДУ

- ① Удалите крышку и вставьте батареи.
- ② Нажмите кнопку RESET.
Мигает индикатор времени на часах. Нажмите кнопку RESET, используя остроконечный предмет.
- ③ Снова присоедините крышку.

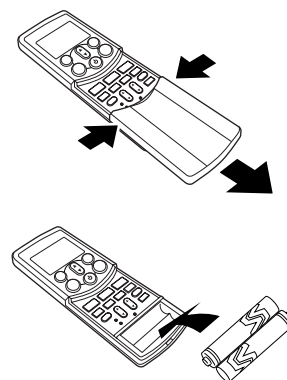
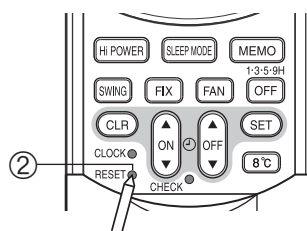

Батареи

- Для замены батарей используйте две новые батареи (типа AAA).
 - При нормальном использовании срок службы батарей составит около одного года.
 - Замените батареи, если нет звукового сигнала приёма с внутреннего блока, либо если эксплуатация кондиционера с помощью пульта ДУ невозможна.
 - Во избежание сбоев вследствие утечки батарей удалите батареи, если пульт ДУ не используется в течении более одного месяца.
 - Сдвиньте крышку при нажатии сторон.
- **Замена батарей**
Будьте осторожны, чтобы не обратить позицию (+) и позицию (-).

Установка времени на часах

Перед началом эксплуатации кондиционера установите время на часах пульта ДУ, используя процедуры, приведенные в этом разделе. На панели часов пульта ДУ будет показываться время независимо от того, используется кондиционер или нет.

Начальная установка

Если в пульт ДУ установлены батареи, на панели часов высвечивается и мигает индикация AM 0:00.

① **Кнопка ON** 

Нажмите кнопку ON  для установки текущего времени.

При каждом нажатии кнопки ON время изменяется с одноминутными интервалами.
При удерживании нажатой кнопки ON время изменяется с десятиминутными интервалами.

② **Кнопка SET** 

Нажмите кнопку SET .
Высвечивается текущее время, и начинается работа часов.

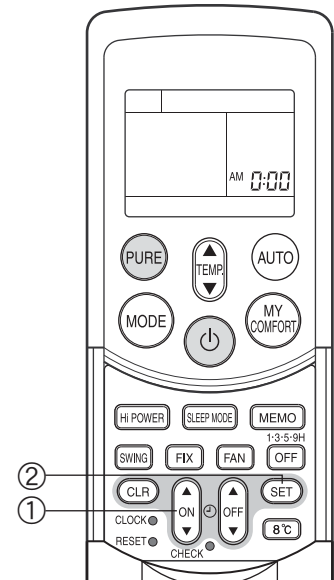

Регулировка времени на часах

① **Кнопка CLOCK**

Нажмите кнопку CLOCK.
Мигает индикатор времени на часах.

② **Кнопка ON** 

Нажмите кнопку ON  для установки текущего времени.
При каждом нажатии кнопки ON время изменяется с одноминутными интервалами.
При удерживании нажатой кнопки ON время изменяется с десятиминутными интервалами.

③ **Кнопка SET** 

Нажмите кнопку SET .
Высвечивается текущее время, и начинается работа часов.

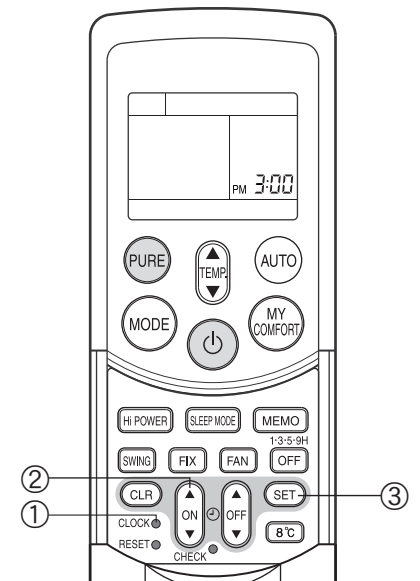

Проверьте правильность установки воздушного фильтра и фильтра плазмоочистки.

- Нажмите фильтр плазмоочистки, пока выступы на обеих сторонах не войдут полностью в держатели (углубления). Если установка выполнена неправильно, может загореться индикатор FILTER (оранжевый).

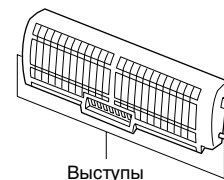

ИСПОЛЬЗОВАНИЕ ПУЛЬТА ДУ

ПРЕДУПРЕЖДЕНИЕ

- Если шторы, двери или другие объекты блокируют сигналы с пульта ДУ на внутренний блок, кондиционер не будет работать.
- Будьте осторожны, чтобы на пульт ДУ не пролились жидкости.
- Не подвергайте пульт ДУ воздействию прямого солнечного света или тепла. Если приёмник инфракрасного сигнала на внутреннем блоке подвергается воздействию прямого солнечного света, кондиционер может функционировать неправильно. Используйте шторы для предотвращения достижения приёмника солнечным светом.
- Сигналы могут приниматься неправильно, если в помещении, в котором используется кондиционер, имеется люминесцентное освещение с электронным пускателем. Если Вы планируете использование люминесцентных ламп, проконсультируйтесь в Вашем местном дилером.
- Если с помощью пульта ДУ активизируются другие электрические устройства, переместите эти устройства или проконсультируйтесь в Вашем местном дилером.

Местоположение пульта ДУ

- Храните пульт ДУ там, где его сигналы могут достигнуть приёмника внутреннего блока (допускается расстояние до 7 м).
- Если Вы выберете работу таймера, пульт ДУ автоматически передает сигнал на внутренний блок в заданное время. Если Вы храните пульт ДУ в месте, где блокируется правильная передача сигнала, может наблюдаться время задержки до 15 минут.

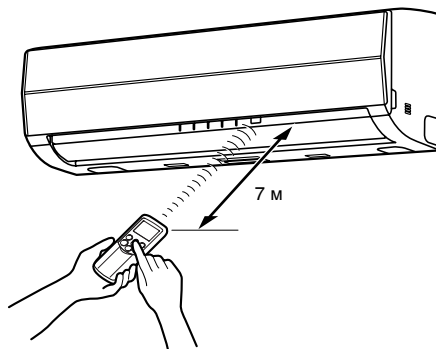

Держатель пульта ДУ

Установка держателя пульта ДУ

- Перед действительной установкой держателя пульта ДУ на стене или колонне, проверьте, возможно ли принятие сигналов пульта ДУ внутренним блоком.

Монтаж и удаление пульта ДУ

- Для монтажа пульта ДУ держите его параллельно держателю пульта ДУ и полностью нажмите на него. Для удаления пульта ДУ сдвиньте пульт ДУ вверх и вытащите из держателя.

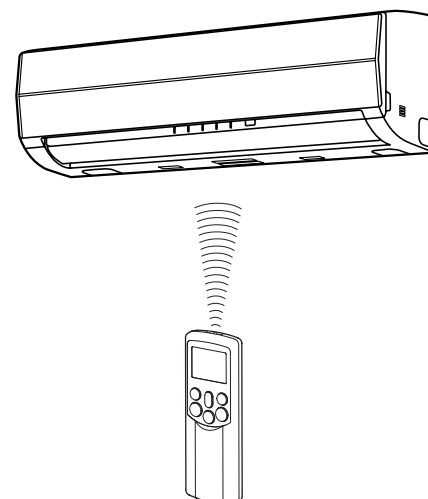
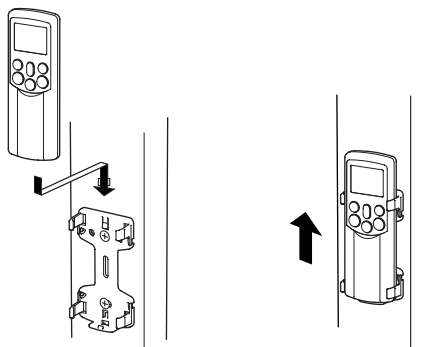

АВТОМАТИЧЕСКОЕ ФУНКЦИОНИРОВАНИЕ

Если Вы установите кондиционер в режим AUTO, он автоматически выберет операцию охлаждения, обогрева или только вентилятора в зависимости от температуры внутри помещения. (☞ см. стр. 18.)

Скорость вентилятора и жалюзей также контролируются автоматически.

Запуск

- ① **Кнопка**
Нажмите эту кнопку для запуска кондиционера.
- ② **Кнопка AUTO (AUTO)**
Нажмите кнопку AUTO.
- ③ **Кнопка температуры (TEMP)**
Установите желаемую температуру.

- На дисплейной панели внутреннего блока высвечивается индикатор OPERATION (зеленый). Функциональный режим выбирается в зависимости от температуры внутри помещения, и начинается функционирование приблизительно через 3 минуты.
- Если режим AUTO является неудобным, Вы можете выбрать желаемые условия вручную. Возможно изменение температуры, скорости вентилятора и положения жалюзей, также режим MODE меняется с AUTO на A, когда изменяется скорость вентилятора или положение жалюзей. Показывается также индикатор скорости вентилятора.

Остановка

- Кнопка**
Нажмите эту кнопку снова для остановки кондиционера.

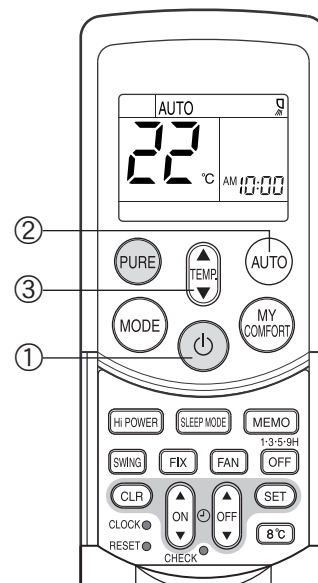

АВТОМАТИЧЕСКОЕ ФУНКЦИОНИРОВАНИЕ (АВТОМАТИЧЕСКОЕ ИЗМЕНЕНИЕ)

Если Вы установите кондиционер в режим A или переключите его из режима AUTO вследствие изменения установок, кондиционер автоматически выберет операцию охлаждения, обогрева или только вентилятора в зависимости от температуры внутри помещения. (☞ см. стр. 18.)

Запуск

- ① **Кнопка**
Нажмите эту кнопку для запуска кондиционера.
- ② **Кнопка выбора режима (MODE)**
Выберите A.
- ③ **Кнопка температуры (TEMP)**
Установите желаемую температуру.
- ④ **Кнопка скорости вентилятора (FAN)**
Выберите одну из установок "AUTO" НИЗКАЯ —, НИЗКАЯ+ — — —, СРЕДНЯЯ — — — —, СРЕДНЯЯ+ — — — — —, ВЫСОКАЯ — — — — — — —.

- На дисплейной панели внутреннего блока высвечивается индикатор OPERATION (зеленый). Функциональный режим выбирается в зависимости от температуры внутри помещения, и начинается функционирование приблизительно через 3 минуты.
- Возможно изменение температуры, скорости вентилятора и положения жалюзей. Вы можете выбрать желаемые условия вручную.

Остановка

- Кнопка**
Нажмите эту кнопку снова для остановки кондиционера.

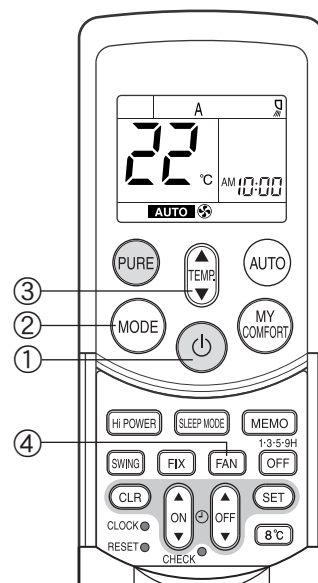

ОПЕРАЦИЯ ОХЛАЖДЕНИЯ/ОБОГРЕВА

Запуск

- ① **Кнопка питания**
Нажмите эту кнопку для запуска кондиционера.
 - ② **Кнопка выбора режима (MODE)**
Выберите установку ОХЛАЖДЕНИЕ ❄️ или ОБОГРЕВ ☀️.
 - ③ **Кнопка температуры (TEMP)**
Установите желаемую температуру.
 - ④ **Кнопка скорости вентилятора (FAN)**
Выберите одну из установок "AUTO" НИЗКАЯ —, НИЗКАЯ+ —▬▬, СРЕДНЯЯ —▬▬▬▬, СРЕДНЯЯ+ —▬▬▬▬▬, ВЫСОКАЯ —▬▬▬▬▬▬▬.
- На дисплейной панели внутреннего блока включается индикатор OPERATION (зеленый или оранжевый). Операция начинается приблизительно через 3 минуты.

Остановка

- Кнопка питания**
Нажмите эту кнопку снова для остановки кондиционера.

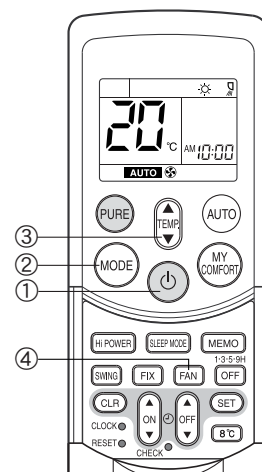

ОПЕРАЦИЯ ОСУШЕНИЯ

Запуск

- ① **Кнопка питания**
Нажмите эту кнопку для запуска кондиционера.
 - ② **Кнопка выбора режима (MODE)**
Выберите установку ОСУШЕНИЕ ☁️.
 - ③ **Кнопка температуры (TEMP)**
Установите желаемую температуру.
- Установка скорости вентилятора фиксируется на AUTO, и высвечивается индикация AUTO.
 - На дисплейной панели внутреннего блока включается индикатор OPERATION (зеленый), и операция начинается приблизительно через 3 минуты.

Остановка

- Кнопка питания**
Нажмите эту кнопку снова для остановки кондиционера.

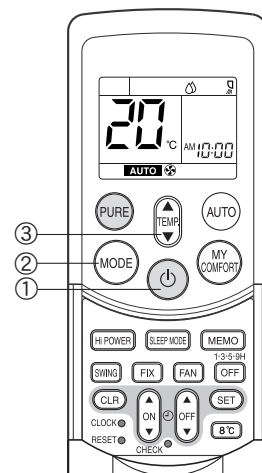

ОПЕРАЦИЯ 8°C

Нажмите эту кнопку для начала операции нагревания при установленной температуре 8°C. Кондиционер контролирует температуру в помещении на уровне приблиз. 8°C. Температура в помещении может немного отличаться от 8°C в зависимости от размера помещения и условий установки аппарата.

Начало операции нагревания 8°C при выключенном кондиционере

Запуск

① Кнопка 8°C

Нажмите эту кнопку для начала операции нагревания при установленной температуре 8°C.

- На дисплейной панели внутреннего блока включается индикатор OPERATION (зеленый). Функционирование начинается приблиз. через 3 минуты.

Остановка

Кнопка ⏻

Нажмите эту кнопку для выключения кондиционера.

Если операция нагревания 8°C начинается при выключенном кондиционере, нажмите кнопку 8°C еще раз для выключения операции.

Начало операции нагревания 8°C при работающем кондиционере

Запуск

① Кнопка 8°C

Нажмите эту кнопку для изменения на операцию нагревания при установленной температуре 8°C.

- Если кондиционер выполняет операцию охлаждения (включая автоматическое охлаждение) или осушения, он выключается, и операция нагревания при установленной температуре 8°C начинается приблиз. через 3 минуты. Если кондиционер выполняет операцию нагревания, он немедленно переходит на операцию нагревания 8°C.
- Если кондиционер выполняет операцию PURE, он выполняет одновременно операцию очистки и нагревания 8°C.

Остановка

Кнопка ⏻

Нажмите эту кнопку для выключения кондиционера.

Если операция нагревания 8°C начинается при включенном кондиционере, нажмите кнопку 8°C еще раз для возврата к предыдущей операции.

Проверьте условия работы на экране пульта ДУ.

Когда операция нагревания начинается с нагревания 8°C, до начала обдува теплым воздухом требуется приблизительно 5 минут.

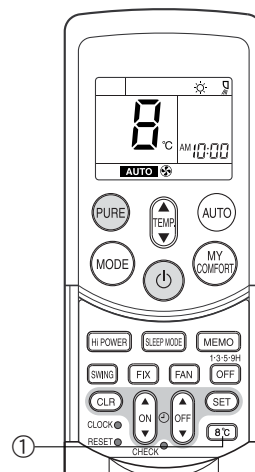

ПРЕДУПРЕЖДЕНИЕ

Выполнение обогрева может ухудшиться, если во время операции нагревания 8°C жалюзи направлены слишком высоко.

ПРИМЕЧАНИЕ

- Скорость вентилятора в начале нагревания 8°C управляется с помощью функции AUTO.
- Если функционирование таймера установлено до операции нагревания 8°C, настройка функционирования таймера отменяется. Настройки функционирования таймера невозможно выполнить во время операции нагревания 8°C.
- Настройки для SWING (качание жалюзи), FIX (положение жалюзи), FAN (скорость вентилятора) и PURE (операция очищения) можно изменять во время операции нагревания 8°C. Изменения настроек невозможно выполнить с помощью других кнопок.
- Температура выдуваемого воздуха ниже, чем при операции нормального обогрева.

ОПЕРАЦИЯ PURE

Нажмите эту кнопку для запуска операции электрической очистки воздуха.

Во время функционирования кондиционера

① Кнопка PURE

Нажатие этой кнопки запускает операцию PURE.

- На дисплейной панели внутреннего блока включается индикатор PURE (синий).
- Активируется фильтр плазмоочистки.

Для остановки только операции PURE

Кнопка PURE

Нажатие этой кнопки останавливает операцию PURE.

- На дисплейной панели внутреннего блока выключается индикатор PURE (синий).
- Дезактивируется фильтр плазмоочистки.

Для остановки функционирования кондиционера в то же самое время

⏻ кнопка

Функционирование кондиционера и операция PURE останавливаются при нажатии этой кнопки.

- На дисплейной панели внутреннего блока выключаются индикаторы OPERATION (зеленый) и индикатор PURE (синий).

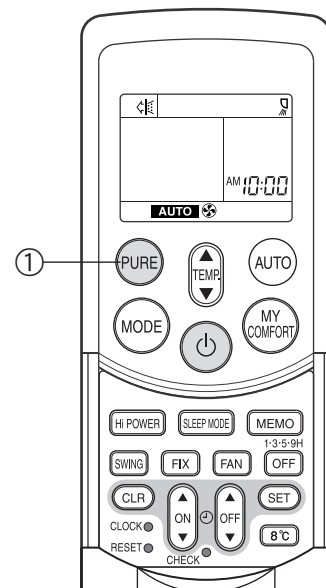

ПРЕДУПРЕЖДЕНИЕ

- При нажатии кнопки ⏻ в следующий раз, операция начинается с комбинации функционирования кондиционера и операции PURE.
- Во время комбинации функционирования кондиционера и операции PURE остановка только функционирования кондиционера невозможна.

Если кондиционер остановлен

① Кнопка PURE

Нажатие этой кнопки запускает операцию PURE.

- На дисплейной панели внутреннего блока включается индикатор PURE (синий).

ИНФОРМАЦИЯ

- Во время операции очистки воздуха производится небольшое количество озона, а Вы можете заметить наличие запаха.
- Если воздушный поток является автоматическим, он изменяется между операциями НИЗКАЯ — и СРЕДНЯЯ+ — .
Операция НИЗКАЯ — выполняется, когда воздух внутри помещения становится чистым. Во время выполнения операции положение жалюзи вертикального воздушного потока может измениться, если температура внутри помещения является низкой.
- Открывание Решётка воздухозаборного отверстия во время операции PURE иногда приводит к включению индикатора FILTER (оранжевого).
В этом случае, остановите операцию PURE (остановите кондиционер, если он также функционирует), а затем закройте Решётка воздухозаборного отверстия.
- Индикатор FILTER (оранжевый) включается после операции PURE, если она выполнялась в течение около 1000 часов.
При включении индикатора очистите фильтр плазмоочистки. (☞ см. стр. 22.)

ОПЕРАЦИЯ Hi POWER

Высокая мощность (Hi POWER)

- В режиме Hi POWER (высокомощная операция) автоматически контролируются температура внутри помещения, воздушный поток и функциональный режим так, что помещение быстро охлаждается летом и обогревается зимой. (☞ см. стр. 18.)

Установка режима Hi POWER

① Кнопка Hi POWER

Нажмите кнопку Hi POWER. На пульте ДУ показывается значок Hi POWER.

Отмена режима Hi POWER

① Кнопка Hi POWER

Нажмите кнопку Hi POWER снова один раз.
На пульте ДУ выключается значок Hi POWER.

ПРЕДУПРЕЖДЕНИЕ

Режим Hi POWER не может быть активизирован во время операции ОСУШЕНИЕ.

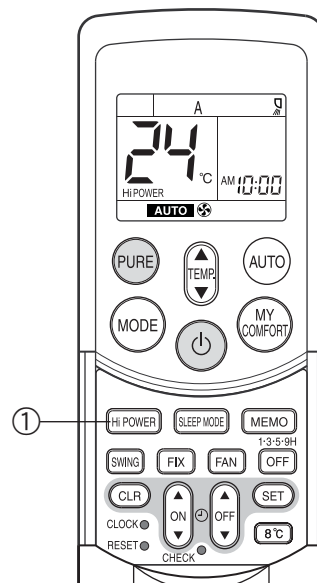

ТАЙМЕР 1, 3, 5, 9H OFF

Воздушный кондиционер останавливается после установленного времени работы (1, 3, 5 или 9 часов).

① Кнопка OFF

Нажмите кнопку OFF (во время функционирования).

- Слышится короткий звуковой сигнал и включается индикатор таймера. Время выключения кондиционера указывается на дисплее пульта ДУ (1H: приблизительно через 1 час от текущего времени).
- Пока высвечивается 1H (приблизительно 3 секунды), снова нажмите кнопку, чтобы поменять на индикатор 3H, снова нажмите кнопку, чтобы поменять на индикатор 5H, и снова нажмите кнопку, чтобы поменять на индикатор 9H.
- После выбора нужного времени не нажимаете снова эту кнопку. (Когда индикатор 1H, 3H и т.д. гаснет, таймер установлен.)

② Кнопка CLR

Нажмите кнопку CLR для отмены таймера.

- Таймер отменяется, но воздушный кондиционер продолжает функционировать.
- Таймер 1, 3, 5 или 9H OFF также отменяется, если кнопка OFF нажимается после выполнения установок.

ИНФОРМАЦИЯ

- Когда подходит время таймера 1, 3, 5 или 9H OFF, начинается операция очистки. (Операция очистки не выполняется во время операции обогрева или операции PURE.)
- При совместном использовании с таймером ON сначала установите таймер 1, 3, 5 или 9H OFF, а затем установите таймер ON.
- Если при установленном таймере ON (OFF) нажимается кнопка OFF, таймер ON (OFF) отменяется и устанавливается только таймер 1, 3, 5 или 9H OFF.

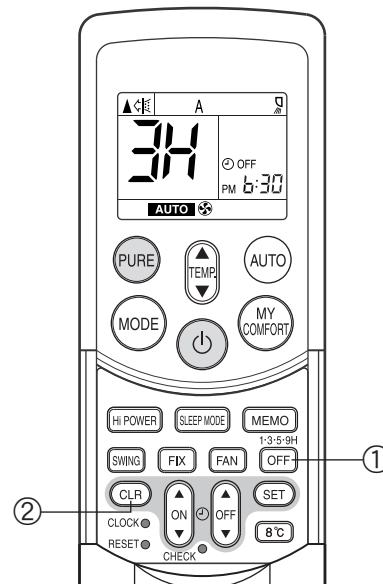

ОПЕРАЦИЯ ТАЙМЕРА

Таймер включения (ON) и таймер выключения (OFF)

Установка таймера включения (ON)

① Кнопка ON 

Нажмите кнопку ON . Установите желаемое время таймера.

При каждом нажатии кнопки ON время изменяется с десятиминутными интервалами.
При удерживании нажатой кнопки ON время изменяется с интервалами в один час.

② Кнопка SET 

Нажмите кнопку SET  для установки таймера.
Высвечивается время таймера, и запускается таймер.

③ Кнопка CLR 

Нажмите кнопку CLR  для отмены установки таймера.

Установка таймера выключения (OFF)

① Кнопка OFF 

Нажмите кнопку OFF .

Установите желаемое время таймера.

При каждом нажатии кнопки OFF время изменяется с десятиминутными интервалами.
При удерживании нажатой кнопки OFF время изменяется с интервалами в один час.

② Кнопка SET 

Нажмите кнопку SET  для установки таймера.
Высвечивается время таймера, и запускается таймер.

③ Кнопка CLR 

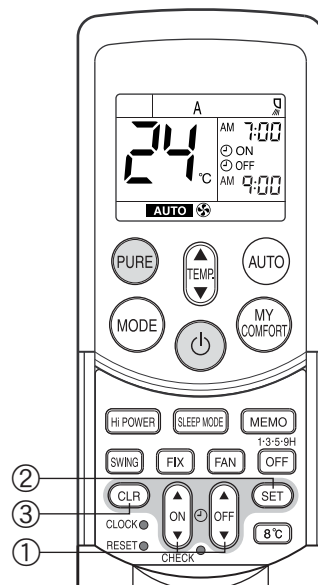

Нажмите кнопку CLR  для отмены установки таймера.



ПРЕДУПРЕЖДЕНИЕ

- Если Вы выберете операцию таймера, пульт ДУ автоматически передает сигнал таймера на внутренний блок в заданное время. Следовательно, держите пульт ДУ в месте, где он может правильно передавать сигнал на внутренний аппарат.
- Если Вы не нажмете кнопку SET  в течение 30 секунд после установки времени, установка будет отменена.

Как только Вы выбрали режим операции таймера, установки сохраняются в пульте ДУ.

В дальнейшем, кондиционер начнет функционировать в тех же условиях, если Вы нажали кнопку  или кнопку  пульта ДУ.

Если мигает индикация времени на часах, Вы не можете установить таймер.

Для установки времени на часах следуйте инструкциям в разделе "Установка времени на часах" на стр. 6, а затем установите таймер.

Комбинированный таймер (Одновременная установка таймеров ON и OFF)

Таймер OFF → таймер ON

(Операция → Остановка → Операция)

Эта функция является полезной, если Вы хотите остановить кондиционер после того, как Вы пойдете спать, и запустить его снова утром, когда Вы проснетесь или вернетесь домой.

Пример:

Для остановки кондиционера и его повторного запуска на следующее утро

Установка комбинированного таймера TIMER

- Нажмите кнопку OFF  для установки таймера выключения OFF.
- Нажмите кнопку ON  для установки таймера включения ON.
- Нажмите кнопку SET .

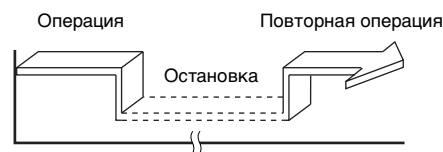

Таймер включения ON → таймер выключения OFF

(Остановка → Операция → Остановка)

Вы можете использовать эту установку для запуска кондиционера, когда Вы проснетесь, и его остановки, когда Вы уйдете из дома.

Пример:

Для запуска кондиционера на следующее утро и его остановки

Установка комбинированного таймера TIMER

- Нажмите кнопку ON  для установки таймера включения ON.
- Нажмите кнопку OFF  для установки таймера выключения OFF.
- Нажмите кнопку SET .

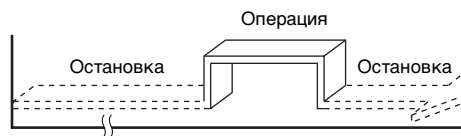

- Функция таймера ON или OFF, которая ближе к текущему времени активизируется первой.
- Если для обоих таймеров ON и OFF установлено одинаковое время, операции таймера не выполняются. К тому же, возможна остановка функционирования кондиционера.





ПРЕДУПРЕЖДЕНИЕ

Приблизительно через 3 секунды пульт ДУ будет передавать сигнал на внутренний блок, и звуковой сигнал приёма будет слышен с внутреннего блока до тех пор, пока Вы не нажмете кнопку SET .

Дневной комбинированный таймер (одновременная установка таймеров ON и OFF и активизация каждый день.)

Эта функция является полезной, если Вы хотите использовать комбинированные таймеры в одинаковое время каждый день.

Установка комбинированного таймера TIMER

- Нажмите кнопку ON  для установки таймера включения ON.
- Нажмите кнопку OFF  для установки таймера выключения OFF.
- Нажмите кнопку SET .
- После пункта (3) мигает значок стрелки (↑ или ↓) в течение около 3 секунд. Нажмите кнопку SET  во время этого мигания.

- Обе стрелки (↑, ↓) показываются во время активизации дневного таймера.

Отмена операции таймера

Нажмите кнопку CLR .

Индикация времени на часах

Во время операции TIMER (таймер ON-OFF, OFF-ON, OFF) индикатор времени на часах не показывается, поэтому возможно высвечивание установленного времени. Для просмотра текущего времени, кратковременно нажмите кнопку SET, и текущее время будет высвечено в течение около 3 секунд.

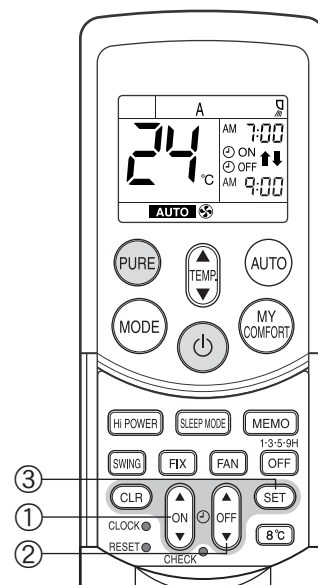

ОПЕРАЦИЯ MEMORY/MY COMFORT

Для удобства используйте кнопку MEMO для сохранения часто используемых установок операций.

Запустите кондиционер в функциональном режиме, который Вы хотите сохранить в пульте ДУ.

Нажмите кнопку, как показано ниже, во время функционирования кондиционера.

① Кнопка MEMO

Кратковременно нажмите эту кнопку для готовности к сохранению установки.

Мигают все текущие показываемые пиктограммы, за исключением индикатора времени на часах и индикатора режима.

② Кнопка MEMO

Во время мигания индикатора удерживайте нажатой кнопку MEMO в течение более 3 секунд.

Показывается значок **P**, и установка сохраняется.

- Если Вы не нажмете кнопку MEMO в течение 3 секунд, либо если Вы нажмете другую кнопку, установка MEMORY отменяется.
- Функциональными режимами, которые могут быть сохранены с помощью кнопки MEMO, являются режимы MODE, температуры, FAN, TIMER и Hi POWER.

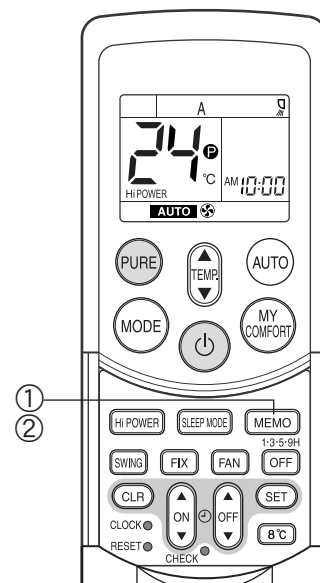

Для функционирования кондиционера с установкой, сохраненной с использованием кнопки MEMO.

① Кнопка предварительной установки MY COMFORT

Нажмите кнопку MY COMFORT. Будет показываться установка, сохраненная с помощью кнопки MEMO, и кондиционер функционирует, основываясь на этой установке.

(A): Когда кнопка MY COMFORT нажата во время остановки функционирования

- На дисплейной панели внутреннего блока включается индикатор OPERATION (зеленый), и операция начинается приблизительно через 3 минуты.

(B): Когда кнопка MY COMFORT нажата во время функционирования

- Функциональный режим изменяется на установку, сохраненную с использованием кнопки MEMO.

Начальная установка:

MODE (РЕЖИМ) : AUTO

Температура : 22

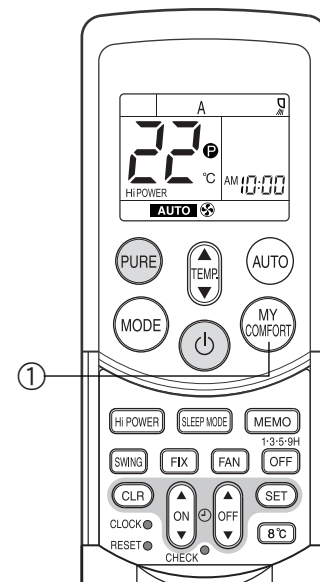

РЕГУЛИРОВКА НАПРАВЛЕНИЯ ВОЗДУШНОГО ПОТОКА

- Правильно подрегулируйте направление воздушного потока. Невыполнение этого условия может привести к дискомфорту или вызвать неодинаковое распределение температуры внутри помещения.
- Подрегулируйте вертикальный воздушный поток, используя пульт ДУ.
- Подрегулируйте горизонтальный воздушный поток вручную.

Регулировка вертикального воздушного потока

Когда выбран режим AUTO или A, кондиционер автоматически регулирует вертикальное направление воздушного потока в соответствии с условиями функционирования.

Для установки выбранного направления воздушного потока

Используйте эту функцию при функционировании кондиционера.

① Кнопка FIX

Держите нажатой или кратковременно нажмите кнопку FIX на пульте ДУ для перемещения жалюзи в желаемое направление.

- Измените положение жалюзи вертикального направления воздушного потока в пределах указанного диапазона.
- В последующих операциях автоматически устанавливается вертикальный воздушный поток, который Вы установили для жалюзи, используя кнопку FIX.

Для автоматического качания направления воздушного потока

Выполните эту функцию во время функционирования кондиционера.

① Кнопка SWING

Нажмите кнопку SWING на пульте ДУ.

- Для остановки функции нажмите кнопку SWING.
- Для изменения направления качания нажмите кнопку FIX.

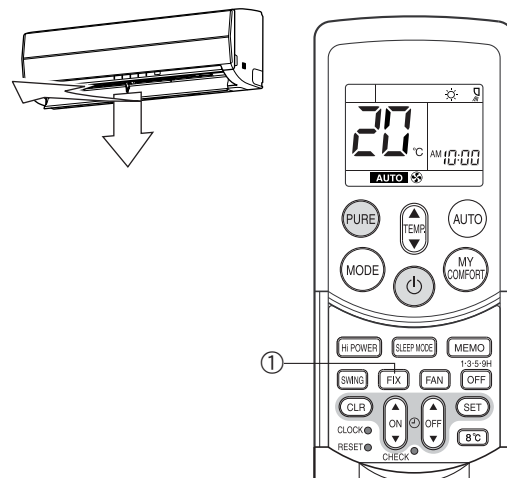

ПРЕДУПРЕЖДЕНИЕ

- Если кондиционер не функционирует (включая, при установке ON TIMER), кнопки FIX и SWING будут отменены.
- Не эксплуатируйте кондиционер в течение длительного времени с направлением воздушного потока, установленным вниз во время операции охлаждения или осушения. В противном случае, может наблюдаться конденсация на поверхности жалюзи вертикального воздушного потока, и это может вызвать капанье воды.
- Не перемещайте жалюзи вертикального воздушного потока вручную. Всегда используйте кнопку FIX.
Если Вы переместите жалюзи вручную, это может привести к сбою во время функционирования.
Если произойдет сбой жалюзи, остановите кондиционер один раз, затем запустите его снова.
- Если кондиционер запущен немедленно после его остановки, жалюзи вертикального воздушного потока не будут перемещаться в течение около 10 секунд.

Регулировка горизонтального воздушного потока

Подготовка:

- Захватите рычаг на жалюзи горизонтального воздушного потока и переместите их для регулировки направления воздушного потока, как требуется.
- Вы можете подрегулировать воздушный поток в левом и правом положениях решёток.

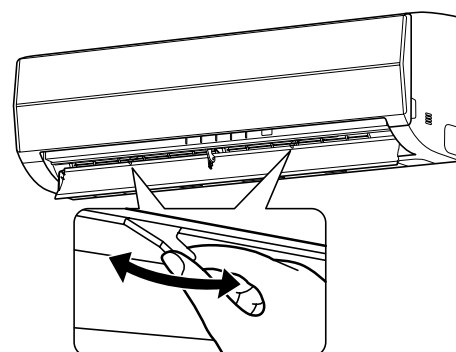
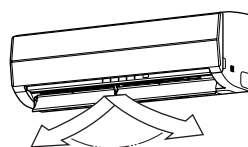

ОПЕРАЦИЯ АВТОМАТИЧЕСКОГО ПОВТОРНОГО ЗАПУСКА

Этот кондиционер снабжен функцией автоматического повторного запуска, которая позволяет кондиционеру возобновить функционирование без использования пульта ДУ при функциональных установках во время сбоя электропитания. Функционирование возобновляется без предупреждения через 3 минуты после возобновления электропитания.

ИНФОРМАЦИЯ

ОПЕРАЦИЯ АВТОМАТИЧЕСКОГО ПОВТОРНОГО ЗАПУСКА не установлена для работы при отправке кондиционера с завода, и поэтому необходимо установить эту функцию на аппарате, если это требуется.

КАК УСТАНОВИТ АВТОМАТИЧЕСКИЙ ПОВТОРНЫЙ ЗАПУСК

Для установки функции автоматического повторного запуска выполните следующее: Аппарат должен быть подключен к сети электропитания. Если электропитание выключено, эта функция не будет установлена.

Для активизации функции автоматического повторного запуска держите нажатой кнопку RESET в течение 3 секунд.

Кондиционер принимает установку и издает звуковой сигнал 3 раза. Сейчас система повторно запускается автоматически. Активизирована установка автоматического повторного запуска.

(1) Когда кондиционер находится в режиме готовности (не работает).

Держите нажатой кнопку RESET в течение более 3 секунд.

- Кондиционер начинает функционировать. Включается зеленый индикатор.
- Приблизительно через 3 секунды кондиционер издает 3 звуковых сигнала.

Зеленый индикатор мигает в течение 5 секунд.

• Кондиционер функционирует.

Если работа кондиционера не требуется в это время, нажмите кнопку RESET снова или используйте пульт ДУ для остановки кондиционера.

(2) Когда кондиционер функционирует.

Держите нажатой кнопку RESET в течение более 3 секунд.

- Кондиционер останавливает функционирование. Зеленый индикатор выключается.
- Через три секунды после нажатия кнопки кондиционер издает звуковой сигнал 3 раза.

Зеленый индикатор мигает в течение 5 секунд

• Кондиционер останавливается.

Если Вы не хотите останавливать кондиционер в это время, используйте пульт ДУ для повторного запуска кондиционера. Зеленый индикатор включается во время следующей операции.

- Если с помощью пульта ДУ активизирована операция таймера, операция автоматического повторного запуска не будет принимать команду.
- После повторного запуска кондиционера с помощью операции АВТОМАТИЧЕСКОГО ПОВТОРНОГО ЗАПУСКА, операция качания жалюзи (AUTO) возобновляется.

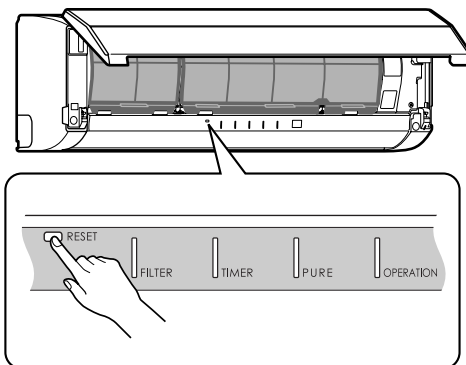

Кнопка RESET

КАК ОТМЕНИТЬ АВТОМАТИЧЕСКИЙ ПОВТОРНЫЙ ЗАПУСК

Для отмены операции автоматического повторного запуска выполните следующее:

Повторите процедуру установки. Кондиционер принимает установку и издает звуковой сигнал 3 раза.

Сейчас кондиционер следует повторно запустить вручную с помощью пульта ДУ после выключения сетевого электропитания.

Установка автоматического повторного запуска отменяется.

(1) Когда кондиционер находится в режиме готовности (не работает).

Держите нажатой кнопку RESET в течение более 3 секунд.

- Кондиционер начинает функционировать. Включается зеленый индикатор.
- Приблизительно через 3 секунды кондиционер издает 3 звуковых сигнала.
- Кондиционер функционирует.

Если работа кондиционера не требуется в это время, нажмите снова кнопку RESET или используйте пульт ДУ для остановки кондиционера.

(2) Когда кондиционер функционирует.

Держите нажатой кнопку RESET в течение более 3 секунд.

- Кондиционер останавливает функционирование. Зеленый индикатор выключается.
- Приблизительно через 3 секунды кондиционер издает 3 звуковых сигнала.
- Кондиционер останавливается.

Если Вы не хотите останавливать кондиционер в это время, используйте пульт ДУ для повторного запуска кондиционера.

Зеленый индикатор включается во время следующей операции.

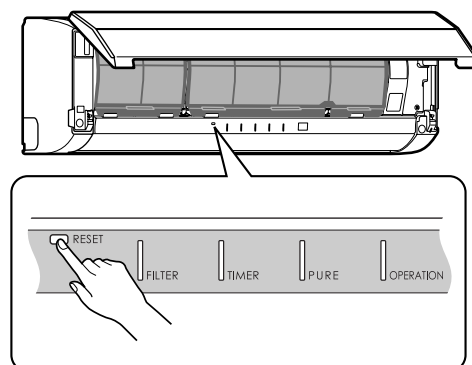

Кнопка RESET

КАК РАБОТАЕТ КОНДИЦИОНЕР

Автоматическое функционирование

Как показано на рисунке 1, режим автоматического функционирования выбирает функционирование, основанное на данных температуры внутри помещения (Ta) при начале функционирования.



Рисунок 1

Функциональный режим выбирается снова после остановки компрессора в течение 15 минут.

Операция Hi POWER

При нажатии кнопки Hi POWER во время охлаждения, обогрева или операции A, кондиционер начинает следующие операции.

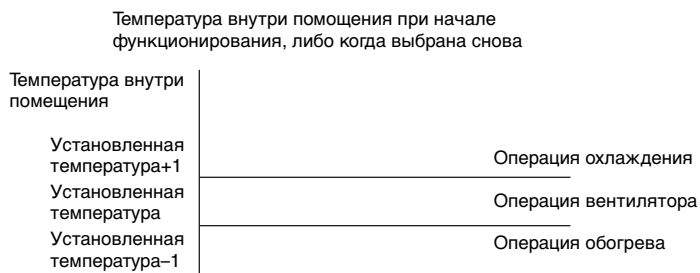
• Операция охлаждения

Операция охлаждения выполняется на 1°C ниже, чем установленная температура.

Скорость вентилятора тоже установлена на высокую*.

* Уровень шума повышается в соответствии со скоростью вентилятора.

• Операция обогрева

Операция обогрева выполняется на 2°C выше, чем установка температуры.

Скорость вентилятора автоматически переключается в соответствии с функциональными условиями.

Операция SLEEP MODE

Воздушный кондиционер автоматически регулирует комнатную температуру, воздушный поток и уровень шума, чтобы предотвращать переохлаждение летом и поддерживать тепло и комфорт в помещении зимой.

ИНФОРМАЦИЯ

- Потребление энергии и уровень шума уменьшаются в режиме сна, так что помещение может не охлаждаться (или нагреваться) в достаточной мере, если режим используется в течение длительного периода времени.
- Режим сна не может использоваться во время операции осушения или операции PURE (независимая операция). (Операция PURE (независимая операция) выполняется тогда, когда кнопка PURE нажимается при остановленном кондиционере, чтобы произвести саму операцию PURE. Воздушный кондиционер не функционирует в это время.)
- Если кнопка FAN нажимается в режиме сна, то режим сна отменяется.
- Режим сна не является операцией с таймером.

Операция осушение ()

Режим осушения автоматически выбирает операцию холодного осушения, основываясь на разнице между установкой температуры и действительной температурой внутри помещения.

Показывается индикатор скорости вентилятора AUTO, и используется низкая скорость.

СОВЕТЫ ДЛЯ ЭКОНОМИЧНОЙ ЭКСПЛУАТАЦИИ

Поддерживайте комфортабельный уровень температуры внутри помещения

Прочистите воздушные фильтры

Засоренные воздушные фильтры приводят к ухудшению эффективности кондиционера. Прочищайте их раз в две недели.

Никогда не открывайте двери и окна на большее время, чем это необходимо

Для сохранения холодного или теплого воздуха в помещении никогда не открывайте двери и окна на большее время, чем это необходимо.

Оконные шторы

Во время операции охлаждения закройте шторы во избежание прямого солнечного света.

Во время операции обогрева закройте шторы для сохранения тепла.

Эффективно используйте таймер

Установите таймер на желаемое время функционирования.

Создайте равномерную циркуляцию воздуха в помещении

Подрегулируйте направление воздушного потока для одинаковой циркуляции воздуха в помещении.

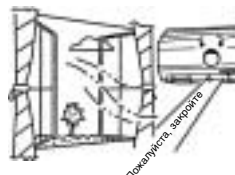
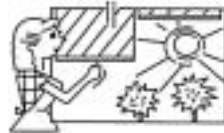
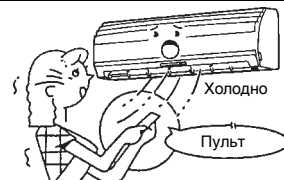

ВРЕМЕННАЯ ЭКСПЛУАТАЦИЯ

Временная эксплуатация

Эта функция используется для временной эксплуатации аппарата в случае, если Вы не положили на место пульт ДУ, или батареи разрядились.

- Нажмите кнопку RESET для запуска автоматического функционирования (AUTO).
- Во время активизации временной эксплуатации операция пульта ДУ отменяется.
- Держите нажатой кнопку в течение 10 секунд для запуска операции охлаждения.



ОПЕРАЦИЯ ОЧИСТКИ

Операция очистки

Эта функция используется только для осушения внутри кондиционера для уменьшения роста плесени и т.д. внутри кондиционера.

- Когда аппарат выключается после функционирования в течение 10 или более минут в режиме охлаждения или осушки, операция очистки начинается автоматически, и на дисплейной панели аппарата включается индикатор S.CLEAN.

Продолжительность операции очистки

- Если аппарат 10 или более минут в режим охлаждения или осушения в течение более одного часа, операция очистки продолжается в течение 4 часов.

Об операции очистки

- Операция очистки не очистит помещение и не удалит плесень и пыль, уже находящуюся внутри кондиционера.
- Во время операции может быть видно небольшое количество изморози: Это является нормальным и не указывает на неисправность.
- Жалюзи вертикального воздушного потока слегка открыты.
- Если текущая операция очистки отменяется, эффект очистки может быть ухудшен.
- Для насильственной остановки операции очистки нажмите кнопку  дважды во время операции очистки.

ОБЫЧНЫЙ УХОД

ПРЕДОСТРЕЖЕНИЕ ⚠

Перед чисткой кондиционера следует выключить автоматический выключатель или сетевой выключатель.

Чистка внутреннего блока и пульта ДУ

ПРЕДУПРЕЖДЕНИЕ

- Используйте сухую ткань для протирания внутреннего блока и пульта ДУ.
- Если кондиционер сильно загрязнен, используйте ткань, смоченную в холодной воде для протирания внутреннего блока.
- Никогда не используйте влажную ткань для пульта ДУ.
- Не используйте для протирания распылитель на химической основе или не оставляйте такие материалы на блоке в течение длительного периода времени. Это может привести к повреждению или обесцвечиванию поверхности блока.
- Не используйте для чистки бензин, растворитель, полирующий порошок или другие растворители. Это может привести к трещинам или деформации пластмассовой поверхности.

Если аппарат не используется в течение по крайней мере 1 месяца

- (1) Выполняйте операцию вентилятора в течение 3-4 часов для осушения внутри аппарата.
 - Если для операции охлаждения используется установка высокой температуры, выполняется операция вентилятора.
- (2) Остановите кондиционер и выключите автоматический выключатель.
- (3) Прочистите воздушные фильтры.
- (4) Удалите батареи из пульта ДУ.

Проверьте перед эксплуатацией

ПРЕДУПРЕЖДЕНИЕ

- Проверьте, что установлены воздушные фильтры.
- Проверьте, что воздухозаборное и воздуховыпускное отверстия не заблокированы.

Чистка воздушных фильтров

Прочищайте воздушные фильтры каждые 2 недели.

Если воздушные фильтры покрыты пылью, эффективность кондиционера будет уменьшена.

Прочищайте воздушные фильтры, как можно чаще.

Подготовка:

1. Выключите кондиционер, используя пульт ДУ.
2. Откройте решётку воздухозаборного отверстия.

- 1** Откройте решётку воздухозаборного отверстия.
Поднимите решётку воздухозаборного отверстия в горизонтальное положение.
- 2** Захватите левую и правую ручки воздушного фильтра и поднимите его слегка, а затем потяните его вниз для вынимания из держателя фильтра.
- 3** Используйте пылесос для удаления пыли с фильтров и промойте их водой.
После промывания фильтров высушите их в тени.

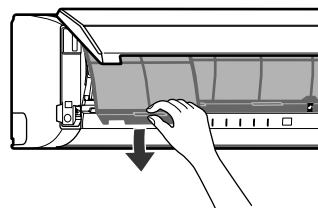
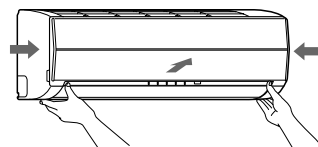
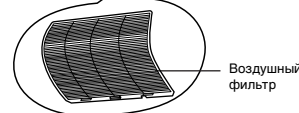
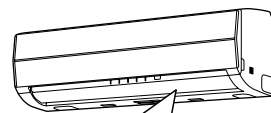
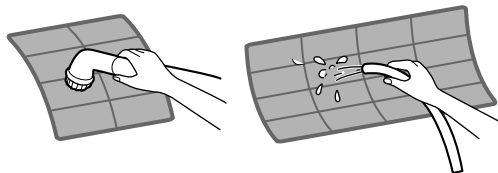

4 Вставьте верхний участок воздушного фильтра так, чтобы его правый и левый края встали во внутренний блок и надежно установились на место.

5 Закройте решётку воздухозаборного отверстия.

* Если на внутреннем блоке показывается индикатор FILTER, нажмите кнопку RESET на внутреннем блоке для выключения индикатора.

Чистка решётки воздухозаборного отверстия

Подготовка:

1. Выключите кондиционер, используя пульт ДУ.
2. Откройте решётку воздухозаборного отверстия.

1 Удалите решётку воздухозаборного отверстия. Держите две стороны решётки воздухозаборного отверстия и откройте вверх. Удалите левую (или правую) ручку, нажав её в направлении наружу, а затем вытащив решётку в направлении к себе.

- 2** Промойте её водой, используя мягкую мочалку или полотенце. (Не используйте металлическую чистящую щетку или другие жесткие щетки.)
- Использование таких жестких предметов приведет к царапинам на поверхности решётки и к снятию металлического покрытия.
 - Если решётка воздухозаборного отверстия сильно загрязнена, прочистите её с помощью нейтрального кухонного порошка и промойте её водой.

3 Протрите воду с решётки воздухозаборного отверстия и высушите её.

4 Вставьте левую и правую ручки решётки воздухозаборного отверстия в валы на двух сторонах кондиционера и нажмите на них полностью.

- 5** Потяните решётку воздухозаборного отверстия вниз.
- Нажмите места стрелок (четыре) снизу решётки воздухозаборного отверстия для проверки того, что решетка полностью закрыта.

ПРИМЕЧАНИЕ

Чистка и уход внутреннего/наружного блоков сильно рекомендуется для систем кондиционирования воздуха, которые используются регулярно. Невыполнение регулярной чистки внутреннего/наружного блоков может привести к плохой эффективности охлаждения, заледенению, утечке воды и даже преждевременному сбою компрессора.

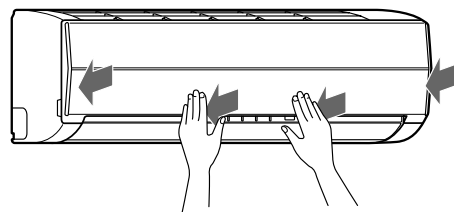
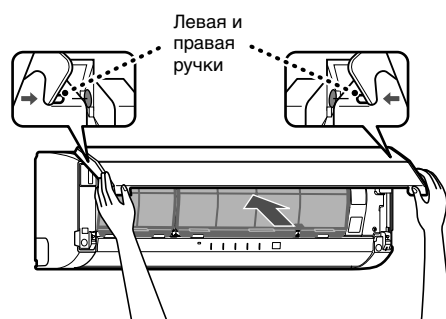
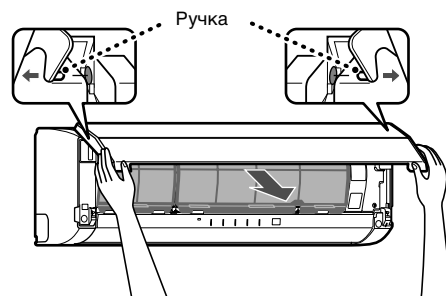
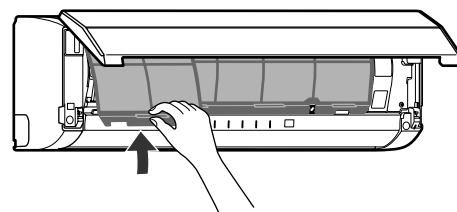

СПЕЦИАЛЬНЫЙ УХОД

Чистка фильтра плазмоочистки

Подготовка:

1. Выключите кондиционер, используя пульт ДУ.
2. Выключите электропитание.

- Если включается индикатор FILTER (оранжевый), прочистите фильтр плазмоочистки. (Этот индикатор включается после выполнения операции PURE в течение около 1000 часов.)
- По окончании чистки нажмите кнопку RESET на внутреннем блоке.
- Выполняйте чистку один раз каждые шесть месяцев.
- Даже если индикатор FILTER не включается, прочистите фильтр плазмоочистки всегда, когда аппарат издает стучащий, щелкающий или жужжащий звук. Если индикатор включается ночью, можно все еще использовать кондиционер до утра без проблем, но следует произвести чистку, как можно скорее.

- 1** Откройте решётку воздухозаборного отверстия.
Поднимите решётку воздухозаборного отверстия до тех пор, пока она не защелкнется на месте.
- 2** Захватите левую и правую ручки воздушного фильтра и поднимите его слегка, а затем потяните его вниз для вынимания из держателя фильтра.
- 3** Вытащите фильтр плазмоочистки.
 - Захватите ручки, а затем вытащите, как показано на ① и ②.

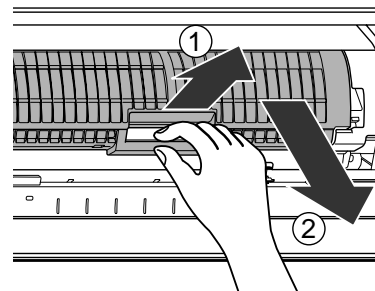

Проверки после чистки фильтра плазмоочистки

1. Убедитесь в том, что индикаторная лампа FILTER не включается при активизации операции PURE в течение одного или более часа.
<Если она не включается, это является нормальным>
2. Если индикаторная лампа FILTER включается, повторно проверьте следующее.
 - a) Установка фильтра плазмоочистки
 - b) Установка решётки воздухозаборного отверстияА также, повторно убедитесь в том, что индикаторная лампа FILTER не включается при активизации операции PURE в течение последующих одного или более часа.
<Если она не включается, это является нормальным>
3. В случае, если индикаторная лампа FILTER включается, вызовите, пожалуйста, специалиста по техобслуживанию.

4 Промойте, а затем высушите.

- (1) Замочите в горячей воде с температурой 40°C – 50°C в течение около 10–15 минут. Если пятна являются очень сильными, используйте стиральную чистящую пасту (слабую основную или нейтральную) при 10–15 раз от стандартной концентрации.
- (2) Потрите вверх и вниз, и потрите влево и вправо. К тому же, аккуратно потрите поверхность с помощью мочалки.
- (3) Промойте проточной водой.
- (4) Слегка встряхните и дайте блоку высохнуть.
(Если удаление масляных или дымовых пятен сильно затруднено, повторите пункты (1)–(4) 2 или 3 раза.)
- (5) Дайте полностью высохнуть в тени.

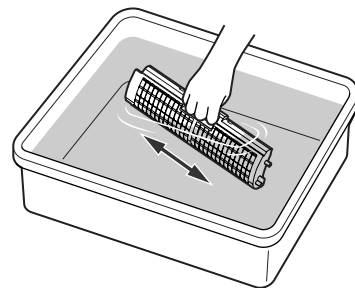

ПРЕДУПРЕЖДЕНИЕ

- Никогда не используйте никакие изделия, промаркированные, как “отбеливатель”.
- Не пытайтесь разобрать блок.
- Не трите чистящей щеткой или подобным предметом.
- Не используйте приборы или оборудование для мытья.
- Не сушите с помощью сушилки для волос или другого прибора, использующего горячий воздух. (Тепло может привести к деформации блока.)
- После чистки подождите, пока блок не высохнет полностью перед его присоединением. Если блок используется в мокром виде, индикатор FILTER может включиться.

5 Присоедините фильтра плазмоочистки.

- Захватите ручки, а затем вставьте, как показано на ①. Вставьте в правую и левую направляющие рельсы, затем нажмите в направлении ② после того, как он встал полностью.
- Нажмите на оба конца фильтра плазмоочистки в направлении ③ до тех пор, пока выступы на обеих сторонах фильтра плазмоочистки полностью не встанутся в держатели.

Нажмите на фильтр плазмоочистки до тех пор, пока выступы на обеих сторонах полностью не встанутся в держатели. Если установка не завершена, может высвечиваться индикатор FILTER (оранжевый).

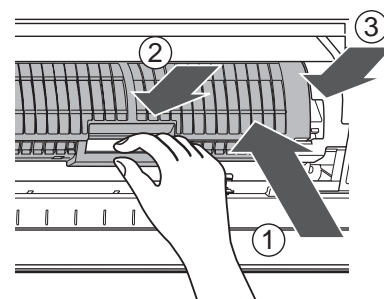

6 Присоедините воздушный фильтр, а затем закройте решётку воздухозаборного отверстия.

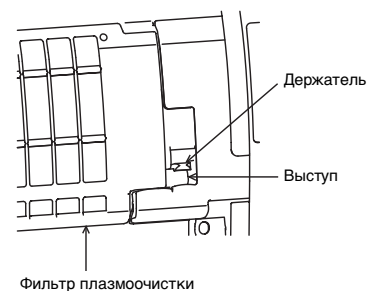

ФУНКЦИОНИРОВАНИЕ И РАБОТА КОНДИЦИОНЕРА

Трехминутная защитная функция

Защитная функция обеспечена для предотвращения активизации кондиционера в течение приблизительно 3 минут, если он запущен повторно немедленно после эксплуатации или при включении сетевого выключателя. Она используется для защиты аппарата.

Операция обогрева

Операция предварительного обогрева

Кондиционер не может доставлять теплый воздух сразу же после его запуска.

Если внутренний теплообменник разогрелся, теплый воздух выдувается через приблизительно 5 минут.

Контроль теплого воздуха

Если температура внутри помещения достигла установленной температуры, скорость внутреннего вентилятора автоматически уменьшается.

Наружный блок в это время останавливается.

Размораживание

Если изморозь формируется на наружном блоке во время операции обогрева, размораживание запускается автоматически (в течение приблизительно 5–10 минут) для сохранения эффекта обогрева.

- Во время операции размораживания вентиляторы на обоих внутреннем и наружном блоках останавливаются.
- Во время операции размораживания размороженная вода сливается с нижней пластины наружного блока.

Обогревательная мощность



При операции обогрева тепло поглощается извне и высвобождается в помещение. Это называется системой тепловой накачки. Если наружная температура является слишком низкой, рекомендуется использование другого нагревательного аппарата в сочетании с кондиционером.

Рассмотрение относительно накопления снега

Выберите положение для наружного блока, где он не будет подвергаться снеговому наносам, накоплению листьев и другому сезонным обломкам. Важно, чтобы воздушный поток наружного блока не блокировался, так как это может привести к уменьшению эффективности обогрева или охлаждения. Во время режима обогрева и при близких к нулю температурах, вода сливается из наружного блока, так как результаты автоматического размораживания могут накопиться и замерзнуть. Важно обеспечение адекватного слива и поглощения.

Сбой электропитания

При сбое электропитания во время функционирования аппарат полностью останавливается.

- Во время восстановления электропитания на внутреннем блоке начинает мигать индикатор OPERATION (зеленый).
- Для повторного запуска функционирования нажмите кнопку  на пульте ДУ.
- Молния или работа беспроводного мобильного телефона поблизости может привести к сбою аппарата. Выключите сетевой выключатель, а затем включите его снова. Нажмите кнопку  на пульте ДУ для повторного запуска.

Условия эксплуатации кондиционера

С целью правильного функционирования эксплуатируйте кондиционер при следующих температурных условиях.

Операция охлаждения	Температура вне помещения: $-10^{\circ}\text{C} - 46^{\circ}\text{C}$
	Температура внутри помещения: $21^{\circ}\text{C} - 32^{\circ}\text{C}$
ПРЕДУПРЕЖДЕНИЕ	
Относительная влажность внутри помещения — менее 80%. Если кондиционер эксплуатируется вне этого диапазона, на поверхности кондиционера может произойти конденсация.	
Операция обогрева	Температура вне помещения: $-15^{\circ}\text{C} - 24^{\circ}\text{C}$
	Температура внутри помещения: Менее чем 28°C
Операция осушения	Температура вне помещения: $-10^{\circ}\text{C} - 46^{\circ}\text{C}$
	Температура внутри помещения: $17^{\circ}\text{C} - 32^{\circ}\text{C}$

Если кондиционер использовался при условиях, отличных от приведенных выше, могут быть активизированы функции защиты безопасности.

ВЫЯВЛЕНИЕ И УСТРАНЕНИЕ НЕИСПРАВНОСТЕЙ

ПРЕДУПРЕЖДЕНИЕ

Если имеется любое из следующих условий, немедленно остановите кондиционер, выключите сетевой выключатель и проконтактируйте с дилером.

- Индикаторы мигают с короткими интервалами (5 Гц). Повторно установите автоматический выключатель через 2–3 минуты после выключения сетевого выключателя. Несмотря на операцию повторной установки, индикаторы все еще продолжают включаться и выключаться.
- Сетевой предохранитель часто перегорает, либо часто активизируется автоматический выключатель.
- Постороннее вещество или вода попали внутрь кондиционера.
- Наблюдаются любые другие необычные условия.

Перед тем, как обратиться за техобслуживанием и ремонтом, проверьте следующие пункты.

Проверить повторно

Не функционирует

- Сетевой выключатель выключен.
- Автоматический выключатель активизирован с целью отключения электропитания.
- Сетевой предохранитель перегорел.
- Электрический ток остановился.
- Батареи в пульте ДУ разрядились.
- Установлен таймер включения ON.
- В качестве защитного механизма для кондиционера, он не функционирует в течение 3 минут немедленно после повторного запуска функционирования или включения электропитания.



Плохая эффективность охлаждения или обогрева

- Блокированы воздухозаборное или воздуховыпускное отверстия наружного блока.
- Открыты двери и окна.
- Воздушный фильтр засорен пылью.
- Жалюзи не находятся в правильном положении.
- Скорость вентилятора установлена на низкую.
- Кондиционер установлен в режим ОСУШЕНИЕ или SLEEP MODE.
- Установка температуры является слишком высокой (во время операции охлаждения).
- Установка температуры является слишком низкой (во время операции обогрева).

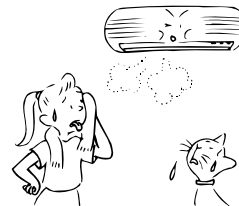

Это не является дефектом.

Конденсация формируется сзади внутреннего блока.

- Конденсации сзади внутреннего блока собирается автоматически и сливается наружу.

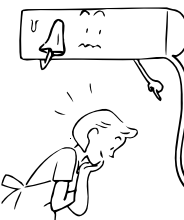

Внутренний блок и наружный блок издают странный шум.

- Если температура резко изменяется, внутренний блок и наружный блок могут издавать странный шум (такой, как “тик-так” шум или шум течения) вследствие расширения/сокращения части или изменения потока холодильного агента.

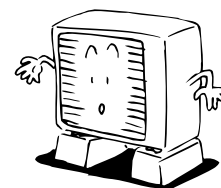

Воздух в помещении пахнет.

Из кондиционера поступает неприятный запах.

- Запахи, поглощенные в стене, ковре, мебели, одежде или мехах поступают наружу.
- Во время операции PURE производится небольшое количество озона, и Вы можете заметить запах.



РУССКИЙ ЯЗЫК

Перед тем, как обратиться за техобслуживанием и ремонтом, проверьте следующие пункты.

Индикатор OPERATION включается и выключается.

- Если питание восстанавливается после сбоя электропитания, или если включается сетевой выключатель, индикатор включается и выключается (1 Гц). Повторно установите автоматический выключатель в положение ON.

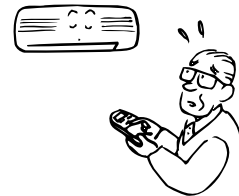

Во время операции обогрева на наружном блоке формируется изморозь.

Вода сливается с наружного блока.

- Изморозь иногда формируется на наружном блоке во время операции обогрева. В этом случае аппарат выполнит автоматическое размораживание (в течение 2–10 минут) для улучшения эффективности обогрева.
- При операции размораживания воздушный поток с обоих внутреннего и наружного блоков останавливается.
- Если поток холодильного агента изменяется для размораживания, слышен шипящий звук.
- Вода, образованная при автоматическом размораживании во время операции обогрева, сливается с наружного блока.

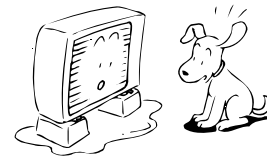

Воздушный поток изменяется, даже если кнопка FAN не установлена в режим AUTO.

- Когда температура выдуваемого воздуха понижается во время операции обогрева, кондиционер автоматически изменяет или останавливает воздушный поток с внутреннего блока так, чтобы люди в помещении не чувствовали холод.

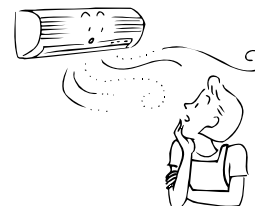

Белый туман охлажденного воздуха или вода генерируется с наружного блока.

- Пар иногда генерируется с внутреннего блока во время операции охлаждения или наружного блока во время операции размораживания.



Автоматическая операция жалюзи вертикального воздушного потока

- Когда температура внутри помещения или температура вне помещения повышается во время операции обогрева, жалюзи вертикального воздушного потока закрываются один раз, а затем снова автоматически устанавливаются в оригинальное положение.



Включается индикатор FILTER.

- Этот индикатор включается после того, как операция PURE была выполнена в течение около 1 000 часов.
- Если передняя панель не закрыта плотно, возможно включение индикатора.
- Если фильтр плазмочистки не присоединен плотно, может включаться индикатор.

Звуки, издаваемые внутренним блоком

- Если фильтр плазмочистки загрязнен, он может издавать стучащий, шелкающий или жужжащий звук.
- При включении электропитания или при остановке кондиционера жалюзи вертикального воздушного потока могут издавать гремющий звук или звук загрузки.
- Некоторые части могут расширяться или сужаться вследствие флуктуации температуры, и этом может привести к стучащему звуку.
- При протекании холодильного агента может слышаться шипящий звук или полоскательный звук.
- При включении кондиционера для операции размораживания во время операции обогрева может издаваться шипящий звук.

Звуки, издаваемые наружным блоком

- При включении кондиционера для операции размораживания во время операции обогрева может издаваться шелестящий звук.

Это не является дефектом.

ТЕХНИЧЕСКИЕ ХАРАКТЕРИСТИКИ

Тип		Обратимый цикл, разделительный тип			
Модель		Внутренний блок	Наружный блок	Внутренний блок	Наружный блок
		RAS-10SKVP-ND	RAS-10SAVP-ND	RAS-13SKVP-ND	RAS-13SAVP-ND
Источник электропитания		220–240 В ~50 Гц		220–240 В ~50 Гц	
Охлаждающая мощность (кВт) CAPA.		2,5		3,5	
Обогревательная мощность (кВт) CAPA.		3,2		4,2	
Охлаждающий ток (А) AMP.		0,15	2,57–2,34	0,15	4,00–3,66
Охлаждающая мощность (Вт) WATT.		30	460	30	820
Обогревающий ток (А) AMP.		0,15	3,15–2,87	0,15	4,40–4,02
Обогревающая мощность (Вт) WATT.		30	600	30	920
Размеры	Ширина (мм)	790	780	790	780
	Высота (мм)	250	550	250	550
	Глубина (мм)	208	290	208	290
Вес нетто (кг)		9	38	9	38

Тип		Обратимый цикл, разделительный тип	
Модель		Внутренний блок	Наружный блок
		RAS-16SKVP-ND	RAS-16SAVP-ND
Источник электропитания		220–240 В ~50 Гц	
Охлаждающая ёмкость (кВт) CAPA.		4,5	
Обогревательная мощность (кВт) CAPA.		5,5	
Охлаждающий ток (А) AMP.		0,15	6,18–5,65
Охлаждающая мощность (Вт) WATT.		30	1 320
Обогревающий ток (А) AMP.		0,15	6,83–6,25
Обогревающая мощность (Вт) WATT.		30	1 460
Размеры	Ширина (мм)	790	780
	Высота (мм)	250	550
	Глубина (мм)	208	290
Вес нетто (кг)		9	38

- Эти технические характеристики могут изменяться без уведомления с целью введения технических улучшений.

Заданное функционирование кондиционера основано на данных, определенных при следующих условиях.

Для охлаждения

Температура воздухозаборного отверстия °С			
Сборка внутреннего змеевика		Сборка наружного змеевика	
Шарик сухого термометра	Шарик смоченного термометра	Шарик сухого термометра	Шарик смоченного термометра
27	19	35	24

Для обогрева



Температура воздухозаборного отверстия °С			
Сборка внутреннего змеевика		Сборка наружного змеевика	
Шарик сухого термометра	Шарик смоченного термометра	Шарик сухого термометра	Шарик смоченного термометра
20	—	7	6

ИНФОРМАЦИЯ



Если наружная температура падает, питание подается на размораживающий нагреватель наружного блока, даже если кондиционер выключен. В это время потребление энергии составляет приблизительно 100 Вт.

ВЫЯВЛЕНИЕ И УСТРАНЕНИЕ НЕИСПРАВНОСТЕЙ (пульт ДУ)

Перед тем, как обратиться за техобслуживанием и ремонтом, проверьте следующие пункты.

Пульт ДУ функционирует неправильно.		
Симптомы	Причины	Возможные решения
Переключается функциональный режим.	<ul style="list-style-type: none"> Проверьте, высвечивается ли установка AUTO для режима MODE. <p style="text-align: center;">AUTO</p>	Изменение скорости вентилятора и направления жалюзей невозможны в режиме AUTO. Если нажимаются кнопки SWING, FIX, или FAN в режиме AUTO, режим изменяется на режим A.
Изменение скорости вентилятора невозможно.	<ul style="list-style-type: none"> Проверьте, высвечивается ли установка  : ОСУШЕНИЕ для режима MODE. <p style="text-align: center;"> : ОСУШЕНИЕ</p>	Когда выбрана операция осушения, скорость вентилятора для кондиционера выбирается автоматически. Скорость вентилятора может быть выбрана во время операций  ОХЛАЖДЕНИЕ,  ОБОГРЕВ и A.

Индикация гаснет		
Симптомы	Причины	Описание
Индикаторы на дисплее не показываются через короткое время.	<ul style="list-style-type: none"> Если на дисплее показывается индикация OFF TIMER, проверьте, закончилась ли операция таймера. 	кондиционер останавливается, так как истекло установленное время.
Индикация TIMER выключается через определенный период времени.	<ul style="list-style-type: none"> Если на дисплее показывается индикация ON TIMER, проверьте, началась ли операция таймера. <p style="text-align: center;"> : ON</p>	Когда время достигнет времени, установленного для операции таймера включения ON, кондиционер начинается функционировать автоматически, и индикация таймера ON выключается.

Не слышен звук сигнала приёма		
Симптомы	Причины	Описание
Даже при нажатии кнопки  не слышен звук сигнала приема.	<ul style="list-style-type: none"> Проверьте, направлен ли передатчик инфракрасного сигнала пульта ДУ в направлении приёмника внутреннего блока при нажатии кнопки . 	Направьте передатчик инфракрасного сигнала пульта ДУ в направлении приёмника внутреннего блока, а затем повторно нажмите кнопку  .