

Товар сертифицирован на территории России органом по сертификации:
рег. № РОСС RU.0001.11MP18. ПРОДУКЦИИ ООО «ИНТЕЛЛЕКТ-ТЕСТ». Фактический адрес: 123308, г. Москва, ул. Мневники, д.3, корп.1, оф. 325;
Юридический адрес: 115162, г. Москва, Павла Андреева ул. дом №28, корпус 4, тел. +7 495 6044266, факс + 7 495 6044266.

Орган по сертификации может обновляться ежегодно. При отсутствии копии нового сертификата в коробке, спрашивайте копию у продавца

Товар соответствует требованиям нормативных документов:

ГОСТ Р 52161.2.40-2008,
ГОСТ Р 51318.14.1-2006 р.4,
ГОСТ Р 51318.14.2-2006 р.5,7,
ГОСТ Р 51317.3.3-2008
ГОСТ Р 51317.3.2-2006 р.6,7

№ сертификата: РОСС IL.MP18.B10613

Сертификат обновляется ежегодно. При отсутствии копии нового сертификата в коробке, спрашивайте копию у продавца

Срок действия: с 25.03.2011 до 24.03.2012

Изготовитель:

«Timberk Home Heating Appliances company Ltd».
Адрес (место нахождения): Hamaşger str. 10, Eilat, Israel, Израиль.

Импортер:

ООО «Гольфстрим»
Адрес (место нахождения): г.Москва, Ленинградское шоссе, дом 51, комната 14

По вопросам сервисной поддержки и качества приобретенного товара просьба обращаться по телефону:
+ 7 (495) 6275285

timberk

www.timberk.ru



timberk



Руководство по эксплуатации

Кондиционер бытовой

AC TIM 07H S1	AC TIM 07H S1-01
AC TIM 09H S1	AC TIM 09H S1-01
AC TIM 12H S1	AC TIM 12H S1-01
AC TIM 18H S1	AC TIM 18H S1-01
AC TIM 24H S1	AC TIM 24H S1-01

AC TIM 09HDN S1	AC TIM 09HDN S1-01
AC TIM 12HDN S1	AC TIM 12HDN S1-01
AC TIM 18HDN S1	AC TIM 18HDN S1-01





Примечание

1. Правильно отрегулируйте направление воздушного потока, в противном случае это может вызвать дискомфорт или привести к неравномерным комнатным температурам.
2. Вертикальные шторы жалюзи выхода воздуха регулируются вручную во время работы кондиционера и нахождения горизонтальных шторок в крайнем верхнем положении. Чтобы отрегулировать вертикальные шторы сдвиньте их (слева, по центру и справа) влево или вправо. Будьте очень аккуратны, чтобы не зацепить пальцами крыльчатку электродвигателя или не придавить их горизонтальными шторками!
3. Не допускайте продолжительной работы кондиционера воздуха с потоком воздуха, направленным вниз, в режиме охлаждения или осушения. В противном случае на поверхности горизонтальных шторок может скапливаться конденсат, в результате чего влага будет попадать на пол или мебель.
4. Не регулируйте положение горизонтальных шторок вручную. Если вы сдвинете эти шторы вручную, то они могут неправильно функционировать во время работы кондиционера. В случае неправильной работы горизонтальных шторок выключите кондиционер и перезапустите его.
5. При включении кондиционера и сразу же после его отключения, горизонтальные шторы могут оставаться неподвижными в течение около 10 секунд.
6. Нельзя устанавливать слишком маленький угол открытия горизонтальных шторок, поскольку это может негативно сказаться на производительности устройства в режиме охлаждения и обогрева ввиду слишком ограниченной зоны потока воздуха.
7. Не эксплуатируйте устройство с закрытой горизонтальной решеткой.
8. При подключении питания кондиционера воздуха (пусковая мощность) горизонтальные шторы могут издавать звук в течение 10 секунд, это нормальный режим работы.

11. Установка таймера

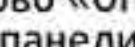
11.1. Установка таймера на отключение устройства.

11.1.1. Нажмите на кнопку «TIMER OFF» («»), на дисплее появится значение [0.0] или последнее установленное значение, слово «TIMER», слово «HOUR» (под значением), слово «OFF», а также загорится индикатор «» на индикаторной панели устройства.

11.1.2. Нажмите кнопку «TIMER OFF» («») ещё раз для установки времени отключения устройства. Каждый раз как вы нажимаете кнопку, значение времени увеличивается с шагом 0.5 часа до 10 часов, затем с шагом 1 час до 24 часов. На панели управления будет показан обратный отсчет времени, оставшегося до момента отключения устройства.

11.1.3. Установленное значение времени будет запомнено и через 5 секунд система автоматически вернется к отображению часов, при этом слово «OFF» на дисплее ПДУ останется, а на индикаторной панели будет гореть индикатор «».

11.2. Установка таймера на включение устройства.

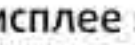
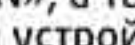
11.2.1. Нажмите на кнопку «TIMER ON» («»), на дисплее появится значение [0.0] или последнее установленное значение, слово «TIMER», слово «HOUR» (под значением), слово «ON», а также загорится индикатор «» на индикаторной панели устройства, если прибор включен в работу.

11.2.2. Нажмите кнопку «TIMER ON» («») ещё раз для установки времени включения устройства. Каждый раз как вы нажимаете кнопку, значение времени увеличивается с шагом 0.5 часа до 10 часов, затем с шагом 1 час до 24 часов. На панели управления будет показан обратный отсчет времени, оставшегося до момента включения устройства.

11.2.3. Установленное значение времени будет запомнено и через 5 секунд система автоматически вернется к отображению часов, при этом слово «ON» на дисплее ПДУ останется, на индикаторной панели будет гореть индикатор «», а кондиционер отключится (если был включён в работу).

11.3. Отключение или включение устройства в любой момент времени или установка значения таймера [0.0] отменит функцию таймера на включение/отключение.

12. Настройка часов

12.1. Первоначальная настройка часов

12.1.1. После того как вы вставили в ПДУ элементы питания на LCD-дисплее начинает мигать значение времени [12:00].

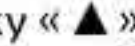
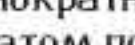
12.1.2. Нажмите на кнопку «», чтобы увеличить значение времени или кнопку «», чтобы уменьшить значение времени с шагом 1 минута, при однократном нажатии, и с шагом 10 мин при удержании кнопки в нажатом положении.

12.1.3. Когда необходимое значение времени будет достигнуто, не нажимайте кнопки, значение времени будет мигать в течение 5 секунд, после чего настройка будет завершена и часы начнут отсчёт.

12.2. Настройка часов.

12.2.1. Нажмите и удерживайте кнопку «CLOCK» («») в течение 3 секунд, после чего значение времени на LCD-дисплее начнёт мигать.

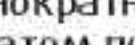
12.2.2. Нажмите на кнопку «», чтобы увеличить значение времени или кнопку «», чтобы уменьшить значение времени, с шагом 1 минута, при однократном нажатии, и с шагом 10 мин, при удержании кнопки в нажатом положении.

12.2.3. Когда необходимое значение времени будет достигнуто, не нажимайте кнопки, значение времени будет мигать в течение 5 секунд, после чего настройка будет завершена, и часы начнут отсчёт.



Примечание.

1. При активации функции таймера на включение/отключение устройства настройка часов не производится.
2. Точность часов составляет +/- 15 секунд в день.

13. Функция ионизации воздуха.

Ионизатор - устройство для получения свободных ионов. В данном приборе ионизатор включается и выключается автоматически при включении и отключении кондиционера. Ионизатор благоприятно воздействует на нервную и кровеносную системы человека, предотвращает риск респираторных заболеваний. Не требует замены в отличие от фильтров тонкой очистки.

14. Размораживание

Во время работы кондиционера в режиме обогрева наружный блок может покрываться инеем, когда наружная температура низкая, а влажность высокая, что приводит к пониженной эффективности нагрева кондиционера воздуха. В таких условиях кондиционер прекращает работу и автоматически запускает цикл размораживания, при этом загорается индикатор «» на индикаторной панели устройства, при этом вентиляторы внутреннего и наружного блоков остаются отключенными.

Время размораживания может изменяться от 4 до 10 минут в зависимости от наружной температуры и количества инея, образованного на наружном блоке.

15. Функция «RESTART».

В случае кратковременного отключения электроэнергии, устройство автоматически включится, а последние пользовательские настройки сохранятся в памяти устройств при возобновлении подачи электроэнергии.

16. Выключение

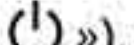
1. Нажмите кнопку «ON/OFF» («»), при этом прозвучит звуковой сигнал, на LCD-дисплее ПДУ и LED-дисплее устройства погаснут индикаторы включения, а горизонтальные шторы жалюзи начнут закрываться.

ОБСЛУЖИВАНИЕ

ВНИМАНИЕ!

1. Перед чисткой и обслуживанием обязательно отключайте устройство от сети.
2. Не используйте бензин, разбавитель или другие химические вещества для чистки устройства.
3. Не мойте устройство непосредственно под краном или при помощи шланга. Это может стать причиной электрических проблем.
4. В случае повреждения шнура питания, его должен отремонтировать производитель или его представительство.

ВОЗДУШНЫЕ ФИЛЬТРЫ

Для защиты испарителя от пыли и грязи, а также для очистки воздуха, во внутреннем блоке кондиционера установлены 2 воздушных фильтра грубой очистки и два фильтра тонкой очистки: карбоновый (угольный) фильтр и фильтр ion-Silver.*

Очищайте воздушные фильтры грубой очистки внутреннего блока по крайней мере, каждые 2 недели для предотвращения ухудшения работы вентилятора из-за пыли. Кассеты фильтров тонкой очистки следует менять через 3-6 месяцев.

1. Откройте и поднимите лицевую панель внутреннего блока вверх, чтобы она зафиксировалась со звуком щелчка (рис.6).
2. Возьмитесь за ручку левого воздушного фильтра и слегка приподнимите его вверх для того, чтобы вынуть его из держателя фильтра, затем потяните его вниз и удалите из устройства (рис. 7, 8).
3. Возьмитесь за ручку правого воздушного фильтра и слегка приподнимите его вверх для того, чтобы вынуть его из держателя фильтра, затем потяните его вниз и удалите из устройства.
4. Удалите кассету карбонового (угольного) фильтра из несущей рамы левого воздушного фильтра (рис. 9).
5. Удалите кассету дополнительного серебряного фильтра ion-Silver из несущей рамы правого воздушного фильтра.
6. Очистите, правый и левый воздушные фильтры грубой очистки при помощи пылесоса или воды, затем просушите их в прохладном, затенённом месте (рис.10).
7. Установите в исходное положение кассеты фильтров тонкой очистки в несущие рамы воздушных фильтров грубой очистки.
8. Вставьте верхнюю часть левого воздушного фильтра обратно в устройство таким образом, чтобы левый и правый края были точно выровненными, и установите фильтр в исходное положение (рис.11).
9. Вставьте верхнюю часть правого воздушного фильтра обратно в устройство таким образом, чтобы левый и правый края были точно выровненными, и установите фильтр в исходное положение.

* фильтры угольный и ion-Silver - в комплектации присутствуют не у всех серий.



Рис. 6



Рис. 7
Ручка фильтра

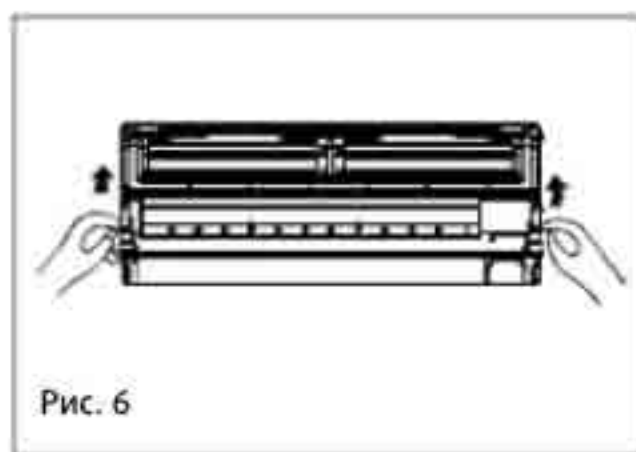

Рис. 9

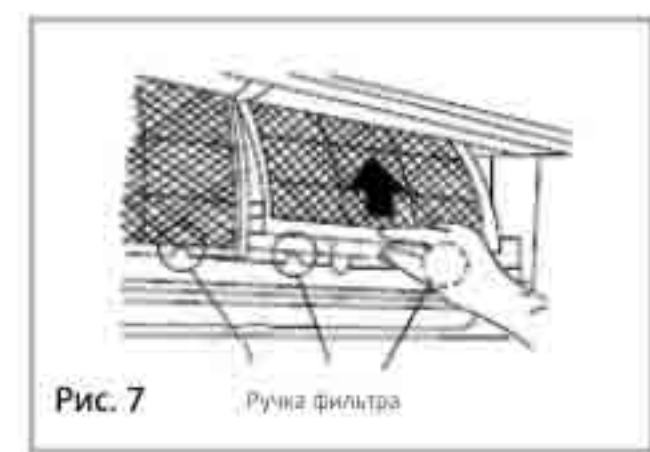

Рис. 8

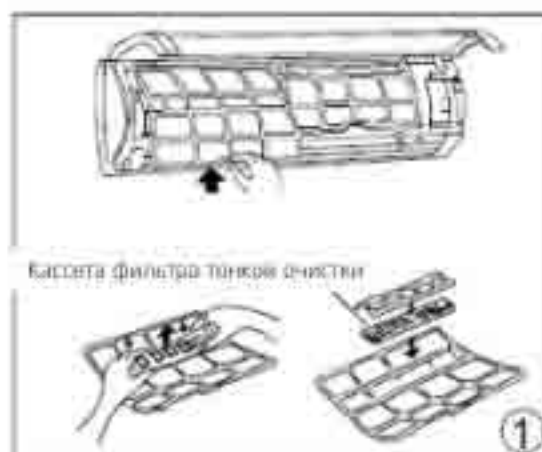

Рис. 10

Корпус внутреннего блока и ПДУ

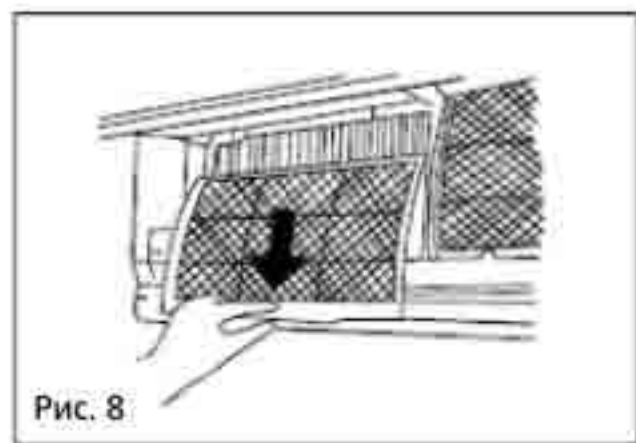
Прежде чем приступить к чистке, выньте вилку электрического шнура из розетки.

1. Чистку внутреннего блока и ПДУ выполняйте сухой мягкой тканью.
2. Если внутренний блок слишком загрязнен, смочите ткань холодной водой.
3. Снимите лицевую панель внутреннего блока, промойте ее водой и вытрите насухо тканью.

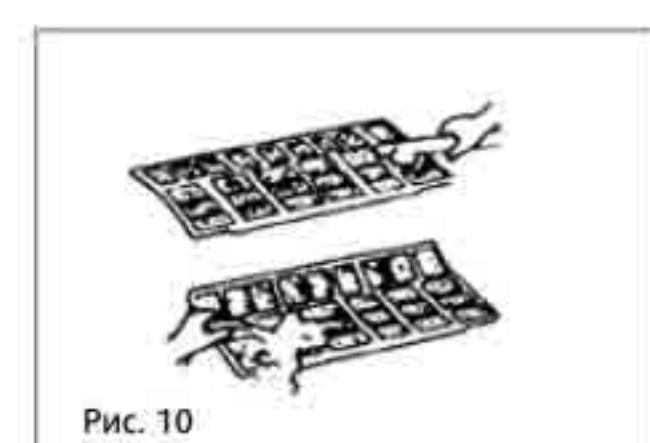
ВНИМАНИЕ!

1. Запрещается чистить ПДУ влажной тканью.
2. Не используйте для чистки бензин, растворители, чистящие порошки или другие химически активные вещества.

Консервация устройства перед длительным хранением

Если вы не планируете использовать кондиционер в течение продолжительного времени, выполните следующие действия:

1. Дайте кондиционеру поработать в режиме вентиляции в течение около половины дня для того, чтобы просушить внутреннюю часть устройства.
2. Выключите кондиционер воздуха и отсоедините от сети питания, а также выньте аккумуляторы из ПДУ.
3. Наружный блок требует периодического обслуживания и чистки. Не пытайтесь осуществить это самостоятельно. Свяжитесь с авторизованным сервисным центром производителя.

ЗАМЕНА ЭЛЕМЕНТОВ ПИТАНИЯ

Питание пульта осуществляется от двух элементов питания, которые устанавливаются в специальном отсеке, который расположен в нижней части корпуса пульта под сдвигаемой панелью. Для замены элементов питания:

1. Сдвиньте панель, чтобы открылись кнопки управления и с усилием вниз отсоедините её от корпуса ПДУ, при этом откроется отсек для элементов питания.
2. Извлеките использованные элементы питания и замените их новыми, соблюдая полярность.
3. Установите сдвигаемую панель в исходное положение.



Примечание
При замене элементов питания настройки ПДУ сбрасываются. Поэтому после установки новых элементов питания необходимо заново ввести настройки

ВНИМАНИЕ!

- Во избежание нарушения нормальной работы пульта не устанавливайте использованные элементы питания, а также элементы разных типов.
- Перед длительным перерывом в эксплуатации (более 2 месяцев), обязательно извлеките элементы питания.
- Для утилизации элементов питания используйте специальные контейнеры, которые можно приобрести в торговых точках.

9. ПОЛЕЗНЫЕ СОВЕТЫ

1. Монтаж кондиционера обязательно должен быть осуществлен квалифицированным специалистом.
2. Убедитесь, что параметры сети электропитания соответствуют электрическим характеристикам, указанным на заводской табличке кондиционера.
3. Линия электрической сети питания кондиционера должна иметь заземляющий контур.
4. В электрической сети питания должен быть установлен автоматический выключатель с отключающей способностью, в 1,5 раза превышающей максимальный потребляемый ток устройства.
5. Если вилка кондиционера не соответствует розетке сети электропитания, обратитесь к квалифицированному электрику для замены розетки.
6. Не эксплуатируйте кондиционер при поврежденном кабеле электропитания. По вопросу замены поврежденного кабеля обратитесь в авторизованный сервисный центр производителя.
7. Позаботьтесь, чтобы шум и горячий воздух от наружного блока не мешали соседям.
8. При нарушении нормальной работы кондиционера обратитесь в авторизованный сервисный центр.
9. По вопросу перемещения или демонтажа кондиционера обратитесь в авторизованный сервисный центр.
10. Не загромождайте воздухозаборные и воздуховыпускные отверстия наружного блока, так как это может привести к снижению производительности кондиционера.

10. Устранение неисправностей

Особенности работы кондиционера, не связанные с нарушением нормальной работы

1. Защита компрессора кондиционера

Кондиционер не включается сразу после нажатия кнопки "ON/OFF". Если горит индикатор рабочего состояния, то это указывает на нормальное функционирование кондиционера. Устройство защиты кондиционера от частых пусков не позволяет включать кондиционер ранее, чем через 3 минуты после его отключения. После включения кондиционера при низкой температуре наружного воздуха активируется система защиты от подачи холодного воздуха в помещение. (См. ЭКСПЛУАТАЦИЯ КОДИЦИОНЕРА)

2. Из внутреннего блока выходит белый пар

2.1. Белый пар может образовываться из-за большой температурной разницы между воздуховпускным и воздуховыпускным отверстиями в режиме охлаждения в комнатных условиях с высокой относительной влажностью.
2.2. Белый пар может образовываться из-за влаги, образуемой в результате процесса размораживания, когда кондиционер воздуха перезапускается в режиме нагрева после размораживания.

3. Шум

3.1. Вы можете слышать шипящий звук во время работы компрессора кондиционера или сразу после его остановки. Это звук текущего или останавливающегося хладагента.
3.2. Вы также можете слышать небольшой скрип во время работы компрессора или сразу после его остановки. Он обусловлен тепловым расширением или холодным сжатием пластмассовых деталей в устройстве при изменении температуры.
3.3. Может слышаться шум от поворота вентиляционной решетки, возвращающейся в исходное положение, когда в первый раз включается питание.

4. Из внутреннего блока выдувается пыль

Это нормально после продолжительного неиспользования кондиционера воздуха или во время первого использования устройства.

5. Из внутреннего блока исходит специфический запах

Это вызвано отдачей внутренним блоком запахов, проникнувших внутрь от строительных материалов, мебели или дыма.

6. Кондиционер воздуха переходит в режим вентиляции из режима охлаждения или нагрева

Когда комнатная температура достигает значения температуры, установленной в кондиционере, компрессор автоматически выключается, и кондиционер переходит в режим вентиляции. Компрессор вновь включается при росте комнатной температуры в режиме охлаждения или ее падения в режиме нагрева.

7. На поверхности внутреннего блока образуются капли воды

На поверхности внутреннего блока могут образовываться капли воды при охлаждении в условиях высокой относительной влажности (относительная влажность выше 80%). Установите горизонтальные шторы жалюзи выхода воздуха в максимальное положение воздуховыпускного отверстия и выберите высокую скорость вращения вентилятора.

8. Особенности режима нагрева

В режиме нагрева устройство вытягивает тепло из наружного блока и выпускает его посредством внутреннего блока в режиме нагрева. При падении наружной температуры, вытягиваемое кондиционером тепло снижается соответствующим образом. Одновременно с этим, тепловая нагрузка кондиционера возрастает из-за большей разницы между комнатной и наружной температурами. Если при помощи кондиционера воздуха невозможно получить комфортную температуру, рекомендуется использовать дополнительный нагревательный прибор.

Рекомендации по поиску и устранению неисправностей

Незамедлительно выключите кондиционер воздуха в случае возникновения одной из указанных в таблице 4 неисправностей. Отсоедините устройство от сети питания и свяжитесь с ближайшим авторизованным сервисным центром.

8. Устранение неисправностей

Неисправность	Индикатор «ON/OFF» или другие индикаторы быстро мигают (5 раз каждую секунду) и это мигание не исчезает после отключения питания и его повторного подключения.
	Часто отключается автоматический выключатель
	Посторонние предметы или вода попали в кондиционер воздуха
	ПДУ не работает или работает неисправно
Другие ненормальные ситуации	

Неисправность	Причина	Способ устранения
Устройство не включается	Прекращение энергоснабжения Возможно устройство было отключено от сети Возможно разряжены элементы питания в ПДУ Вы установили не правильное время	Подождите возобновления энергоснабжения Проверьте, надёжно ли вставлена вилка в розетку Замените элементы питания Подождите или сбросьте таймер
Устройство не охлаждает или не нагревает комнату достаточно хорошо, при потоке воздуха из кондиционера.	Некорректно установлено значение температуры Загрязнены воздушные фильтры Открыты окна и двери Заблокировано воздуховыпускное или воздуховыпускное отверстие внутреннего или наружного блока активированна 3-х минутная защита компрессора	Установите правильное значение температуры Произведите чистку воздушных фильтров Закройте двери и окна Удалите посторонние предметы, затем перезапустите устройство Подождите 3 минуты

Если неисправность не была устранена, пожалуйста, свяжитесь с авторизованным сервисным центром. Обязательно сообщите подробную информацию о неисправностях и модель устройства.

Примечание.

Не пытайтесь отремонтировать устройство самостоятельно. Всегда консультируйтесь с авторизованным сервисным центром производителя.

11. УТИЛИЗАЦИЯ

По окончании срока службы кондиционер следует утилизировать. Подробную информацию по утилизации кондиционера Вы можете получить у представителя местного органа власти.



Такая маркировка означает, что на территории ЕС утилизация данного изделия совместно с другими бытовыми отходами запрещена. Во избежание ущерба окружающей среде или здоровью окружающих вследствие неконтролируемой утилизации отходов просим сдать это изделие для переработки с целью способствовать рациональному использованию материальных ресурсов. Для возврата использованного вами устройства воспользуйтесь системой сбора и возврата или свяжитесь с торговой точкой, в которой было приобретено это устройство. Они могут принять его для экологически безопасной переработки.

Содержание

1. Важная информация	2
2. Меры предосторожности	2
3. Технические характеристики.....	4
4. Условия эксплуатации.....	5
5. Описание кондиционера.....	5
6. Комплект поставки.....	5
7. Управление кондиционером.....	6
Индикаторная панель.....	6
Пульт дистанционного управления (ПДУ).....	6
Эксплуатация кондиционера.....	8
8. Обслуживание.....	11
Воздушный фильтр.....	12
Корпус внутреннего блока и ПДУ.....	13
Консервация устройства перед длительным хранением.....	13
Замена элементов питания.....	13
9. Полезные советы.....	13
10. Устранение неисправностей.....	14
Особенности работы кондиционера, не связанные с нарушением нормальной работы.....	14
Рекомендации по поиску и устранению неисправностей.....	15
11. Утилизация.....	15
12. Срок службы.....	16
13. Информация о сертификации.....	16

Уважаемый покупатель!

Благодарим Вас за удачный выбор и приобретение бытового кондиционера воздуха Timberk. Он прослужит Вам долго.



1. Важная информация

- Прибор предназначен для охлаждения и вентиляции воздуха в бытовых помещениях.
- Производитель оставляет за собой право без предварительного уведомления покупателя вносить изменения в конструкцию, комплектацию или технологию изготовления изделия с целью улучшения его свойств.

- В тексте и цифровых обозначениях данной инструкции могут быть допущены опечатки.
- Если после прочтения инструкции у Вас останутся вопросы по работе и эксплуатации прибора, обратитесь к продавцу или в специализированный сервисный центр для получения разъяснений.
- На изделии присутствует этикетка, на которой указаны все необходимые технические данные и другая полезная информация о приборе.
- Используйте прибор только по назначению, указанному в данной инструкции.

2. Меры предосторожности ВНИМАНИЕ!

- Не пытайтесь самостоятельно устанавливать кондиционер. Обратитесь к квалифицированному специалисту по установке.
- При использовании кондиционера, необходимо соблюдать ряд мер предосторожности. Неправильная эксплуатация в силу игнорирования мер предосторожности может привести к причинению вреда здоровью пользователя и других людей, а также нанесению ущерба их имуществу.
- Электроприбор должен находиться под наблюдением во время его эксплуатации, особенно, если неподалёку от него находятся дети.
- Не просовывайте пальцы или посторонние предметы через воздуховыпускную решетку внутреннего и наружного блоков, так как это может привести к травме от вращающегося вентилятора.
- Не разрешайте детям самостоятельно включать кондиционер. Дети могут включать кондиционер только под присмотром взрослых.

- Не пытайтесь самостоятельно ремонтировать кондиционер. Внутренние агрегаты кондиционера находятся под напряжением, это опасно для жизни! Для ремонта изделия обращайтесь в авторизованный сервисный центр.
- Не используйте устройство, если оно неисправно, или если его уронили или повредили.
- Не открывайте лицевую панель устройства во время его работы.
- Не разбирайте и не модифицируйте устройство.
- Незамедлительно отключите кондиционер от электрической сети, если от него идут странные запахи или дым.
- Не брызгайте и не лейте воду и другие жидкости на кондиционер.
- Всегда отключайте кондиционер от электрической сети во время грозы.
- Всегда отключайте кондиционер от электрической сети, когда он не используется.
- Перед началом чистки и технического обслуживания кондиционера отключите его от электрической сети. Чистку и техническое обслуживание производите в соответствии с указаниями данного руководства по эксплуатации.
- Для обеспечения эффективной работы кондиционера эксплуатируйте его в температурно-влажностных условиях, указанных в данном руководстве по эксплуатации.
- Не используйте опасные химические вещества для чистки устройства и не допускайте их попадания на прибор.
- При снятии воздушного фильтра не касайтесь металлических частей устройства.
- Во избежание перегрева и риска возникновения пожара, а также повреждения внутренней электрической сети, не изменяйте длину сетевого шнура и не подключайте устройство через электрические удлинители.

- Во избежание опасности поражения электрическим током, поврежденный сетевой шнур должен меняться только в авторизованных сервисных центрах квалифицированными специалистами.
- Во избежание опасности поражения электрическим током не размещайте шнур питания рядом с нагревательными приборами и легковоспламеняющимися или горючими веществами.
- Не запускайте и не останавливайте устройство посредством подключения или отключения электрического питания.
- Не нажимайте кнопки на пульте дистанционного управления (ПДУ), чем либо, помимо ваших пальцев.
- Не используйте устройство, в целях, не предусмотренных этим руководством по эксплуатации.
- Подключайте кондиционер только к сети 220-230В 50Гц. При необходимости выясните характеристики своей сети у поставщиков электроэнергии.
- Устройство не предназначено для использования лицами (включая детей) с ограниченными физическими, сенсорными или умственными возможностями, обладающими недостаточным опытом и знаниями, если они не находятся под наблюдением и не получили инструкций по использованию устройства от лица, ответственного за их безопасность. Необходимо следить, чтобы дети не играли с устройством.

Технические характеристики

Технические характеристики приведены в таблице 1

Таблица 1. Технические характеристики сплит-систем и инверторных сплит-систем* (в таблице отмечены знаком*)

	Внутренний блок Наружный блок	AC TIM 07H	AC TIM 09H	AC TIM 12H	AC TIM 18H	AC TIM 24H	AC TIM 09HDN	AC TIM 12HDN	AC TIM 18HDN	
		S1 S1-01	S1 S1-01	S1 S1-01	S1* S1-01*	S1* S1-01*	S1* S1-01*	S1* S1-01*	S1* S1-01*	S1* S1-01*
Номинальное напряжение, В/Гц		220-240-50			220-240-50			220-240-50		
Производительность по холоду у, ВТУ/ч		7000	9000	12000	18000	24000	9000(2250-10500)	12000(2450-14500)	18000(5100-23000)	
кВт		2,1	2,6	3,5	3,5	7	2,6(0,7-3,1)	3,5(0,7-4,3)	5,3(1,5-6,7)	
Производительность по теплу, ВТУ/ч		7500	9000	12500	12500	25000	10000(2300-11500)	13500(2800-17000)	18000(5300-24000)	
кВт		2,3	2,8	3,2	3,2	7,3	2,9(0,7-3,4)	3,9(0,8-4,9)	5,3(1,6-7,03)	
Номинальная сила тока, А		4,4	6,1	8,0	8,0	16	7,7	8,9	11,9	
Номинальная мощность, Вт		900	1220	1500	1500	3350	1700	1920	2640	
Потребляемая мощность в режиме охлаждения, Вт		640	875	1165	1165	2690	820(180-1100)	1095(210-1380)	1550/1640(380-2300)	
Потребляемая мощность в режиме обогрева, Вт		609	770	1070	1070	2430	810(170-1050)	1095(210-1480)	1380/1460(350-2000)	
Максимальный рабочий ток в режиме охлаждения, А		2,9	3,8	5,2	5,2	11,9	3,6(0,9-4,8)	4,8(1,0-6,2)	6,9/7,3(1,8-10,2)	
Максимальный рабочий ток в режиме обогрева, А		2,8	3,2	4,6	4,6	10,7	3,6(0,8-4,6)	4,8(1,0-6,6)	6,2/6,5(1,0-6,6)	
Объем воздушного потока внутреннего блока по скоростям, м³/ч		350/300/260	450/360/280	540/480/310	540/480/550	1000/900/750	470/410/350	580/460/390	880/800/700	
Объем удаляемой влаги в режиме осушения, л/ч		0,8	1	1,2	1,8	2,4	1,0	1,2	1,8	
Площадь помещения, м²		10-17	13-22	18-29	24-40	31-35	13-22	16-27	25-42	
Уровень шума внутреннего блока по скоростям, дБ/А		38/35/32	39/36/33	41/38/35	45/42/39	46/43/40	34/31/28	41/38/35	44/41/36	
Уровень шума наружного блока, дБ/А		52	54	54	56	58	52	54	55	
Степень защиты от влаги		IPX0/IP24			IPX0/IP24			IPX0/IP24		
Класс электрозащиты		I класс			I класс			I класс		
Предельное рабочее давление на выходе, МПа		4,2			4,2			4,2		
Предельное рабочее давление на входе, МПа		1,5			1,5			1,5		
Максимальная длина магистрали, м		20			25			20		
Максимальный перепад высот, м		8			10			8		
Диаметр газовых труб, мм/дюйм		9,53(3/8)	9,53(3/8)	12,7(1/2)	12,7(1/2)	16(5/8)	9,53(3/8)	9,53(3/8)	12,7(1/2)	
Диаметр жидкостных труб, мм/дюйм		6,35(1/4)	6,35(1/4)	6,35(1/4)	6,35(1/4)	9,53(3/8)	6,35(1/4)	6,35(1/4)	6,35(1/4)	
Класс энергоэффективности		A/A	B/B	B/B	B/B	D/D	A/A	B/B	B/B	
Хладагент		R410A	R410A	R410A	R410A	R410A	R410A	R410A	R410A	
Габаритные размеры внутр. блока, мм		790x195x275	790x195x275	790x195x275	940x198x275	1030x221x313	790x195x275	790x195x275	790x195x275	
Габаритные размеры наруж. блока, мм		685x260x430	685x260x430	700x235x535	780x250x540	760x285x590	700x235x535	780x250x540	760x258x590	
Вес нетто (внутр. блок), кг		8	8	9	10	13	7,5	8,5	11	
Вес нетто (наруж. блок), кг		22	22,5	24,5	33	40	28	32,5	38	



Примечание.

Отличие инверторных сплит-систем от обычных заключается в возможности плавно регулировать число оборотов двигателя компрессора путем изменения напряжения или изменения ширины импульса. После того, как температура в помещении достигла заданного значения, инверторный кондиционер не выключается, а снижает обороты двигателя компрессора и поддерживает температуру на заданном уровне. Такая схема работы позволяет экономить электричество.

4. Условия эксплуатации

Кондиционер воздуха необходимо использовать в температурном диапазоне, указанном в таблице 2.

Таблица 2.

Режим	Комнатная температура		Наружная температура	
	Неинверторные сплит-системы	Инверторные сплит-системы*	Неинверторные сплит-системы	Инверторные сплит-системы*
Охлаждение	от 17°C	больше или равно 17°C	от 18°C до 43°C	от 0°C до 50°C
Обогрев	до 30°C	меньше или равно 30°C	от -7°C до 24°C	от -15°C до 34°C
Осушение	от 10°C	>10°C	от 11°C до 43°C	от 0°C до 50°C

* Инверторные сплит-системы (внутренние блоки): AC TIM 09HDN S1, AC TIM 12HDN S1, AC TIM 18HDN S1
Инверторные сплит-системы (наружные блоки): AC TIM 09HDN S1-01, AC TIM 12HDN S1-01, AC TIM 18HDN S1-01



Примечание

1. Если кондиционер воздуха используется в условиях, лежащих за пределами вышеуказанных, могут быть задействованы определенные защитные функции, что может вызвать некорректную работу устройства.
2. Относительная влажность помещения должна быть менее 80%. Если кондиционер воздуха работает в условиях превышения этого значения, на поверхности устройства может скапливаться конденсат. Пожалуйста, установите максимальный угол вертикальной вентиляционной решетки (вертикально по отношению к полу), и установите ВЫСОКИЙ режим скорости вращения вентилятора.
3. Оптимальная производительность кондиционера достигается в пределах указанной рабочей температуры.

5. Описание кондиционера

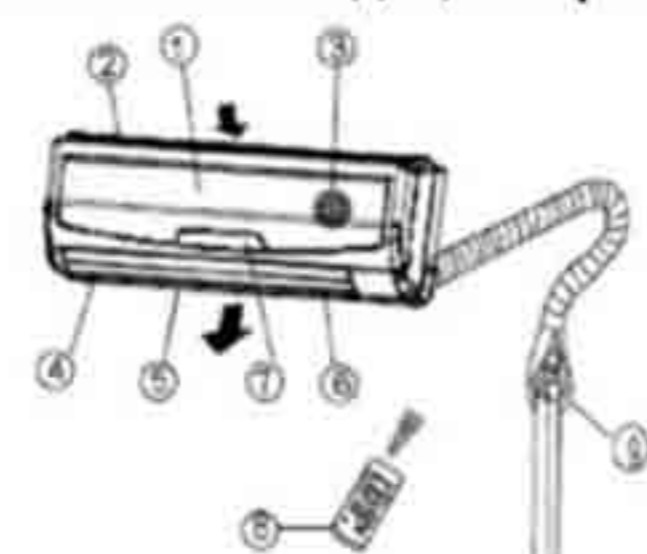

Внутренний блок

1. Лицевая панель
2. Воздухозаборные отверстия
3. Воздушный фильтр (под откидной лицевой панелью)
4. Шторки жалюзи выхода воздуха
5. Горизонтальные шторки жалюзи
6. Вертикальные шторки жалюзи
7. Индикаторная панель
8. Пульт дистанционного управления

6. Комплект поставки

1. Внутренний блок с кронштейном 1 шт
2. Наружный блок - 1 шт
3. Пульт дистанционного управления (ПДУ) с держателем 1 шт
4. Соединительная трубка, с прокладкой 1 шт
5. Дюбель 8 шт
6. Винт 8 шт
7. Элемент питания 2 шт
8. Руководство по эксплуатации 1 шт
9. Гарантийный талон 1 шт
10. Упаковка внутреннего блока 1 шт
11. Упаковка наружного блока 1 шт

Наружный блок

9. Соединительная трубка, сливной шланг
10. Воздухозаборные отверстия (боковые и задние)
11. Воздуховыпускные отверстия
12. Фреоновая трасса и кабели

Рис. 1



Примечание

Все графические рисунки в этом руководстве представлены только для информационных целей. Ваш кондиционер по внешнему виду может несколько отличаться.

7. Управление кондиционером

Устройством можно управлять при помощи пульта дистанционного управления (ПДУ).

ИНДИКАТОРНАЯ ПАНЕЛЬ ВНУТРЕННЕГО БЛОКА

1. Индикатор «»

Индикатор мигает каждую секунду после включения питания и горит во время работы кондиционера воздуха.

2. Индикатор «»

Этот индикатор горит, когда кондиционер воздуха работает в автоматическом режиме.

3. Индикатор «»

Индикатор горит, когда активирована функция таймера на включение/отключение устройства

4. Окно приёма ИК-сигнала

5. Индикатор «»

Этот индикатор загорается, когда кондиционер воздуха начинает автоматическое размораживание или когда в режиме нагрева активирована автоматическая функция пятиминутной задержки подачи воздуха.

6. LED-дисплей

Отображает текущую установленную температуру во время работы кондиционера воздуха

Пульт дистанционного управления (ПДУ)

- Пульт дистанционного управления следует использовать на расстоянии не более 8 м от кондиционера воздуха, направляя его на приемник сигналов, расположенный на устройстве (см. рис. 2).
- Устройство подтверждает прием управляющей команды звуковым сигналом.

Технические характеристики ПДУ приведены в таблице 3.

Таблица 3

Номинальное напряжение	3,0 (сухие аккумуляторы R30/LR03/2)
минимальное напряжение управляющего сигнала	2,4 В
Максимальное расстояние приёма сигнала	8 м (при использовании напряжения 3,0 В, расстояние составляет 11м)
Условия эксплуатации	от -5°C до +60°C

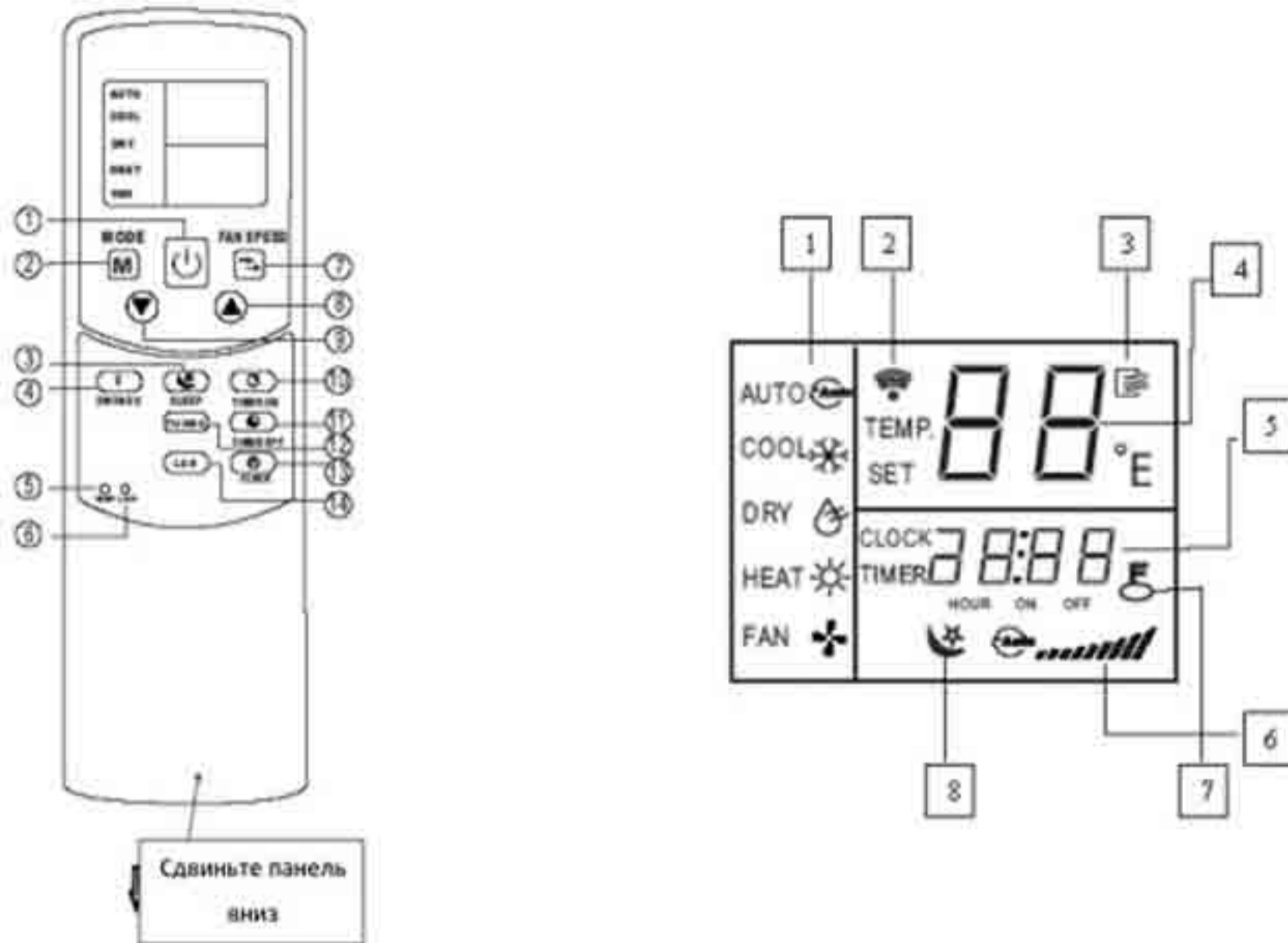

1. Кнопка «ON/OFF» («»)

Используется для включения и отключения устройства.

2. Кнопка «MODE» («M»)

Используется для выбора следующих режимов работы: АВТОМАТИЧЕСКИЙ РЕЖИМ («AUTO»), ОХЛАЖДЕНИЕ («COOL»), ОСУШЕНИЕ («DRY»), ОБОГРЕВ («HEAT»), ВЕНТИЛЯЦИЯ («FAN»).

3. Кнопка «SLEEP» («»)

Используется для выбора ночного режима работы «СОН».

4. Кнопка «SWING V» («»)

Используется для активации функции автоматического поворота шторок жалюзи выхода воздуха или фиксации шторок в требуемом положении.





5. Кнопка «RESET»

Используется для сброса текущих настроек. При нажатии на данную утопленную кнопку тонким предметом все текущие настройки будут отменены, и устройство вернётся к первоначальным настройкам.

6. Кнопка «LOCK»

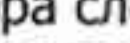
Используется для блокировки кнопок управления. При нажатии на данную утопленную кнопку тонким предметом кнопки на ПДУ будут заблокированы, а на LCD-появится индикатор «».

7. Кнопка «FAN SPEED» («»)

Используется для выбора следующих скоростей вращения вентилятора: низкая скорость (индикатор «»), средняя скорость (индикатор «»), высокая скорость (индикатор «»), автоматический режим (индикатор «»).

8. Кнопка «▲»

Используется для увеличения выбранного значения температуры или времени.

9. Кнопка «▼»

Используется для уменьшения выбранного значения температуры или времени.

10. Кнопка «TIMER ON» («»)

Используется для активации функции таймера на включение устройства.

11. Кнопка «TIMER OFF» («»)

Используется для активации функции таймера на отключение устройства.

12. Кнопка «TURBO»

Используется для включения/отключения функции интенсивного режима охлаждения.

13. Кнопка «CLOCK» («»)

Используется для установки часов.

14. Кнопка «LED»

Используется для включения/отключения индикации на индикаторной панели устройства.

15. Панель индикаторных ламп (рис.4.)

1.  -индикатор автоматического режима («AUTO»)

 -индикатор режима охлаждения («COOL»)

 -индикатор режима осушения («DRY»)

 -индикатор режима нагрева («HEAT»)

 -индикатор режима вентиляции («FAN»)

2. Индикатор передачи сигнала от ПДУ к устройству

3. Индикатор включения устройства

4. Отображение значения температуры

5. Отображение времени и установок таймера

6. Индикатор скорости вращения вентилятора

7. Индикатор блокировки кнопок управления

8. Индикатор включения режима «СОН»



ВНИМАНИЕ!

1. Не используйте ПДУ за занавесками, дверями или другими препятствиями, которые могут помешать передаче сигналов и, следовательно, нормальной работе кондиционера.

2. Не допускайте попадания на ПДУ воды и других жидкостей. Не подвергайте пульт воздействию прямых солнечных лучей и не оставляйте рядом с нагревательными и электрическими приборами.

4. Защищайте ПДУ от воздействия высоких температур и облучения.



5. Не допускайте воздействия на ПДУ электромагнитных помех, источником которых являются другие бытовые электроприборы.

Эксплуатация кондиционера

1. Включение

1.1. Установите в ПДУ прилагаемые элементы питания, соблюдая полярность. На LCD-дисплее появятся отображения значений температуры и времени, с заводскими установками, а также индикаторы автоматического режима работы.

1.2. Подключите кондиционер к источнику питания, при этом прозвучит звуковой сигнал, и каждую секунду будет мигать индикатор «» на индикаторной панели управления.

1.3. Нажмите кнопку «ON/OFF» («») на ПДУ, при этом прозвучит звуковой сигнал, на LCD-дисплее ПДУ появится индикатор включения «», индикатор «» на индикаторной панели будет постоянно гореть, а на LED-дисплее устройства будет отображаться значение установленной температуры и горизонтальные шторы жалюзи начнут открываться.

2. Ручной режим работы

Ручной режим работы может использоваться на временной основе, когда не работает ПДУ

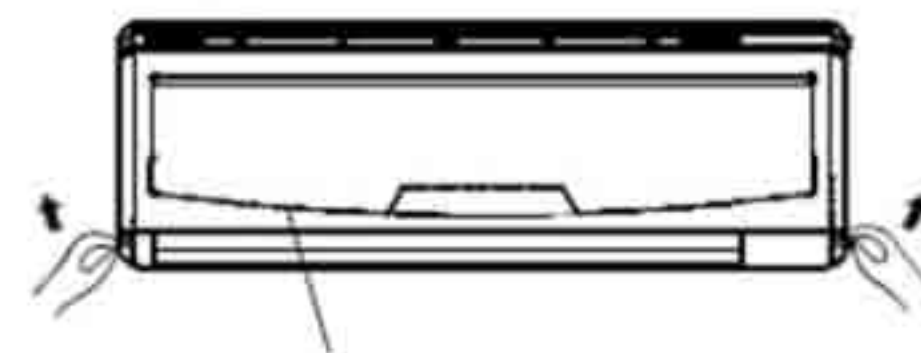

Лицевая панель

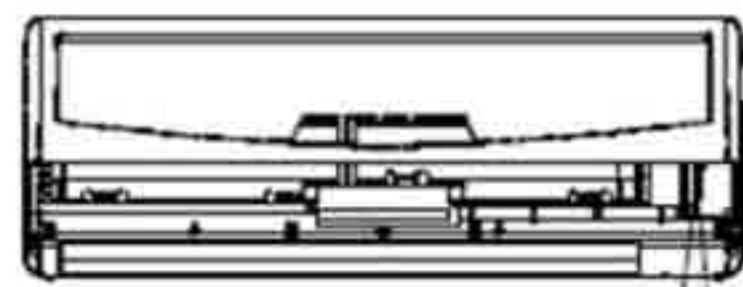

Кнопка ручного управления





 AUTO/COOL

Рис.5

1. Откройте и поднимите лицевую панель вверх, чтобы она зафиксировалась со звуком щелчка.
2. Нажмите на кнопку с правой стороны кондиционера (см. рис. 5) загорится индикатор автоматического режима «» на индикаторной панели и устройство начнет работать в принудительном автоматическом режиме (значение температуры по умолчанию 24°C).
3. Опустите лицевую панель в исходное положение.

+ **Примечание**
После повторного нажатия на кнопку ручного управления, режимы работы меняются в следующей последовательности: автоматический режим, охлаждение, выключение.

3. Охлаждение

3.1. Нажмите на кнопку «MODE» («») и выберите режим охлаждения, при этом загорится индикатор «» напротив режима «COOL».



3.2. Нажмите на кнопку «» или «», чтобы установить желаемую температуру в помещении. Температуру можно установить в диапазоне 17°C-30°C, с шагом 1°C.



3.3. Нажмите на кнопку «FAN SPEED» («») для выбора скорости вращения вентилятора: низкая скорость (индикатор «»), средняя скорость (индикатор «»), высокая скорость (индикатор «»), автоматический режим (индикатор «»). При выборе автоматического режима высокая, средняя или низкая скорость выбираются автоматически в зависимости от разницы между установленной температурой и температурой в помещении.



Примечание:

Правильно настройте направление потока воздуха таким образом, чтобы он не был направлен на людей.

4. Обогрев

4.1. Нажмите на кнопку «MODE» («») и выберите режим обогрева, при этом загорится индикатор «» напротив режима «HEAT».

4.2. Нажмите на кнопку «» или «», чтобы установить желаемую температуру в помещении. Температуру можно установить в диапазоне 17°C-30°C, с шагом 1°C.

4.3. Нажмите на кнопку «FAN SPEED» («») для выбора скорости вращения вентилятора: низкая скорость (индикатор «»), средняя скорость (индикатор «»), высокая скорость (индикатор «»), автоматический режим (индикатор «»). При выборе автоматического режима высокая, средняя или низкая скорость выбираются автоматически в зависимости от разницы между установленной температурой и температурой в помещении.





Примечание



1. При работе в режиме обогрева кондиционер переносит тепло, содержащееся в наружном воздухе, в помещение (принцип действия теплового насоса). При понижении температуры наружного воздуха температура на выходе внутреннего блока также снижается.

2. Сразу после включения кондиционер не подает нагретый воздух в помещение. Подача нагретого воздуха начинается приблизительно через 5 минут после включения, при этом на индикаторной панели устройства, горит индикатор «». Это время необходимо для нагрева теплообменника внутреннего блока. При включении подачи воздуха индикатор «» гаснет.

5. Осушение

В этом режиме температура регулируется посредством включения и выключения режима охлаждения или режима вентиляции в автоматическом режиме, исходя из разницы между установленной температурой и фактической комнатной температурой.

5.1. Нажмите на кнопку «MODE» («») и выберите режим осушения, при этом загорится индикатор «» напротив режима «DRY».

5.2. Нажмите на кнопку «» или «», чтобы установить температуру. Температуру можно установить в диапазоне 17°C-30°C, с шагом 1°C.



5.3. В данном режиме установка скорости вращения вентилятора не производится, вентилятор будет автоматически работать на низкой скорости.



Примечание

Держите окна и двери закрытыми для достижения максимального осушающего действия.



6. Автоматический режим

6.1. Нажмите на кнопку «MODE» («») и выберите автоматический режим работы, при этом загорится индикатор «» напротив режима «AUTO».

6.2. В данном режиме устройство автоматически выбирает режим охлаждения, нагрева или вентиляции в зависимости от установленной вами температуры и комнатной температуры.

6.3. В автоматическом режиме нельзя выбирать скорость вращения вентилятора.

7. Вентиляция

7.1. Нажмите на кнопку «MODE» («») и выберите режим вентиляции, при этом загорится индикатор «» напротив режима «FAN».

7.2. Нажмите на кнопку «FAN SPEED» («») для выбора скорости вращения вентилятора.

7.3. В данном режиме выбор температуры не производится.

8. Функция интенсивного режима охлаждения

8.1. Нажмите кнопку «TURBO», чтобы активировать функцию интенсивного режима охлаждения, при этом вентилятор будет работать с очень высокой скоростью.

8.2. Повторно нажмите кнопки «TURBO», чтобы отменить режим интенсивного охлаждения.







Примечание

При включении режима «Сон» режим интенсивного охлаждения будет отменён.

9. Режим СОН

В режиме «СОН» установленная температура будет автоматически повышаться (в режиме охлаждения) или уменьшаться (в режиме обогрева) на 1°C в час в течение первых 2 часов. Данная температура будет поддерживаться в течение 5 часов после чего, кондиционер прекратит работу. В этом режиме скорость вращения вентилятора регулируется автоматически. Использование этого режима помогает экономить электроэнергию и поддерживать комфортные для вас условия.

9.1. Нажмите на кнопку «SLEEP» («») для включения режима «Сон», при этом загорится индикатор «» на LCD-дисплее.

9.2. Повторно нажмите на кнопку «SLEEP» («»), чтобы отключить режим «Сон», при этом индикатор «» на LCD-дисплее погаснет.





Примечание

Функция не доступна в режиме вентиляции и осушения.

10. Изменение направления воздушного потока

10.1. Нажмите кнопку «SWING V» («»), чтобы установить шторы жалюзи выхода воздуха в требуемом положении. Каждое кратковременное нажатие данной кнопки изменяет угол горизонтальных шторок на 6 градусов.

10.2. Нажмите и удерживайте кнопку «SWING V» («») в течение 2 секунд, чтобы включить функцию автоматического поворота горизонтальных шторок.

10.3. Нажмите и удерживайте кнопку «SWING V» («») в течение 2 секунд, чтобы отключить функцию автоматического поворота горизонтальных шторок. Пожалуйста, не регулируйте положение горизонтальных шторок вручную.