

SAMSUNG

ИНСТРУКЦИЯ ДЛЯ ПОЛЬЗОВАТЕЛЯ

Комнатный блок
SH05ZA8
SH05ZB8

Наружный блок
SH05ZA8X
SH05ZB8X

КОМНАТНЫЙ КОНДИЦИОНЕР СИСТЕМЫ СПЛИТ
(Охлаждение и обогрев)

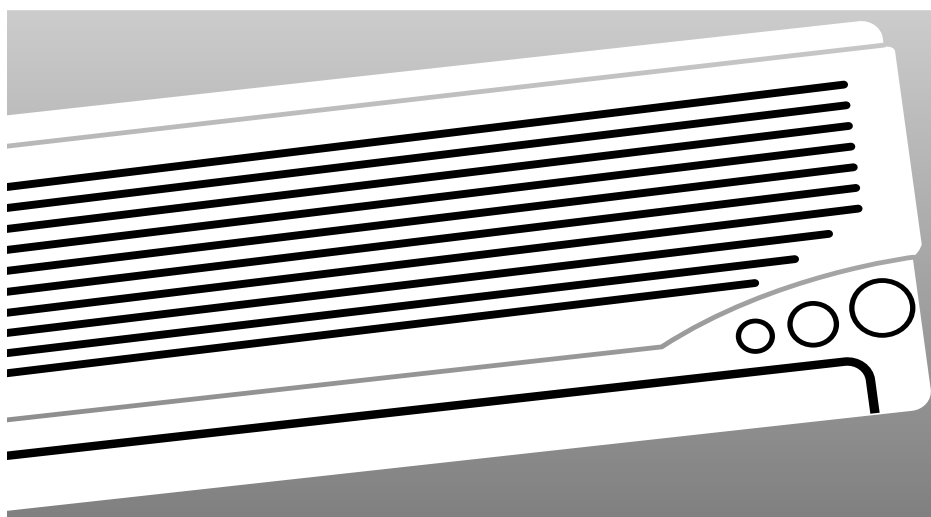

Меры предосторожности

При эксплуатации вашего кондиционера вы должны соблюдать следующие меры предосторожности.

- 1 Обеспечьте для комнатного блока постоянную нормальную вентиляцию; НЕ загромождайте его одеждой или другими материалами.
- 2 НИКОГДА не проливайте никаких жидкостей на комнатный блок. Если это произойдет, выключите рубильник в цепи, от которой подается электропитание на кондиционер, и свяжитесь со специалистом, который устанавливал ваш кондиционер.
- 3 НЕ вставляйте никаких предметов между пластинами воздуховыпускного отверстия, так как это может привести к повреждению внутреннего вентилятора, а вы можете получить травму. Держите детей подальше от комнатного блока.
- 4 НЕ помещайте никаких препятствий перед наружным блоком.
- 5 Если вы не собираетесь пользоваться пультом дистанционного управления в течение длительного времени, выньте из него батареи.
- 6 Мы настоятельно рекомендуем пользователям данного изделия не пытаться самостоятельно ремонтировать кондиционер. Мы просим их вместо этого немедленно обратиться в указанный им сервисный центр или в магазин, в котором было куплено изделие.
- 7 Если сетевой шнур поврежден, он должен быть заменен на специальный сетевой шнур или шнур в сборе с сетевой вилкой, которые можно приобрести через фирму-изготовителя или через ее представителей по обслуживанию.
- 8 Кондиционер должен быть установлен в соответствии с национальными правилами электромонтажа
- 9 Перед тем, как выбрасывать этот кондиционер, необходимо извлечь из пульта батареи и избавиться от них безопасным образом.
- 10 Кондиционер не предназначен для использования маленькими детьми или престарелыми лицами без присмотра; необходимо следить за тем, чтобы маленькие дети не играли с кондиционером.
- 11 Максимальный электрический поток измеряется соответственно стандарту по безопасности IEC, а поток электрический измерляется соответственно стандарту по энергетической полезности ISO.

ПРЕДУПРЕЖДЕНИЕ

Изготовитель не несет ответственности за несчастные случаи и травмы в результате ненадежного крепления кондиционера или неправильной установки кондиционера во время установки или эксплуатации изделия. Если вы не уверены в правильности установки кондиционера, обратитесь к специалисту по установке. Неправильная установка кондиционера может привести к несчастному случаю.

Содержание

◆ Подготовка вашего кондиционера к работе	
■ Меры предосторожности	2
■ Общий вид кондиционера	4
■ Пульт дистанционного управления - кнопки и дисплей	6
■ Использование этой инструкции	7
■ Установка батарей в пульт дистанционного управления	8
◆ Использование вашего кондиционера	
■ Выбор автоматического режима работы	9
■ Охлаждение воздуха в вашей комнате	10
■ Обогрев воздуха в вашей комнате	11
■ Быстрое изменение температуры в комнате	12
■ Устранение избыточной влажности воздуха	13
■ Вентилирование вашей комнаты	14
■ Регулирование воздушного потока в вертикальной плоскости	15
■ Регулирование воздушного потока в горизонтальной плоскости	15
◆ Программирование вашего кондиционера	
■ Установка таймера включения	16
■ Установка таймера выключения	17
■ Установка таймера "Сон"	18
◆ Рекомендации по эксплуатации	
■ Рекомендации по эксплуатации	19
■ Диапазоны температур и влажностей воздуха	20
■ Чистка вашего кондиционера	20
■ Устранение часто возникающих проблем	21
■ Установка фильтра (опция)	22
◆ Технические характеристики	

Общий вид кондиционера

Комнатный блок SH05ZA8

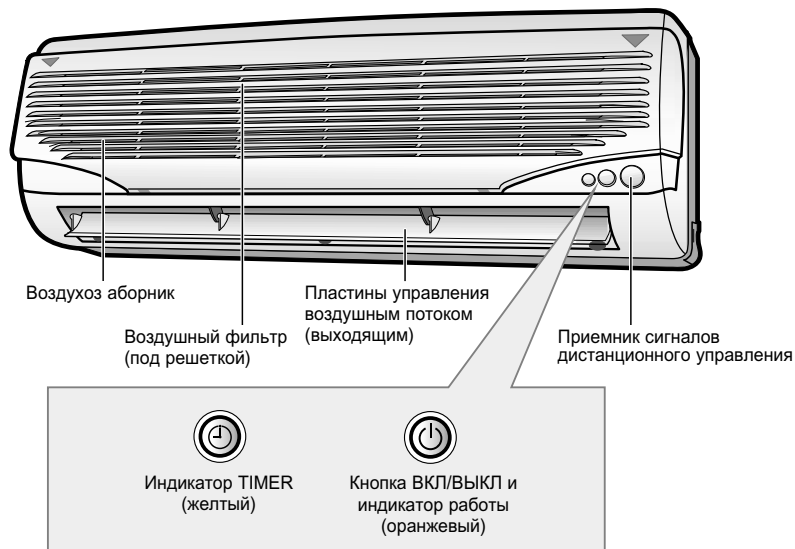

Комнатный блок SH05ZB8

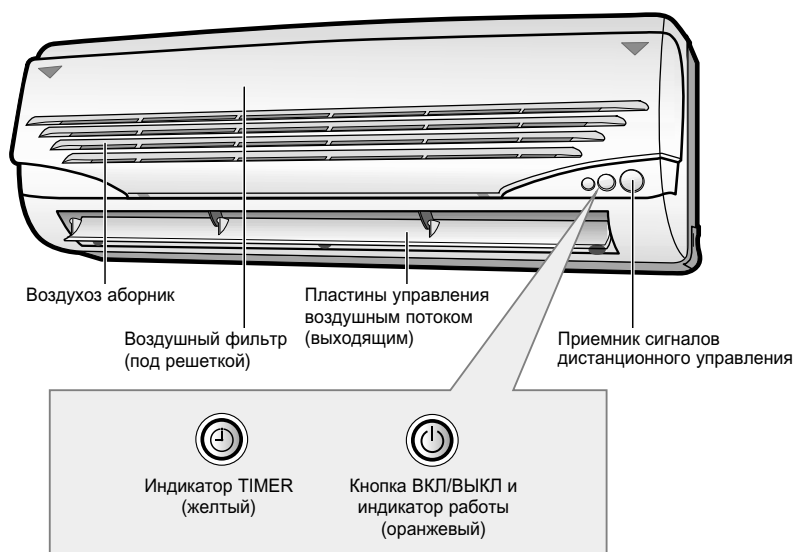

Наружный блок

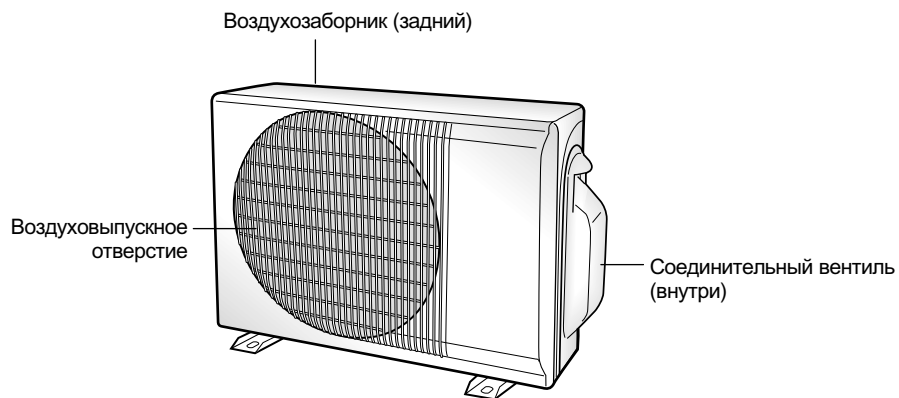

Пульт дистанционного управления - кнопки и дисплей

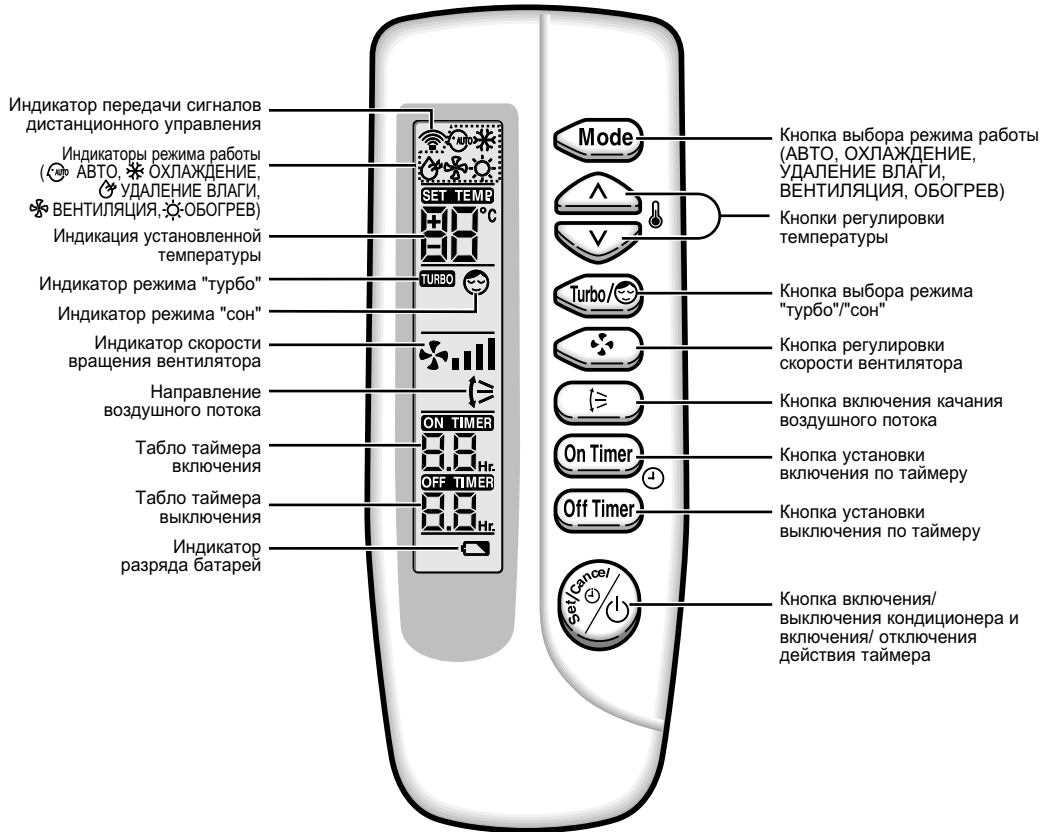

Использование этой инструкции

Вы только что приобрели комнатный кондиционер системы сплит и он был установлен специалистом по установке кондиционеров.

В вашей Инструкции для пользователя содержится много ценной информации об использовании вашего кондиционера. Пожалуйста, выберите время, чтобы прочитать ее, так как она поможет вам в полной мере использовать все возможности кондиционера.

Инструкция организована следующим образом:

- ◆ *На страницах с 4 по 6 приведены следующие иллюстрации.*
 - *Внешний вид комнатного и наружного блоков*
 - *Пульт дистанционного управления (кнопки и дисплей)**Эти иллюстрации помогут вам в поиске нужных кнопок, а также в понимании смысла символов, показываемых дисплеем.*

- ◆ *В основной части документа вы найдете последовательность пошаговых процедур по использованию каждой из имеющихся функций кондиционера.*

В иллюстрациях к пошаговым процедурам используются три различных символа:

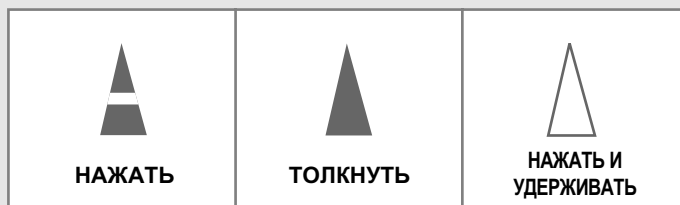

Установка батарей в пульт дистанционного управления

Вы должны установить или заменить батареи в пульте дистанционного управления, когда вы:

- ◆ *Только что купили кондиционер*
- ◆ *Обнаружили, что пульт дистанционного управления перестал правильно работать.*

ПРИМЕЧАНИЕ ◆ Используйте две батареи типа AAA, LR03 напряжением 1,5 В.
◆ Не используйте старые батареи или различные типы батарей совместно.
◆ По истечении 12 месяцев с даты изготовления батареи могут оказаться полностью разряженными даже в том случае, если ими не пользовались.

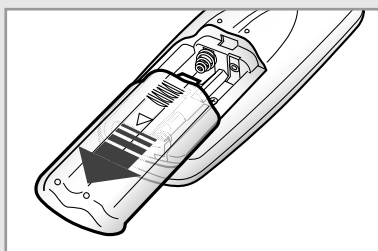

- 1 Толкните крышку отсека для батарей на нижней поверхности пульта большим пальцем в направлении, указанном стрелкой и снимите ее.

- 2 Установите две батареи, обращая внимание на соблюдение полярности:
 - ◆ + на батарее должен совпадать с меткой + на пульте
 - ◆ - на батарее должен совпадать с меткой - на пульте

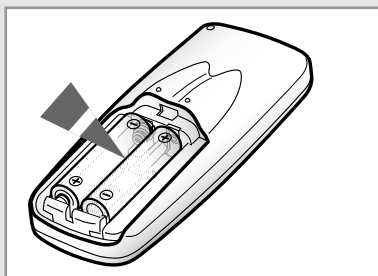

- 3 Возвратите крышку отсека для батарей на место, двигая ее по направляющим, пока не услышите щелчок.

Выбор автоматического режима работы

Вы можете включить кондиционер в автоматическом режиме с пульта дистанционного управления. В автоматическом режиме работы автоматически выбираются стандартная температура и оптимальная скорость вентилятора. Вы можете изменить стандартную температуру, но не можете изменить скорость вентилятора.

- 1 Если необходимо, нажмите кнопку  (Вкл/ Выкл).

Результат:

- ◆ Индикатор работы на комнатном блоке загорается.
- ◆ Кондиционер начинает работать в режиме, который использовался последний раз.
- ◆ Комнатный блок подает звуковой сигнал.

ВАЖНО

В кондиционере имеется схема защиты, которая предохраняет его от повреждения, если он был запущен сразу же после того, как был:

- ◆ Включен в сеть
- ◆ Остановлен.

Через три минуты кондиционер начнет работать нормально.

- 2 Если в верхней части дисплея пульта дистанционного управления не показывается символ , нажмите кнопку MODE (режим) на пульте один или несколько раз, пока он не появится.

Результат:

- ◆ Комнатный блок подает звуковой сигнал при каждом нажатии кнопки MODE.
- ◆ Кондиционер начинает работать в автоматическом режиме.

ПРИМЕЧАНИЕ Вы можете в любое время изменять режимы работы кондиционера

- 3 Чтобы отрегулировать стандартную температуру (кондиционер автоматически устанавливает стандартную температуру в зависимости от текущей температуры в комнате), нажимайте кнопки ТЕМПЕРАТУРА один или несколько раз.

УСТАНОВЛ. ТЕМПЕРАТУРА.	УСТАНОВЛ. ТЕМПЕРАТУРА.	-	УСТАНОВЛ. ТЕМПЕРАТУРА.	УСТАНОВЛ. ТЕМПЕРАТУРА.
-2°C	-1°C	Стандартная температура	+1°C	+2°C
< Если вам жарко >			< Если вам прохладно >	

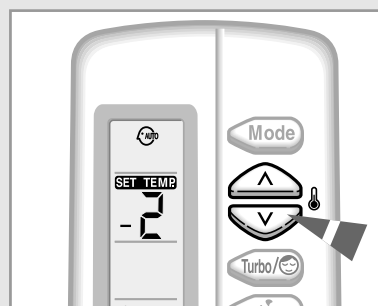
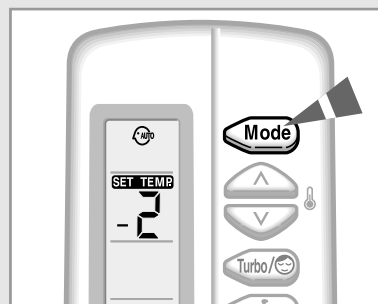
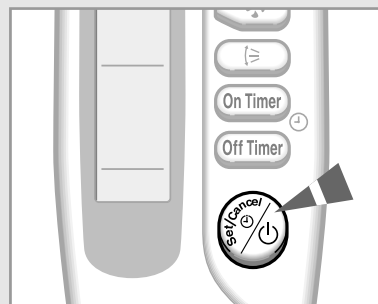

Охлаждение воздуха в вашей комнате

Вы должны выбрать режим Охлаждение, если вы желаете отрегулировать:

- ◆ Температура охлаждения
- ◆ Скорость вращения вентилятора в режиме охлаждения

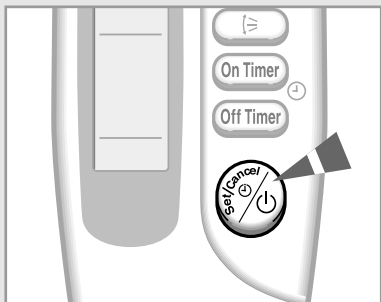

1 Если необходимо, нажмите кнопку  (Вкл/ Выкл).

Результат:

- ◆ Индикатор работы на комнатном блоке загорается.
- ◆ Кондиционер начинает работать в режиме, который использовался последний раз.
- ◆ Комнатный блок подает звуковой сигнал.

ВАЖНО

В кондиционере имеется схема защиты, которая предохраняет его от повреждения, если он был запущен сразу же после того, как был:

- ◆ Включен в сеть
- ◆ Остановлен

Через три минуты кондиционер начнет работать нормально.

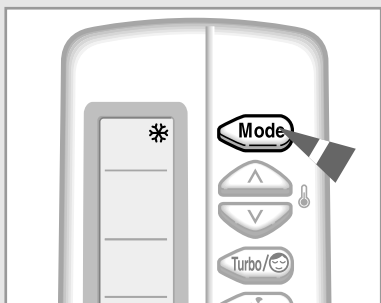

2 Если в верхней части дисплея пульта дистанционного управления не показывается символ , нажмите на пульте кнопку MODE (режим) один или несколько раз, пока он не появится.

Результат:

- ◆ Комнатный блок подает звуковой сигнал при каждом нажатии кнопки MODE.
- ◆ Кондиционер начинает работать в режиме Охлаждение.

ПРИМЕЧАНИЕ Вы можете в любое время изменять режимы работы кондиционера.

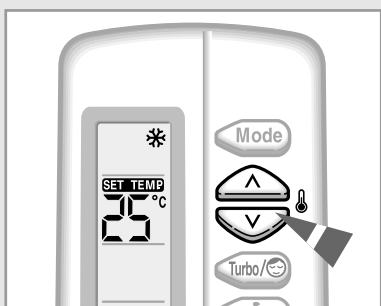





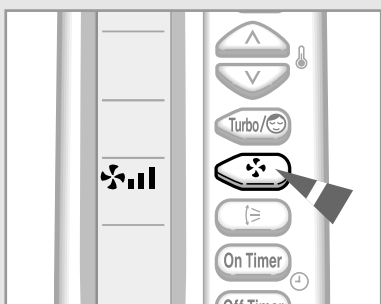

3 Чтобы установить нужную температуру, нажмите кнопки ТЕМПЕРАТУРА один или несколько раз, пока дисплей не покажет требующуюся температуру. Возможные температуры находятся в диапазоне от 18°C до 30°C включительно.

Результат:

- ◆ При каждом нажатии вами кнопки ТЕМПЕРАТУРА:
 - Температура изменяется на 1°C
 - Комнатный блок подает звуковой сигнал
- ◆ Кондиционер начинает охлаждение воздуха при условии, что температура в комнате выше, чем заданная температура.
- ◆ Если комнатная температура достигнет установленной, кондиционер прекратит функцию охлаждения, а вентилятор будет продолжать работу.



4 Выберите скорость вращения вентилятора нажатием кнопки ВЕНТИЛЯТОР один или несколько раз, пока дисплей не покажет требующуюся скорость работы вентилятора.

-  Автоматический режим (поочередно :  →  → )
-  Низкая
-  Средняя
-  Высокая

Результат: Каждый раз, когда вы нажимаете кнопку ВЕНТИЛЯТОР, комнатный блок подает звуковой сигнал.

5 Чтобы отрегулировать направление воздушного потока, См. стр. 15.

Обогрев воздуха в вашей комнате

Вы должны выбрать режим **Обогрев**, если вы желаете отрегулировать:

- ◆ Температуру обогрева
- ◆ Скорость вращения вентилятора в режиме обогрева

1 Если необходимо, нажмите кнопку  (Вкл/ Выкл).

Результат:

- ◆ Индикатор работы на комнатном блоке загорается.
- ◆ Кондиционер начинает работать в режиме, который использовался последний раз.
- ◆ Комнатный блок подает звуковой сигнал.

ВАЖНО В кондиционере имеется схема защиты, которая предохраняет его от повреждения, если он был запущен сразу же после того, как был:

- ◆ Включен в сеть
- ◆ Остановлен

Через три минуты кондиционер начнет работать нормально.

2 Если в верхней части дисплея пульта дистанционного управления не показывается символ , нажмите кнопку **MODE** (режим) на пульте один или несколько раз, пока он не появится.

Результат:

- ◆ Комнатный блок подает звуковой сигнал при каждом нажатии кнопки **MODE**.
- ◆ Кондиционер начинает работать в режиме **Обогрев**.







ПРИМЕЧАНИЕ Вы можете в любое время изменять режимы работы кондиционера.

3 Чтобы установить нужную температуру, нажмите кнопки **ТЕМПЕРАТУРА** один или несколько раз, пока дисплей не покажет требующуюся температуру. Возможные температуры находятся в диапазоне от 16°C до 30°C включительно.

Результат:

- ◆ При каждом нажатии вами кнопки **ТЕМПЕРАТУРА**:
 - Температура изменяется на 1°C
 - Комнатный блок подает звуковой сигнал
- ◆ Кондиционер начинает обогрев воздуха при условии, что температура в комнате ниже, чем желаемая температура (выбранная температура +3°C).
- ◆ Если комнатная температура достигнет установленной, то кондиционер прекратит функцию обогрева, а вентилятор будет продолжать работу.

4 Выберите скорость вращения вентилятора нажатием кнопки **ВЕНТИЛЯТОР** один или несколько раз, пока дисплей не покажет требующуюся скорость работы вентилятора.

-  Автоматический режим (поочередно :  →  → )
-  Низкая
-  Средняя
-  Высокая

Результат:

- ◆ Каждый раз, когда вы нажимаете кнопку **ВЕНТИЛЯТОР**, комнатный блок подает звуковой сигнал.
- ◆ В течение первых 3 - 5 минут, пока воздух достаточно не прогреется, вентилятор работает очень медленно. После того, как достигнута правильная температура воздуха, вентилятор автоматически переключится на требующуюся скорость.

5 Чтобы отрегулировать направление воздушного потока, См. стр. 15.

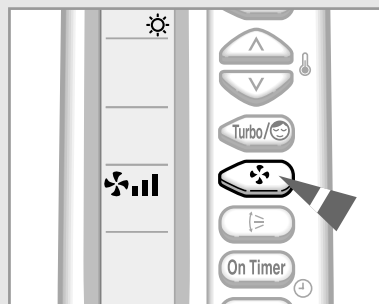
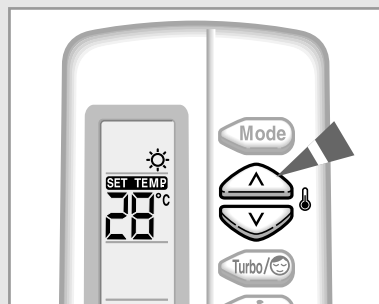
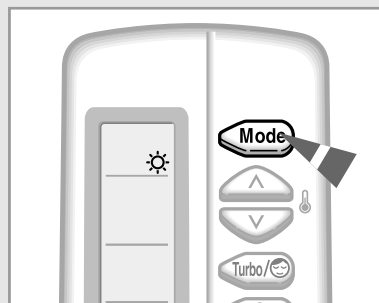
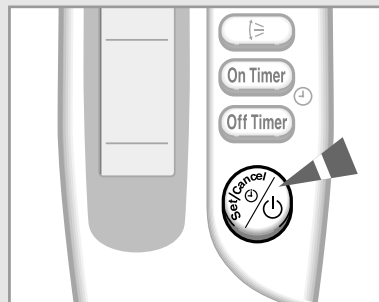

Быстрое изменение температуры в комнате

Режим работы "турбо" при охлаждении/ обогреве используется, чтобы охладить или обогреть комнату настолько быстро, насколько это возможно.

Пример Вы вернулись домой и обнаружили, что в комнате очень жарко. Вы хотите охладить в ней воздух как можно быстрее.

Кондиционер работает в режиме "турбо" с максимальной производительностью в течение 30 минут и затем автоматически возвращается к ранее установленным режиму работы и температуре.

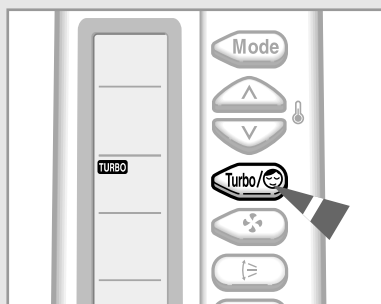





- 1 Если необходимо, нажмите кнопку  (Вкл/ Выкл).

Результат: ◆ Индикатор работы на комнатном блоке загорается.
◆ Кондиционер начинает работать в режиме, который использовался последний раз.
◆ Комнатный блок подает звуковой сигнал.

- 2 Нажмите кнопку .

Результат: ◆ Температура и скорость работы вентилятора регулируются автоматически.
◆ Кондиционер охлаждает или обогревает комнату настолько быстро, насколько это возможно.
◆ Через 30 минут кондиционер автоматически возвращается к ранее установленным режиму работы, температуре и скорости вентилятора.

Но если вы нажмете кнопку  при нахождении кондиционера в режиме УДАЛЕНИЕ ВЛАГИ или ВЕНТИЛЯЦИЯ, режим автоматически изменяется на АВТОМАТИЧЕСКИЙ.

- 3 Если вы желаете выключить режим "турбо" до истечения 30 минут, вновь нажмите кнопку  один или несколько раз, пока не исчезнет пиктограмма  или .

Результат: Кондиционер автоматически возвращается к ранее установленным режиму работы, температуре и скорости вентилятора.

- 4 Чтобы отрегулировать направление воздушного потока, См. стр. 15.

Устранение избыточной влажности воздуха

Если воздух в вашей комнате очень влажный или сырой, мы можете устранить избыточную влажность воздуха без значительного понижения температуры.

- 1 Если необходимо, нажмите кнопку  (Вкл/ Выкл).

Результат:

- ◆ Индикатор работы на комнатном блоке загорается.
- ◆ Кондиционер начинает работать в режиме, который использовался последний раз.
- ◆ Комнатный блок подает звуковой сигнал.

ВАЖНО

В кондиционере имеется схема защиты, которая предохраняет его от повреждения, если он был запущен сразу же после того, как был:

- ◆ Включен в сеть
- ◆ Остановлен.

Через три минуты кондиционер начнет работать нормально.

- 2 Если в верхней части дисплея пульта дистанционного управления не показывается символ , нажмите кнопку MODE (режим) на пульте один или несколько раз, пока он не появится.

Результат:

- ◆ Комнатный блок подает звуковой сигнал при каждом нажатии кнопки MODE.
- ◆ Кондиционер начинает работать в режиме УДАЛЕНИЕ ВЛАГИ.

ПРИМЕЧАНИЕ Вы можете в любое время изменять режимы работы кондиционера.

- 3 Чтобы установить нужную температуру, нажмите кнопки ТЕМПЕРАТУРА один или несколько раз, пока дисплей не покажет требующуюся температуру. Возможные температуры находятся в диапазоне от 18°C до 30°C включительно.

Результат:

- ◆ При каждом нажатии вами кнопки ТЕМПЕРАТУРА:
 - Температура изменяется на 1°C
 - Комнатный блок подает звуковой сигнал
- ◆ Кондиционер начинает удаление влаги из воздуха, при этом циркуляция воздуха регулируется автоматически.

- 4 Чтобы отрегулировать направление воздушного потока, См. стр. 15.

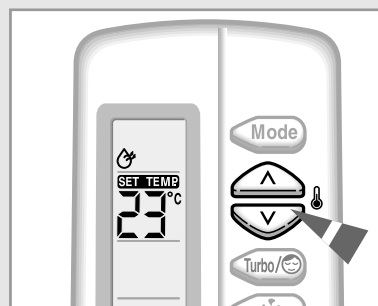
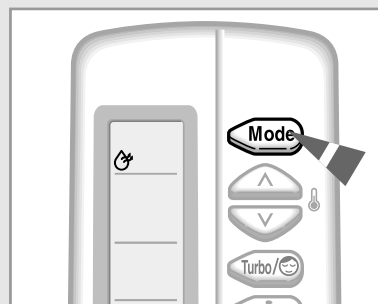
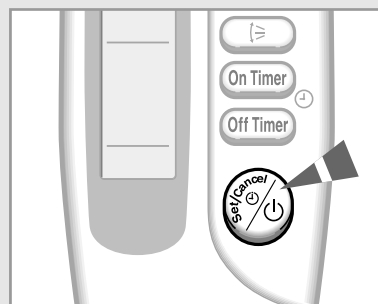

Вентилирование вашей комнаты

Если воздух в вашей комнате несвежий, вы можете провентилировать комнату, используя режим Вентиляция.

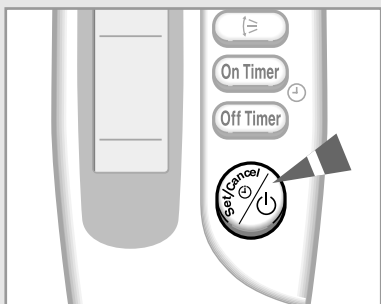

- 1 Если необходимо, нажмите кнопку  (Вкл/ Выкл).

Результат: ◆ Индикатор работы на комнатном блоке загорается.
◆ Кондиционер начинает работать в режиме, который использовался последний раз.
◆ Комнатный блок подает звуковой сигнал.

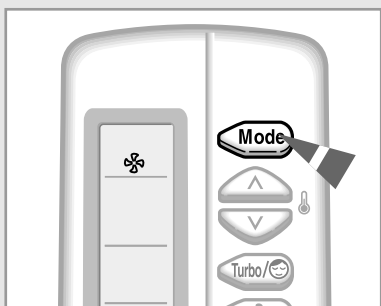



- 2 Если в верхней части дисплея пульта дистанционного управления не показывается символ , нажмите кнопку MODE (режим) на пульте один или несколько раз, пока он не появится.

Результат: ◆ Комнатный блок подает звуковой сигнал при каждом нажатии кнопки MODE.
◆ Кондиционер начинает работать в режиме ВЕНТИЛЯЦИЯ.
◆ Температура устанавливается автоматически.

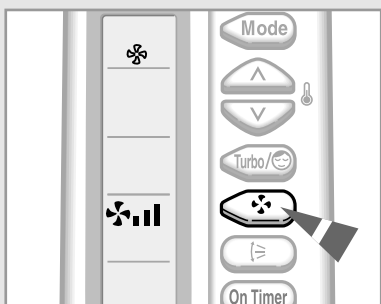
ПРИМЕЧАНИЕ Вы можете в любое время изменять режимы работы кондиционера.



- 3 Выберите скорость вращения вентилятора нажатием кнопки ВЕНТИЛЯТОР один или несколько раз, пока дисплей не покажет требующуюся скорость работы вентилятора.

 Низкая
 Средняя
 Высокая

Результат: Каждый раз, когда вы нажимаете кнопку ВЕНТИЛЯТОР, комнатный блок подает звуковой сигнал.

- 4 Чтобы отрегулировать направление воздушного потока, См. стр. 15.

Регулирование воздушного потока в вертикальной плоскости

В зависимости от расположения комнатного блока на стене вашей комнаты, вы можете отрегулировать положение расположенной на нижней поверхности блока наружной пластины, регулирующей воздушный поток, увеличив тем самым эффективность работы вашего кондиционера.

- 1 Нажмите кнопку КАЧЕНИЕ ПЛАСТИНЫ один или несколько раз по потребности.

Результат: Положение наружной пластины в вертикальной плоскости изменяется.

РЕКОМЕНДАЦИЯ При... Отрегулируйте пластину так, чтобы она была направлена...

Охлаждении	Вверх
Обогреве	Вниз

- 2 Если вы хотите, чтобы во время работы кондиционера пластина автоматически двигалась вверх и вниз, нажмите кнопку КАЧЕНИЕ ПЛАСТИНЫ.

Результат: Пластина движется вверх и вниз относительно установленного положения.

- 3 Чтобы остановить пластину, нажмите кнопку КАЧЕНИЕ ПЛАСТИНЫ еще раз.

ПРИМЕЧАНИЕ	Если вы...	Пластина...
	Выключили кондиционер Снова включили его	Полностью закрывается. Поставьте регулятор мощности в исходное положение.

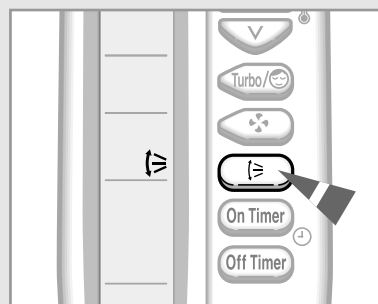

Регулирование воздушного потока в горизонтальной плоскости

Имеются два комплекта внутренних пластин для регулирования направления потока воздуха. Так же как вы можете изменять положение наружной пластины в вертикальной плоскости, вы можете изменять положение внутренних пластин в горизонтальной плоскости.

- 1 Установите каждый комплект внутренних пластин в требуемое положение, нажав на них или потянув их вбок.

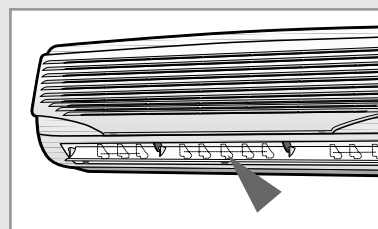

* Дизайн и форма могут быть изменены в зависимости от модели.

Установка таймера включения

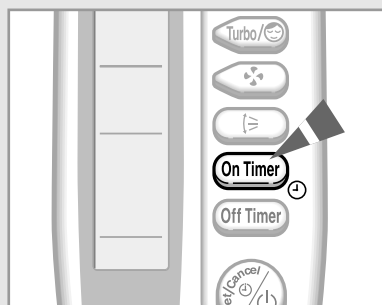
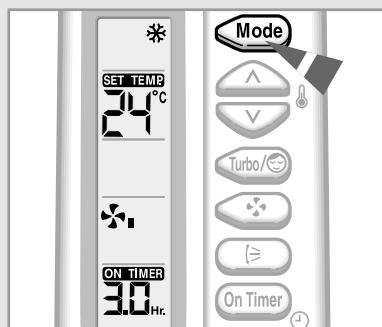
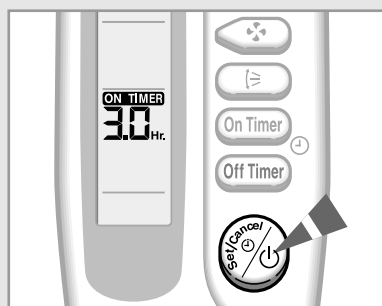
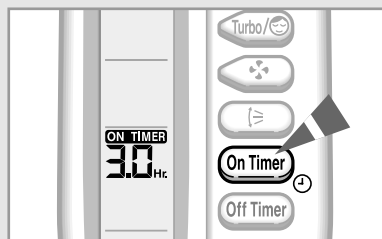

Таймер включения позволяет автоматически включить кондиционер через определенный промежуток времени. Вы можете установить значение этого промежутка равным от 30 минут до 24 часов.

1 Для установки времени начала работы кондиционера нажмите кнопку ON TIMER (таймер включения) один или несколько раз, пока на дисплее не появится нужное время. Возможные периоды времени находятся в диапазоне от 0.5 часа до 24 часов включительно.

2 Для завершения установки нажмите кнопку  (Установка/Отмена установки).

Результат:

- ◆ На дисплее появляется время, остающееся до включения.
- ◆ Мигание индикатора таймера прекращается.
- ◆ Выбранные режим и температура пропадают с дисплея через 10 секунд
- ◆ Кондиционер автоматически включится, когда показания счетчика на дисплее пульта дистанционного управления исчезнут после достижения установленного времени включения.

3 Чтобы заранее выбрать режим работы, нажмите кнопку  до тех пор, пока желаемый режим не высветится в верхней части пульта дистанционного управления.

Результат: ◆ Кондиционер начнет работу в выбранном режиме при его включении.

Для отмены установки таймера включения

1 Для отмены установки таймера включения нажмите кнопку ON TIMER (таймер включения) один или несколько раз, пока установки таймера не пропадут с дисплея.

2 Нажмите кнопку  (Установка/Отмена установки).

ПРИМЕЧАНИЕ Если вы хотите включить кондиционер до того, как таймер достигнет установленного значения времени, нажмите кнопку  (Вкл./Выкл.)

Установка таймера выключения

Таймер Выключения позволяет автоматически выключить кондиционер через определенный промежуток времени. Вы можете установить значение этого промежутка равным от 30 минут до 24 часов.



1 Для установки времени окончания работы кондиционера нажмите кнопку OFF TIMER (таймер выключения) один или несколько раз, пока на дисплее не появится нужное время. Возможные периоды времени находятся в диапазоне от 0.5 часа до 24 часов включительно.

2 Для завершения установки нажмите кнопку  (Установка/Отмена установки).

Результат:

- ◆ На дисплее появляется время, остающееся до выключения.
- ◆ Мигание индикатора таймера прекращается.
- ◆ Кондиционер автоматически выключится, когда показания счетчика на дисплее пульта дистанционного управления исчезнут после достижения установленного времени выключения.

Пример Если вы хотите включить кондиционер через 2 часа, чтобы он работал в течение 2 часов:

1. Нажимайте кнопку ON TIMER, пока на дисплее не появится сообщение "2.0 Hr." (2 часа)
2. Нажмите кнопку  (Установка/Отмена установки).
3. Нажимайте кнопку OFF TIMER, пока на дисплее не появится сообщение "4.0 Hr." (4 часа)
4. Нажмите кнопку  (Установка/Отмена установки).

ПРИМЕЧАНИЕ После установки таймера выключения, вы можете увидеть или изменить установленный режим и/или температуру нажав кнопку MODE (Режим) или кнопки ТЕМПЕРАТУРА.

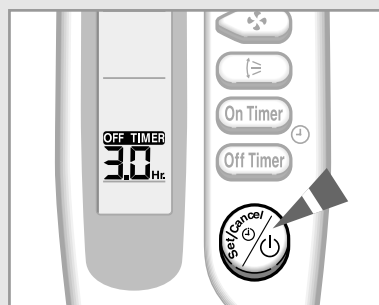
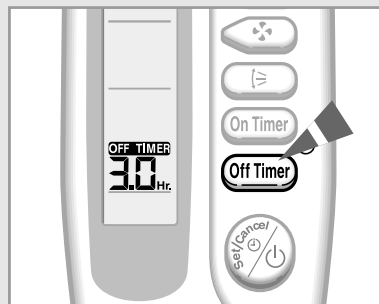

Для отмены установки таймера выключения

1 Для отмены установки таймера выключения нажмите кнопку OFF TIMER (таймер выключения) один или несколько раз, пока установки таймера не пропадут с дисплея.

2 Нажмите кнопку  (Установка/Отмена установки).

ПРИМЕЧАНИЕ Если вы хотите выключить кондиционер до того, как таймер достигнет установленного значения времени, нажмите кнопку  (Вкл./Выкл.)

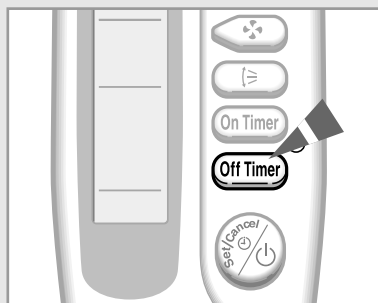

Установка таймера "Сон"

Таймер "сон" может использоваться при охлаждении или обогреве вашей комнаты для того, чтобы кондиционер автоматически выключался по истечении шести часов.

ПРИМЕЧАНИЕ Если вы хотите выключить кондиционер в определенное время, обратитесь на стр. 17

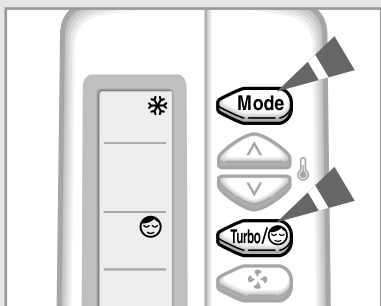

1 Убедитесь в том, что кондиционер установлен либо в режим ОХЛАЖДЕНИЕ, либо в режим ОБОГРЕВ.

2 Нажмите кнопку Turbo/☺ один или несколько раз, пока на дисплее пульта дистанционного управления не появится символ ☺.

Результат:

- ◆ Комнатный блок подает звуковой сигнал.
- ◆ Кондиционер будет управляться, как показано на рисунке ниже.

Охлаждение Установленная температура повышается на 1°C в час. Когда она повысилась на 2°C (через два часа), температура поддерживается на этом уровне в течение четырех часов.

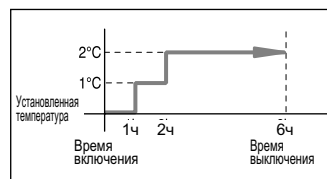

Обогрев Установленная температура понижается на 1°C в час. Когда она понизилась на 2°C (через два часа), температура поддерживается на этом уровне в течение четырех часов.

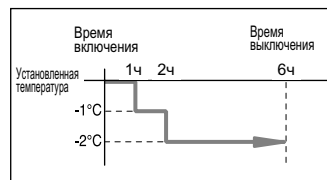

Для отмены установки таймера "Сон"

Если вы не хотите больше использовать таймер "Сон", вы можете выключить его в любое время.

Нажмите кнопку Turbo/☺.

Результат:

- ◆ Комнатный блок подает звуковой сигнал.
- ◆ Символ ☺ больше не показывается на дисплее.
- ◆ Кондиционер работает в обычном режиме.

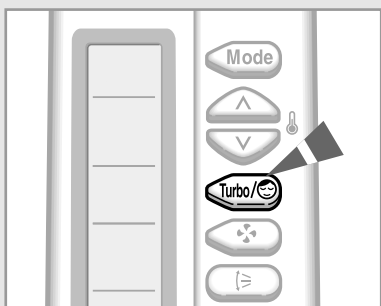

Рекомендации по эксплуатации

Ниже приводятся несколько рекомендаций, которые вы должны соблюдать при эксплуатации вашего кондиционера.

Тема	Рекомендации
Эффективность обогрева	Тепловой насос внутри кондиционера поглощает тепло из наружного воздуха и доставляет его внутрь. Если температура наружного воздуха падает, кондиционер будет в меньшей степени обогревать комнату. Если вы считаете, что в комнате недостаточно тепло, используйте дополнительные отопительные приборы.
Циркуляция теплого воздуха	Для обогрева вашей комнаты кондиционер циркулирует теплый воздух; вследствие этого, чтобы нагреть всю комнату понадобится какое-то время после включения кондиционера. Если необходимо, включите кондиционер за некоторое время до того, как вы хотите пользоваться комнатой.
Иней	Когда наружная температура низкая, а влажность воздуха высокая, на наружном блоке может образоваться иней при обогреве вашей комнаты с помощью кондиционера. Если это случится: <ul style="list-style-type: none">◆ Режим обогрева приостанавливается.◆ Автоматически включается режим "размораживание" на время около семи минут. С вашей стороны не требуется никакого вмешательства; примерно через семь минут кондиционер вновь начнет работать нормально.
Высокие наружная и внутренняя температуры	Если температура как внутри здания, так и снаружи высокая и вы выбираете режим Обогрев, вентилятор и компрессор наружного блока могут время от времени останавливаться. Это нормально; просто подождите, пока кондиционер не включится вновь.
Нарушение энергоснабжения	Если во время работы кондиционера произойдет нарушение энергоснабжения в сети переменного тока, он отключается. Когда сетевое напряжение появится вновь, кондиционер начинает вновь работать автоматически.

Диапазоны температур и влажностей воздуха

В нижеследующей таблице указаны диапазоны температур и влажностей воздуха, в пределах которых можно пользоваться кондиционером.

Если кондиционер используется при...	Тогда...
Более высоких температурах	Может сработать автоматическая схема защиты и кондиционер прекратит работу.
Более низких температурах	Может замерзнуть теплообменник, что может привести к протечке воды или другим неисправностям.
Высоких уровнях влажности	Если кондиционер используется в течение длительного времени, на поверхности комнатного блока может конденсироваться вода и капать с него.

Режим	Наружная температура	Температура внутри помещения	Влажность воздуха внутри помещения
Обогрев	Приблизит. 0°C-24°C	27°C или ниже	-
Охлаждение	Приблизит. 21°C-43°C	Приблизит. 18°C-32°C	80% или меньше влаги
Удаление	Приблизит. 18°C-43°C	Приблизит. 18°C-32°C	-

* Если кондиционер используется в режиме обогрева при температуре ниже 0°C (наружной), то эффективность его работы уменьшается. Если кондиционер используется в режиме охлаждения при температуре выше 33°C (внутри комнаты), то эффективность его работы уменьшается.

Чистка вашего кондиционера

Чтобы получить наилучшие результаты при эксплуатации вашего кондиционера, вы должны регулярно чистить его для удаления пыли, скапливающейся на воздушном фильтре.

ВАЖНО Перед тем, как чистить ваш кондиционер, убедитесь в том, что вы выключили рубильник цепи, от которой на него подается электропитание



* Дизайн и форма могут быть изменены в зависимости от модели.

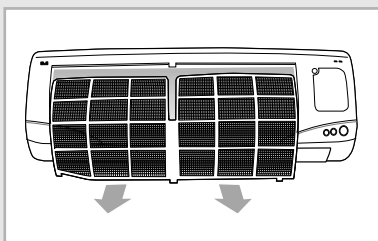



- 1 Нажмите ∇ на комнатном блоке, затем откройте переднюю решетку, потянув ее на себя.
- 2 Снимите решетку, приподняв ее вверх.
- 3 Вытащите воздушный фильтр.
- 4 Удалите всю пыль с воздушных фильтров при помощи пылесоса или щетки.
- 5 Протрите комнатный блок влажной тряпкой, смоченной мягким моющим средством (НЕ используйте бензин, растворители и другие химические препараты)
- 6 Вставьте воздушный фильтр в исходное положение, затем установите обратно переднюю решетку (Сначала вставьте 2 петельки на основании передней решетки, а затем закройте решетку).

ПРИМЕЧАНИЕ

♦ Если вы не пользовались кондиционером в течение длительного времени, включите кондиционер в режим вентиляции на 3-4 часа, чтобы тщательно просушить внутренние части кондиционера.

Устранение часто возникающих проблем

Прежде чем обращаться в сервисный центр, выполните следующие простые проверки. Это может сэкономить вам время и избавить от ненужного вызова специалиста по обслуживанию.

Проблема	Объяснение/ Решение
Кондиционер совсем не работает	<ul style="list-style-type: none">◆ Проверьте включен ли рубильник в цепи, от которой на кондиционер подается электропитание.◆ Проверьте включился ли индикатор работы на комнатном блоке; если необходимо, нажмите кнопку  (Вкл/ Выкл) на пульте дистанционного управления.◆ Проверьте, не горит ли на комнатном блоке индикатор TIMER (таймер). Если он горит:<ul style="list-style-type: none">- Дождитесь заданного времени включения и кондиционер заработает автоматически- Отключите таймер (более подробную информацию см. на стр. 16 и 17)
Кондиционер не управляется с пульта дистанционного управления	<ul style="list-style-type: none">◆ Проверьте, нет ли каких-либо препятствий между вами и комнатным блоком.◆ Проверьте состояние батарей пульта дистанционного управления.◆ Проверьте, находитесь ли вы достаточно близко от комнатного блока (семь метров или менее).
Когда вы нажимаете кнопку  (Вкл/ Выкл) на пульте дистанционного управления, не слышен звуковой сигнал	<ul style="list-style-type: none">◆ Убедитесь в том, что вы направляет пульт дистанционного управления на приемник инфракрасных сигналов, расположенный в правой части комнатного блока.◆ Если необходимо, замените батареи в пульте дистанционного управления.
Кондиционер не охлаждает или не обогревает комнату	<ul style="list-style-type: none">◆ Убедитесь в том, что установлен правильный режим работы (АВТОМАТИЧЕСКИЙ, ОХЛАЖДЕНИЕ или ОБОГРЕВ).◆ Температура в комнате может быть слишком низкой или слишком высокой.◆ Воздушный фильтр может быть забит пылью; обратитесь к инструкциям по его чистке на стр. 20.◆ Проверьте, нет ли какого-либо препятствия перед наружным блоком.
При обогреве температура в комнате не повышается до требуемой и кондиционер часто останавливается	<ul style="list-style-type: none">◆ Проверьте, правильно ли вы установили требуемую температуру.◆ Увеличьте скорость вращения вентилятора.◆ Если воздушный поток направлен вверх, используйте пульт дистанционного управления для того, чтобы направить его вниз.
Скорость вентилятора не изменяется при нажатии вами кнопки ВЕНТИЛЯТОР	<ul style="list-style-type: none">◆ Проверьте, установлен ли режим работы ОБОГРЕВ, ОХЛАЖДЕНИЕ или ВЕНТИЛЯЦИЯ. В режиме АВТОМАТИЧЕСКИЙ скорость вентилятора изменяется автоматически, а в режиме УДАЛЕНИЕ ВЛАГИ она устанавливается в режим "Автоматический".
Направление воздушного потока не изменяется при нажатии вами кнопки КАЧЕНИЕ ПЛАСТИНЫ	<ul style="list-style-type: none">◆ Проверьте, был ли включен кондиционер; если необходимо, нажмите кнопку  (Вкл/ Выкл) на пульте дистанционного управления).
Таймер не срабатывает в заданное время	<ul style="list-style-type: none">◆ Проверьте, правильно ли вы запрограммировали таймер; смотрите стр. 16 и 17.
Во время работы кондиционера в комнате чувствуется запах	<ul style="list-style-type: none">◆ Провентилируйте комнату.

Установка фильтра (опция)

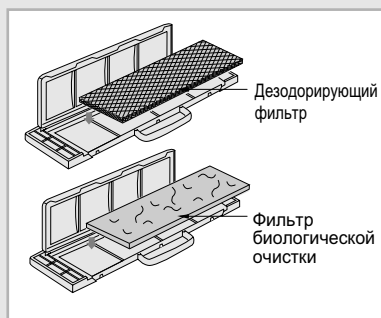

В комнатный блок могут быть установлены дезодорирующий фильтр и фильтр Bio-Pure (Биологической очистки) для удаления мельчайших частичек пыли или запахов. Срок службы фильтра равен приблизительно трем месяцам, хотя он может изменяться в зависимости от интенсивности использования кондиционера.

- 1 Выньте фильтр из виниловой упаковки.

ПРИМЕЧАНИЕ Не вынимайте дезодорирующий фильтр из упаковки до момента его установки, так как при хранении без упаковки способность фильтра удалять запахи уменьшается.

- 2 Вставьте его в каркас для фильтра и затем нажмите на три точки фиксации, пока не услышите щелчок.
- 3 Откройте переднюю решетку, взявшись за нее внизу справа и слева в местах, где имеются выемки в корпусе комнатного блока.
- 4 Выньте старый фильтр и замените его на новый.

Технические характеристики

Модель комнатного блока	Источник питания
SH05ZA8	220-240В~, 50Гц
SH05ZB8	



Модель	SH05ZA8
Сертификат	-
Срок действия	2002. 11. 18 ~

Подлежит использованию по назначению в нормальных условиях
Рекомендуемый период : 7лет

ЭТОТ КОНДИЦИОНЕР ИЗГОТОВЛЕН ФИРМОЙ:

