

USER'S MANUAL

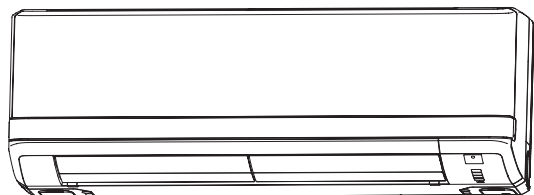

AIR-CONDITIONER

ENGLISH



SRK20ZJX-S
SRK25ZJX-S
SRK35ZJX-S
SRK50ZJX-S
SRK60ZJX-S

MANUEL DE L'UTILISATEUR

CLIMATISEUR

ANWENDERHANDBUCH

KLIMAGERÄT

ISTRUZIONI PER L'USO

CONDIZIONATORE D'ARIA

MANUAL DEL PROPIETARIO

ACONDICIONADOR DE AIRE

GEBRUIKERSHANDLEIDING

AIRCONDITIONING

MANUAL DO UTILIZADOR

APARELHO DE AR CONDICIONADO

ΟΔΗΓΙΕΣ ΧΡΗΣΗΣ

ΚΛΙΜΑΤΙΣΤΙΚΟ

РУКОВОДСТВО ПО ЭКСПЛУАТАЦИИ

ΚΟΝΔΙΤΙΟΝΕΡ ΒΟΖΔУΧΑ

KULLANIM KILAVUZU

SPLIT KLİMA

FRANÇAIS

DEUTSCH

ITALIANO

ESPAÑOL

NEDERLANDS

PORTUGUÊS

ΕΛΛΗΝΙΚΑ

РУССКИЙ

TÜRKÇE



This air conditioner complies with **EMC** Directive 2004/108/EC, LV Directive 2006/95/EC.

Ce climatiseur est conforme à la Directive **EMC**: 2004/108/EC, LV Directive 2006/95/EC.

Dieses Klimagerät erfüllt die **EMC** Direktiven 2004/108/EC, LV Direktiven 2006/95/EC.

Questo condizionatore d'aria è conforme alla Direttiva **EMC**: 2004/108/EC, LV Direttiva 2006/95/EC.

Este acondicionador de aire cumple con la directiva **EMC**: 2004/108/EC, LV Directiva 2006/95/EC.

Deze airconditioner voldoet aan **EMC** Directive 2004/108/EC, LV Directive 2006/95/EC.

Este aparelho de ar condicionado está em conformidade com a Directiva **EMC** 2004/108/EC e a Directiva LV 2006/95/EC.

Αυτό το κλιματιστικό είναι σύμφωνο με τις προδιαγραφές της Οδηγίας **EMC** 2004/108/ΕΚ και της Οδηγίας LV 2006/95/ΕΚ.

RKY012A006A

Thank you for purchasing a MITSUBISHI HEAVY INDUSTRIES, LTD. Air-Conditioner. To get the best long-lasting performance, please read and follow this User's Manual carefully before using your air-conditioner. After reading, please store the Manual in a safe place and refer to it for operational questions or in the event of any irregularities.

This air-conditioner is intended for domestic use.

Do not vent R410A into the atmosphere: R410A is a fluorinated greenhouse gas, covered by the Kyoto Protocol with a Global Warming Potential (GWP) = 1975.

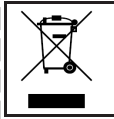

Your Air Conditioning product may be marked with this symbol. It means that waste electrical and electronic equipment (WEEE as in directive 2002/96/EC) should not be mixed with general household waste. Air conditioners should be treated at an authorized treatment facility for re-use, recycling and recovery and not be disposed of in the municipal waste stream. Please contact the installer or local authority for more information.



This symbol printed in the batteries attached to your Air Conditioning product is information for end-users according to the EU directive 2006/66/EC article 20 annex II. Batteries, at their end-of-life, should be disposed of separately from general household waste. If a chemical symbol is printed beneath the symbol shown above, this chemical symbol means that the batteries contain a heavy metal at a certain concentration. This will be indicated as follows: Hg:mercury(0.0005%) , Cd:cadmium(0.002%) , Pb:lead(0.004%) Please, dispose of batteries correctly at your local community waste collection or the recycling center.

contents

Safety precautions.....	2	OFF-TIMER operation	11
Name of each part and its function	4	ON-TIMER operation.....	12
Remote control handling	6	SLEEP TIMER + ON-TIMER operation	12
Operation failure with the remote control	6	PROGRAM TIMER operation	13
Temporary run operation	6	ALLERGEN CLEAR operation	13
Operation and display section for remote control	7	HIGH POWER/ECONOMY operation	14
Current time setting	7	SELF CLEAN operation	15
AUTO mode operation	8	Auto restart function	15
Temperature adjustment during AUTO.....	8	Tips for effective operation	15
FAN SPEED	8	Installation location setting.....	16
COOL/HEAT/DRY/FAN mode operation	9	Maintenance.....	17
Air-conditioner operable temperature setting	9	Proper installation.....	19
Characteristics of HEAT mode operation	9	Troubleshooting	19
Airflow direction adjustment.....	10	Notice	20
3D AUTO operation	10	Contact your dealer.....	21
SLEEP TIMER operation	11	About the Multiple Air-conditioner.....	21
		Self diagnosis function	22







Safety precautions

- Before starting to use the system, please read these "Safety precautions" carefully to ensure proper operation of the system.
- The safety precautions are classified as "⚠ DANGER" and "⚠ CAUTION". Precautions as shown in the column "⚠ DANGER" indicate that improper handling could lead to drastic result like death, serious injury, etc. Even precautions as shown in the column "⚠ CAUTION" might pose a serious problem, depending on the circumstances. Please observe these precautions with great care, since they are essential to your safety.
- Symbols which appear frequently in the text have the following meaning:













	Strictly prohibited		Observe instructions with great care		Provide proper earthing
---	----------------------------	---	---	---	--------------------------------

- When you have read this instruction manual, please keep it without missing. If someone else takes over as operator, make certain that the manual is also passed on to the new operator.

■ INSTALLATION PRECAUTIONS

⚠ DANGER	⚠ CAUTION	
<p>The system is for domestic, residential etc. use.</p> <p> If used in severer environments, such as an engineering workplace, the equipment may function poorly.</p>	<p>Do not install it where flammable gas may leak.</p> <p> Gas leaks may cause fire.</p>	<p>Depending on the place of installation, an earth leakage breaker may be necessary.</p> <p> If you do not install an earth leakage breaker, you may get an electric shock.</p>
<p>The system must be installed by your dealer or a qualified professional.</p> <p> It is not advisable to install the system by yourself, as faulty handling may cause leakage of water, electric shock or fire.</p>	<p>Make sure to install the drain hose properly so that all the water is drained out.</p> <p> Improper installation may lead to water drop in the room resulting in wet furniture.</p>	<p>Make sure that the system has been properly earthed.</p> <p> Earth cables should never be connected to a gas pipe, water pipe, lightning conductor or telephone earth cable. Incorrect installation of the earth cable may produce an electric shock.</p>

■ OPERATION PRECAUTIONS

⚠ DANGER		
<p>Do not expose yourself to the cooling air for a long period.</p> <p> This could affect your physical condition and cause health problems.</p>	<p>Do not insert anything into the air inlet.</p> <p> This may cause injury, as the internal fan rotates at high speed.</p>	<p>Store the remote control out of reach of infants.</p> <p> Failure to observe this may result in the batteries being swallowed or other accidents.</p>
⚠ CAUTION		
<p>Only use approved fuses.</p> <p> Use of steel or copper wire instead of an approved fuse is strictly prohibited, as it may cause a breakdown or fire.</p>	<p>Do not handle the switches with wet hands.</p> <p> This may cause an electric shock.</p>	<p>Do not swing from the indoor unit.</p> <p> If the indoor unit falls down, you may get injured.</p>
<p>Do not place a flammable insecticide or paint spray near the blower, nor spray it directly on the system.</p> <p> This may result in a fire.</p>	<p>You should not expose any combustion appliance directly to the air stream of the air-conditioner.</p> <p> The appliance may then work inadequately.</p>	<p>Do not wash the air-conditioner with water.</p> <p> This could cause an electric shock.</p>
<p>The system should only be used for its original purpose and not for anything else like, for instance, preservation of food, plants or animals, precision devices or works of art.</p> <p> The system is only intended for use in ordinary domestic rooms. Any other use of the system may damage the quality of food, etc.</p>	<p>Do not place anything containing water, like vases, on top of the unit.</p> <p> Water entering the unit could damage the insulation and therefore cause an electric shock.</p>	<p>Do not install the system where the airflow direction is aimed directly at plants or animals.</p> <p> This will damage their health.</p>

■ Safety precautions

⚠ CAUTION

Do not sit on the outdoor unit nor put anything on it.



If the unit falls down or things drop off it, people could get hurt.

After a long period of use, check the unit's support structure from time to time.



If you do not repair any damage right away, the unit may fall down and cause personal injury.

Do not touch the aluminum fins on the air heat exchanger.



It may result in injury.

Do not place household electrical appliances or household items under neath the indoor or outdoor units.



Condensation falling from the unit may stain objects and cause accidents or electrical shock.

Do not operate the system without the air filter.



It can cause malfunction of the system due to clogging of the heat exchanger.

Do not shut off the power supply immediately after stopping the operation.



Wait at least 5 minutes, otherwise there is a risk of water leakage or breakdown.

Do not control the system with main power switch.



It can cause fire or water leakage. In addition, the fan can start unexpectedly, which can cause personal injury.

If you operate the system together with a combustion appliance, you must regularly ventilate the indoor air.



Insufficient ventilation may cause accidents due to oxygen deficiency.

Stand firmly on a stepladder or other stable object when removing the inlet panel and filters.



Failure to observe this may result in injury through insecure objects toppling over.

When you clean the system, stop the unit and turn off the power supply.



Never open the panel while the internal fan is rotating.

Do not place objects near the outdoor unit or allow leaves to gather around the unit.



If there are objects or leaves around the outdoor unit, small animals may enter unit and contact electrical parts and may cause a breakdown, smoke or fire.

Contact your dealer to clean inside the indoor unit, do not attempt to do by yourself.



The use of a non-approved detergent or improper washing method may damage the unit's plastic components and cause leaks. Damage, smoke, or fire may also happen if the detergent comes in contact with electrical parts or the unit's motor.

Stop the unit and turn off the power if you hear thunder or there is a danger of lightning.



It may damage the unit.

■ PRECAUTIONS FOR RELOCATION OR REPAIRS

⚠ DANGER

Do not perform any repairs or modifications by yourself. Consult the dealer if the unit requires repair.



If you repair or modify the unit, it can cause water leaks, electric shocks or fire.

Consult your dealer for repairs.



Wrong repairs could cause an electric shock, fire, etc.

In case the air-conditioner is relocated elsewhere, contact your dealer or a professional fitter.



Faulty installation may cause water leakage, electric shock, fire, etc.

If you notice anything abnormal (smell of burning, etc.), stop the system, turn off the power supply and consult your dealer.



Continued use of the system in abnormal circumstances may result in malfunctioning, electric shock, fire, etc.

If the air-conditioner fails to cool or warm the room, it may have a refrigerant leakage. Contact your dealer. If refrigerant needs to be added, check with your dealer for proper instructions.



The refrigerant used in your air-conditioner is safe. However, if refrigerant unexpectedly leaks from the unit onto a fan heater, stove, hotplate or other heat source, harmful gases could be generated.

Name of each part and its function

INDOOR UNIT

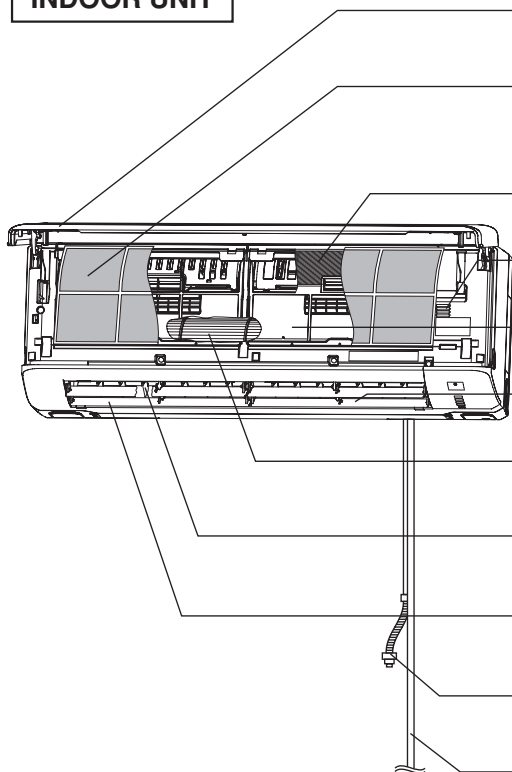

Air Inlet panel

Draws the indoor air. Page 17

Air filter

Removes dust or dirt from the inlet air. Page 17

Air-cleaning filter

Page 18

Room temperature sensor

Heat exchanger

Air outlet

Air blows out of here.

Indoor unit fan

Left/right airflow direction adjustment louver

Page 10

Up/down airflow direction adjustment flap

Page 10

Drain hose

Drains water from the indoor unit.

Refrigerant piping connection and electric wire

Air Inlet top panel

Page 17

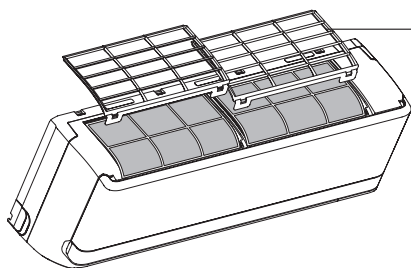

OUTDOOR UNIT

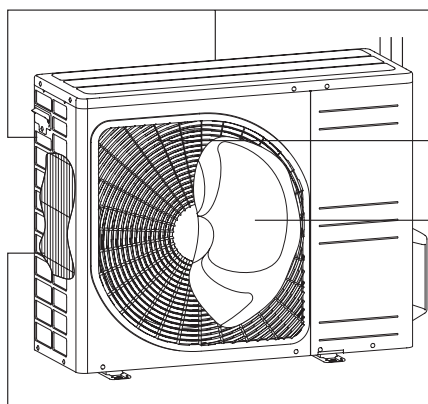

Air inlet

(On side & rear surface)

Air outlet

Outdoor unit fan

Heat exchanger

Name of each part and its function

Unit display section

Unit ON/OFF button

This button can be used for turning on/off the unit when remote control is not available.  Page 6

Remote control signal receiver

ON/OFF

RUN 

TIMER 

HI POWER 

3D AUTO 

3D AUTO light (green)

Illuminates during 3D AUTO operation.

HI POWER light (green)

Illuminates during HIGH POWER operation.

RUN (HOT KEEP) light (green/blue)

- Illuminates during operation.
green : except ECONO operation
blue : ECONO operation
- Blinks when airflow stops due to the 'HOT KEEP' and 'CLEAN operation'.

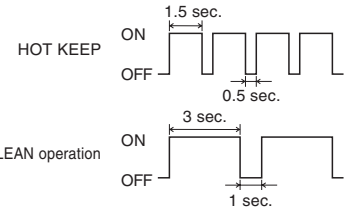

 Page 15

TIMER light (yellow)

Illuminates during TIMER operation.

Accessories



Wireless remote control

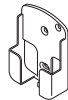

Wireless remote control holder

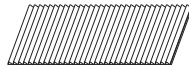

Allergen clear filter
(Light orange)

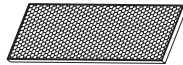

Photocatalytic washable
deodorizing filter (Orange)



Battery
(R03 (AAA, Micro) x2)



Wood screw (Quantity:2)
(for remote control holder mounting)

⚠ CAUTION

- Do not touch the air inlet panel while it is operating.

The air inlet panel opens up while the system is operating.
Please do not install the unit in a fashion in which the air inlet panel cannot open or place objects near the indoor unit.

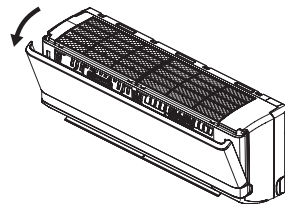

NOTE

- Buzzer sound for remote control

When preset temperature 24°C, automatic operation and automatic airflow are selected, the buzzer sound (PiPi) is produced. When turning off the air conditioner by pressing ON/OFF button (except CLEAN mode), the buzzer sound (Pi) is produced. This function is useful for operating the air conditioner in the darkness.

Air flow setting

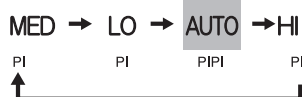

Preset temperature



Remote control handling

Replacing the batteries

The following cases signify exhausted batteries. Replace old batteries with new ones.

- Receiving beep is not emitted when a signal is transmitted.
- Display fades away.

1 Pull out the cover and take out old batteries.

2 Insert new batteries. R03 (AAA, Micro) x2

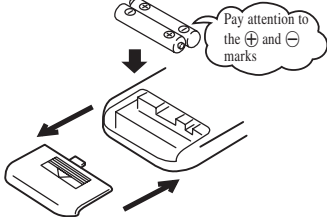

3 Close the cover.

4 Press the ACL switch with the tip of a ballpoint pen.

The timer setting mode is displayed.

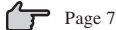

Page 7

NOTE

- Do not use old and new batteries together.
- Remove the batteries when the remote control is not used for a long period.
- The recommended effective period of a battery conforming to JIS or IEC should be 6 to 12 months with normal use. If used longer, or when an unspecified battery is used, liquid may leak from the battery, causing the remote control to malfunction.
- The recommendable effective period is printed on the battery. This may be shorter due to manufacturing time to the unit. However, the battery may still be in working order after expiry of its nominal life.

- When the display shows any abnormal condition, Press the ACL switch with the tip of a ballpoint pen.

Using the remote control holder

The remote control can be attached to a wall or pillar by using a remote control holder. Before installing the remote control, check that the air-conditioner receives the signals properly.

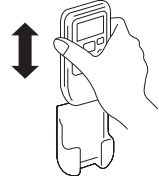

For installing or removing the remote control, move it up or down in the holder.

Warning note for remote control handling

Strictly prohibited

- | | | |
|---|--|--|
| <ul style="list-style-type: none"> • Do not go near high temperature places, such as an electric carpet or stove. | <ul style="list-style-type: none"> • Do not leave the remote control exposed to direct sunlight or other strong lighting. | <ul style="list-style-type: none"> • Do not drop the remote control. Handle with care. |
| <ul style="list-style-type: none"> • Do not put any obstructing obstacles between the remote control and the unit. | <ul style="list-style-type: none"> • Do not spill any liquid on the remote control. | <ul style="list-style-type: none"> • Do not place heavy objects on the remote control, or step on it. |

Operation failure with the remote control

- Are the batteries running down?
 "Replacing the batteries" above.
 Replace the batteries with new ones and retry the operation.
- If the operation fails, operate the unit with temporary operation function.
 Below
 Contact your dealer to have the remote control checked.

Temporary run operation

- The unit ON/OFF button on the unit operates ON/OFF temporarily when the remote control is not used.

Operation program

- OPERATION MODE : AUTO
- FAN SPEED : AUTO
- AIR FLOW : AUTO

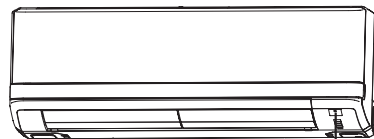

Unit ON/OFF button

NOTE

- Do not hold the Unit ON/OFF button down for more than 5 seconds.
 (Holding it down longer than 5 seconds sets the automatic cooling used during servicing or when relocating the air-conditioner.)

Operation and display section for remote control

Operation section

FAN SPEED button

Each time the button is pressed, the ■ display is switched over in turn.

👉 Page 8

HI POWER/ECONO button

This button changes the HIGH POWER/ECONOMY mode.

👉 Page 14

TEMPERATURE button

These buttons set the room temperature. (These buttons are used for setting the current time and timer function as well.)

ON TIMER button

This button selects ON TIMER operation.

👉 Page 12

SLEEP button

This button selects SLEEP operation.

👉 Page 11

CLEAN switch

This switch selects the CLEAN mode.

👉 Page 15

CANCEL button

This button cancels the ON timer, OFF timer, and SLEEP operation.

• The above illustration shows all controls, but in practice only the relevant parts are shown.

OPERATION MODE select button

Each time the button pressed, the ■ display is switched over in turn.

👉 Page 8, 9

ON/OFF (luminous) button

Press to start operation, press again to stop.

AIR FLOW (UP/DOWN) button

This button changes the air flow (up/down) direction.

👉 Page 10

AIR FLOW (LEFT/RIGHT) button

This button changes the air flow (left/right) direction.

👉 Page 10

3D AUTO button

This button sets 3D AUTO operation.

👉 Page 10

OFF TIMER button

This button selects OFF TIMER operation.

👉 Page 11

ACL switch

This switch is for resetting microcomputer and setting time.

👉 Page 6

ALLERGEN CLEAR button

This button selects ALLERGEN CLEAR operation.

👉 Page 13

Transmission procedure

When each button on the remote control is pressed – with the remote control pointing towards the air-conditioner unit a signal is transmitted. When the air-conditioner receives the signal correctly, it will beep.

Current time setting

- When inserting the batteries, the current time is automatically set to time setting mode. 13:00 is displayed as the current time. Set the clock to the right time.

Example: Set to 10:30.

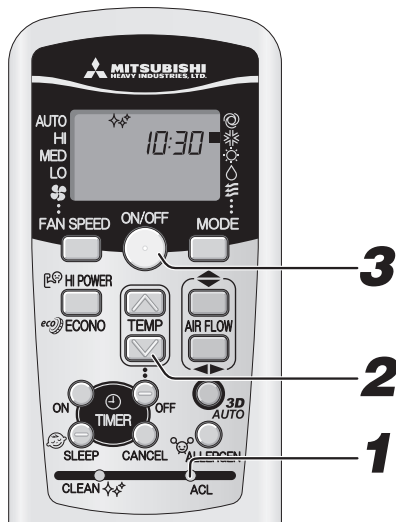

1 Press the ACL switch.

Press with the tip of a ballpoint pen, etc. The time display blinks and can be set to the current time.

2 Press the "∞ or ∞" button.

(Set to 10:30)

3 Press the ON/OFF button.

The display changes from blinking to steady lighting and the setting is complete. Make sure to press the button within 60 seconds from the last operation in step 2, otherwise the time is not set.

NOTE

- The timer operation works based on the time clock, so please set it correctly.
- The remote control data is reset when the present time is set.

AUTO mode operation

- Automatically selects the operation mode (COOL, HEAT, DRY) depending on the room temperature when switched on.

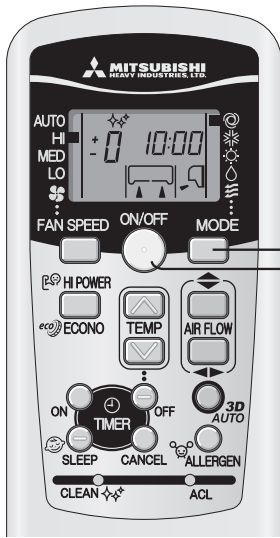

When the unit is not in AUTO mode:

1

Press MODE button.

Move the [■] mark to the (Auto) position.

Point the remote control toward the air-conditioner, and

2

Press the ON/OFF button.

To stop:

Press the ON/OFF button.

NOTE

- In case air is not blowing out during the operation. Page 20
- When the included clean filter is installed the air conditioner will clean the air during automatic operation.

AUTO mode can be operated by simply pressing the ON/OFF button.



- If you do not want the AUTO mode program, change to COOL, HEAT, DRY or FAN instead of AUTO. Page 9
- Airflow direction adjustment procedure. Page 10

Display in OFF status



- The current time and preset OPERATION MODE are displayed while the air conditioner is turned off.

Temperature adjustment during AUTO

- Air temperature adjustment is possible even during automatic operation. There are 6 levels of adjustment possible with the (◊) button or the (▽) button. During automatic operation, 24°C is preset both for heating and cooling.

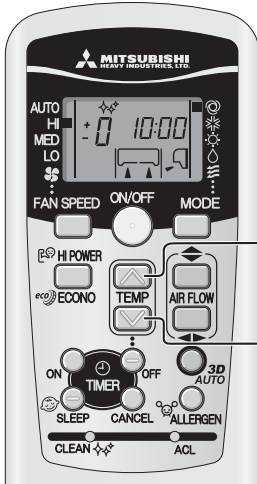

When a change in temperature is required.

1

Press the (◊) or (▽) button.

When it is a little cold

Press the (◊) button.

- Each time the (◊) button is pressed, the switch over occurs in the following order -6 → -5 → -1 → ±0 → +1 +6. When +6 is indicated, even if the (◊) button is pressed, the indicator does not change.

When it is a little hot

Press the (▽) button.

- Each time the (▽) button is pressed, the switch over occurs in the following order +6 → +5 → +1 → ±0 → -1 -6. When -6 is indicated, even if the (▽) button is pressed, the indicator does not change.

	Remote Control display												
Setting temp.(°C)	-6	-5	-4	-3	-2	-1	±0	+1	+2	+3	+4	+5	+6
	18	19	20	21	22	23	24	25	26	27	28	29	30

FAN SPEED

- You can choose the capacity of your air-conditioner when heating mode, cooling mode or fan mode.

Operation capacity by your choice	FAN SPEED
Set automatically by microcomputer	AUTO
Powerful operation with high capacity	HI
Standard operation	MED
Energy-saving operation	LO

Press the FAN SPEED button.

Move the [■] mark to the preferred fan speed position.

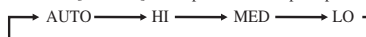

NOTE

- When changing FAN SPEED from HI to LO, the sound of refrigerant flowing may be heard.

COOL/HEAT/DRY/FAN mode operation

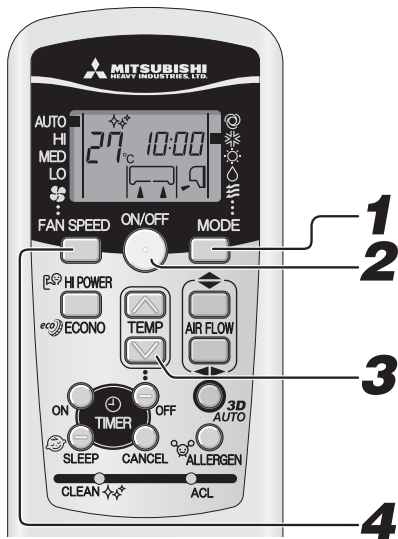

Airflow direction adjustment procedure. Page 10

Point the remote control toward the air-conditioner, and

1

Press the MODE select button.

Move the [■] mark to the required operation position.

* (Cool), ☀ (Heat), △ (Dry), ㊦ (Fan)

2

Press the ON/OFF button.

3

Press the TEMP button.

Press ⊕ or ⊖ button for the preferred temperature.

Standard

COOL	26°C~28°C	HEAT	22°C~24°C	DRY	24°C~26°C	FAN	--
------	-----------	------	-----------	-----	-----------	-----	----

4

Press the FAN SPEED button

Set the fan speed as preferred.

To stop:

Press the ON/OFF button.

NOTE

- In case air is not blown out, when starting the heating operation.

Page 20

- The operation program can also be set or changed when the air-conditioner is not in operation.

Air-conditioner operable temperature setting

- Use within the following operational range. Operating outside of this range may result in the protection devices being activated, preventing the unit from working.

	Cooling operation	Heating operation
Outside temperature	Approximately -15 to 46 °C	Approximately -15 to 21 °C
Inside temperature	Approximately 18 to 32 °C	Approximately 15 to 30 °C
Inside humidity	Below approximately 80% The long-term use of the unit with a humidity level exceeding 80% may result in condensation forming on the surface of the indoor unit, leading to water drips.	—

Characteristics of HEAT mode operation

Mechanism and capacity of HEAT mode operation

■ Mechanism

- The unit draws heat from the cold outside air, transfers it to indoors and heats the room. As a characteristic of heat pump system, the heating capacity reduces when the outside air temperature gets colder.
- It may take some time to supply hot air after turning on the air-conditioner.
- If the outside temperature becomes extremely low, it would be better to use an additional source of heating.

Defrosting

If the outside temperature becomes low and humidity is high, the heat exchanger in the outdoor unit may frost over, which prevents efficient heating. **If this happens, the automatic defrost function is activated and during defrosting the heating operation stops for 5 to 15 minutes during defrosting.**

- Both indoor and outdoor fans stop and the RUN light blinks slowly (1.5 sec. ON, 0.5 sec. OFF) during defrosting.
- The outdoor unit may give off some steam during defrosting. This is to help the defrosting process and is not a defect.
- The HEAT operation resumes as soon as defrosting has been completed.

Airflow direction adjustment

Adjusting airflow direction

- Up/down direction can be adjusted with the AIRFLOW \updownarrow (UP/DOWN) button on the remote control. Every time you press this button the mode changes as follows:
Change on AIRFLOW (UP/DOWN) mode.

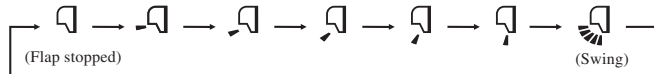

- Left/right direction can be adjusted with the AIRFLOW \leftarrow (LEFT/RIGHT) button on the remote control. Every time you press this button the mode changes as follows:
Change on AIRFLOW (LEFT/RIGHT) mode.

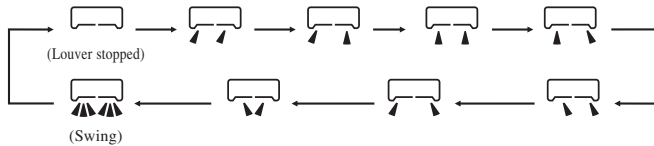

NOTE FOR HEATING OPERATION

- When operation starts, the flap and louver direction is fixed at the horizontal / center position in order to avoid cold draft, and return to the set the position that was set after the warm air supply is starting.
- The flap and louver direction will be controlled to the horizontal/center position when the room temperature reaches the set temperature and compressor stops or when defrosting is in operation.
- The airflow direction cannot be set during the period mentioned above. Change the airflow direction settings after the warm air is supplied and the flap/louver goes to the set position.

MEMORY FLAP (FLAP OR LOUVER STOPPED)

When you press the AIRFLOW (UP/DOWN or LEFT/RIGHT) button once while the flap or louver is operating, it stops swinging at the position. Since this angle is memorized in the microcomputer, the flap or louver will automatically be set at this angle when the next operation is started.

⚠ DANGER

- Do not expose directory to airflow from the air-conditioner for a long time.

⚠ CAUTION

- When in COOL or DRY operation, do not operate for a long period with the airflow blowing straight down. Otherwise, condensation may appear on the outlet grill and drip down.
- Do not try to adjust the flaps and louvers by hand, as the control angle may change or the flap or louver may not be closed completely.

- Recommended angle of the flap when stopping

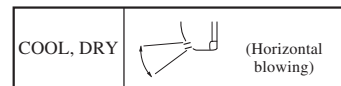

3D AUTO operation

- Fan speed and air flow direction are automatically controlled, allowing the entire room to be efficiently conditioned.

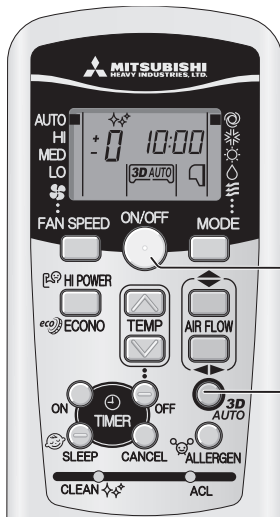

1

Press the ON/OFF button.

2

Press the 3D AUTO button.

Each time the 3D AUTO button is pressed, the indicator is switched in the order of:

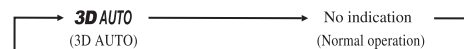

Releasing procedure

Press the 3D AUTO button to turn off the 3D AUTO indicator.

NOTE

- 3D AUTO operation is cancelled when you switch the operation program.
- The 3D AUTO light illuminates during 3D AUTO operation.
- If 3D AUTO operation is cancelled then the air flow direction changes to that used before 3D AUTO was set.

SLEEP TIMER operation

- The unit stops automatically after the set time lapses.

The set temperature is automatically adjusted according to the elapsed time in order to avoid too much cooling or heating.  Page 13

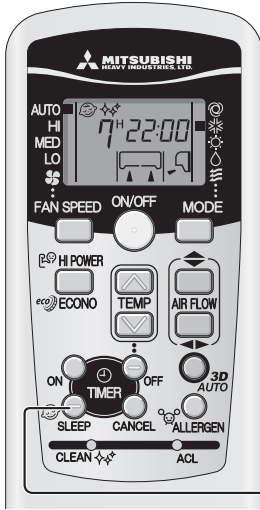

1 Press the SLEEP button.

- If it is pressed while the unit is off**
SLEEP TIMER operation starts with the previous operation settings, and the air conditioning is turned off after the set time elapses.
- If it is pressed while the unit is running**
The air conditioner is turned off after the set time elapses.
Every time the button is pressed, the display changes as follows:

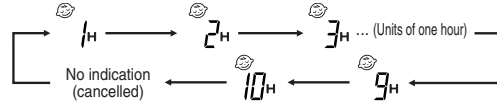

Example: You prefer it to stop after 7 hours.

Set to 

The timer light (yellow) is on.

- The unit stops after the set time lapses.

NOTE

- SLEEP operation will not function during ALLERGEN CLEAR operation.
- Cannot be set at the same time with OFF-TIMER.

Changing of set time

Set a new time by pressing SLEEP button.

How to cancel

Press the CANCEL button to turn off the SLEEP indicator.

OFF-TIMER operation

- The unit stops automatically when the set time comes.

With the air conditioner turned off, start the operation from Step 1. With the air conditioner running, start from Step 2.

Example: You prefer it to stop 22:30.

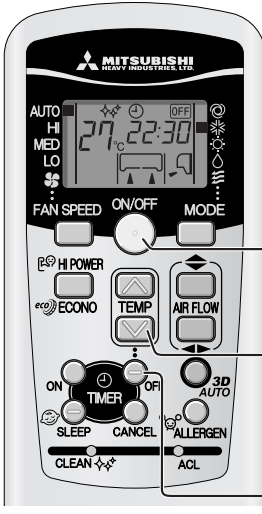

1 Press the ON/OFF button.

2 Press the OFF TIMER button.

OFF TIMER display  is blinking.

3 Press the “☺ or ☹” button.

Every time the ☺ button is pressed, the display is switched in the order of:

0:00 → 0:10 → 0:20 → ... → 1:00 → 1:10 → (Units of ten minutes)

Every time the ☹ button is pressed, the display is switched in the order of:

0:00 → 23:50 → 23:40 → ... → 23:00 → 22:50 → (Units of ten minutes)

Set at 22:30.

4 Press the OFF TIMER button.

The display changes from blinking to steady lighting and the setting is complete. The timer light (yellow) is on.

NOTE

- The unit stops at the end of the set period of time.
- Make sure to press the button within 60 seconds from the last operation in step 3, otherwise the setting is not completed.
- The current time is not displayed during OFF-TIMER operation.
- OFF-TIMER operation will not function during ALLERGEN CLEAR operation.
- Different from SLEEP TIMER operation, automatic set temperature adjustment is not done during OFF-TIMER operation.

Changing of set time

Set a new time by using the OFF TIMER button.

How to cancel

Press the CANCEL button to turn off the timer display.



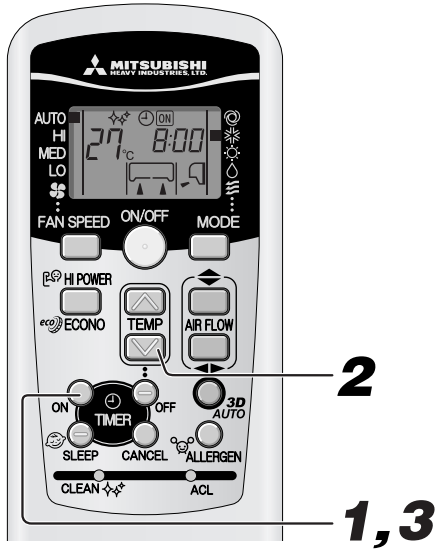

ON-TIMER operation

- Operation starts 5 to 60 minutes before the set time so that the room temperature reaches the optimum temperature at the set time.  Page 13
ON-TIMER operation can be set regardless of whether the air-conditioner is running or not.



Example: In the case the preferred room temperature is required at 8:00.

1 Press the ON-TIMER button.
ON TIMER indicator  is blinking.

2 Press the “ or ” button.
Every time the  button is pressed, the display is switched in the order of:
0:00 → 0:10 → 0:20 → ... → 1:00 → 1:10 → (Units of ten minutes)
Every time the  button is pressed, the display is switched in the order of:
0:00 → 23:50 → 23:40 → ... → 23:00 → 22:50 → (Units of ten minutes)
Set at 8:00.

3 Press the ON TIMER button.
The display changes from blinking to steady lighting and the setting is complete.
The timer light (yellow) is on.
The operation stops if it is set during operation.

NOTE

- Operation starts 5 to 60 minutes before the set time.
- The timer light (yellow) goes out at the set time.
- Make sure to press the button within 60 seconds from the last operation in step 2, otherwise the setting is not completed.
- The current time is not displayed during ON-TIMER operation.
- ON-TIMER operation will not function during ALLERGEN CLEAR operation.

Changing of set time

Set a new time by using the ON-TIMER button.

How to cancel

Press the CANCEL button to turn off the timer indicator.

SLEEP TIMER + ON-TIMER operation

- Combined timer operation of SLEEP TIMER and ON TIMER.

Example: When it is required to stop after 3 hours and then start operation at 8:00, near the set temperature.



SLEEP TIMER setting

Set by the procedures on page 11.

Set to 

ON TIMER operation setting

Set by the above procedure mentioned in ON TIMER.

Set to 

The setting of the lighting of the timer light (yellow) of this unit is complete.



- After the SLEEP TIMER set time has elapsed, the operation stops, and it starts from 5 to 60 minutes before the ON TIMER's set time.
- The timer light is turned off when ON TIMER set time comes.

Changing of set time

Set a new time by using the SLEEP or ON TIMER button.

How to cancel

Press the CANCEL button to turn off the timer display.

PROGRAM TIMER operation

- The timer operations of the combination of ON and OFF TIMER. Once this has been set the timer operations will be repeated at the same time every day unless the ON/OFF button is pressed.

Example: When it is preferred to stop at 22:30, and then start operation at 8:00, near the set temperature.

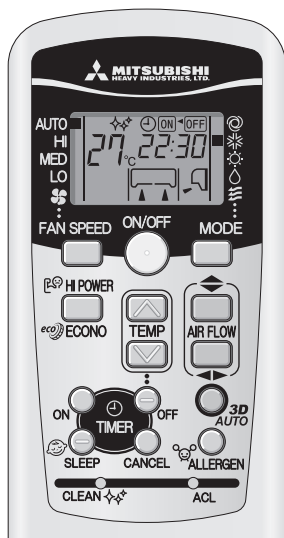

OFF TIMER operation setting

Set by the procedures on page 11. Set to \ominus OFF **22:30**

ON TIMER operation setting

Set by the procedures on page 12. Set to \oplus ON **8:00**

Timer light (yellow) on the unit will light when the setting is completed.

The set time will be displayed on the remote control unit. The display will change depending on the operational status.

\oplus ON - OFF **8:00** With ON TIMER, the air conditioner starts running. Then, with OFF TIMER, the air conditioner stops running.

\ominus ON - OFF **22:30** With OFF TIMER, the air conditioner stops running. Then, with ON TIMER, the air conditioner starts running.

Changing of set time

Set a new time by using the OFF TIMER or ON TIMER button.

How to cancel

Press the CANCEL button to turn off the timer display.

Comfort Start-up

In ON TIMER operation, the unit starts the operation a little earlier, so that the room can approach optimum temperature at ON time. This is so called "Comfort start-up".

Mechanism

- The room temperature is checked 60 minutes before the ON time. Depending on the temperature at that time, the operation starts 5 to 60 minutes before the timer is at ON.

- The function is available for both COOL and HEAT operation mode (including AUTO). It does not work for DRY mode.

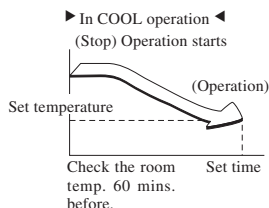

SLEEP TIMER

When SLEEP TIMER is selected, the set temperature is automatically adjusted after a while, ensuring that the room is not too cold during cooling or too warm during heating.

- During cooling : the preset temperature is lowered by 1°C at the start of SLEEP operation (when the timer is set). After that, the temperature goes up by 1°C every an hour to become 1°C higher than the present temperature.

- During heating: Preset temperature is lowered by 1°C at the start of SLEEP operation (when the timer is set). After that the temperature becomes 3°C lower in an hour and 6°C lower in two hours than the present temperature.

ALLERGEN CLEAR operation

- The power of enzymes is used to eliminate allergy-causing allergens that accumulate on the allergen clear filter.

Aim the remote control at the air-conditioner.

1

Press the ALLERGEN CLEAR button.

To stop: Press the ON/OFF or ALLERGEN CLEAR button.

NOTE

- Since the room temperature may change quite a bit, it is recommended that this be used when no one is in the room. (It completes automatically in approximately 90 min.)
- During ALLERGEN CLEAR operation temperature, fan speed, airflow direction and timer operations settings cannot be made.



HIGH POWER/ECONOMY operation

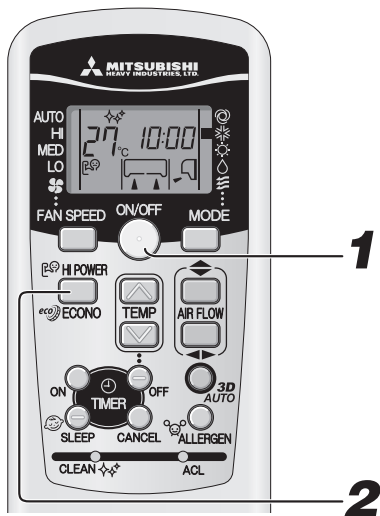

If the air-conditioner is not operating, point the remote control toward the air conditioner, and

1

Press the ON/OFF button.

2

Press the HI POWER/ECONO button.

- When the operating mode is AUTO, COOL or HEAT
Every time the HI POWER/ECONO button is pressed, the display is switched in the order of:



- When the operating mode is DRY or PROGRAM TIMER
Every time the HI POWER/ECONO button is pressed, the display is switched in the order of:



Concerning HIGH POWER operation

Pressing the HI POWER/ECONO button intensifies the operating power and initiates powerful cooling or heating operation for 15 minutes continuously. The remote control displays and the FAN SPEED display disappears.

NOTE

- During the HIGH POWER operation, the room temperature is not controlled. When it causes an excessive cooling or heating, press the HI POWER/ECONO button again to cancel the HIGH POWER operation.
- HIGH POWER operation is not available during the DRY, the program timer and 3D AUTO operations.
- When HIGH POWER operation is set after ON TIMER operation, HIGH POWER operation will start from the set time.
- When the following operations are set, HIGH POWER operation will be canceled.
 - When the HI POWER/ECONO button is pressed again.
 - When the operation mode is changed.
 - When it has been 15 min. since HIGH POWER operation has started.
 - When the 3D AUTO button is pressed.
- Not operable while the air conditioner is OFF.

Concerning ECONOMY operation

Pressing the HI POWER/ECONO button initiates a soft operation with the power suppressed in order to avoid an excessive cooling or heating. The unit operates 1.5°C higher than the setting temperature during cooling or 2.5°C lower than that during heating. The remote control displays and the FAN SPEED display disappears.

NOTE

- It will go into ECONOMY operation at the next time the air-conditioner runs in the following case.
 - When the air-conditioner is stopped by ON/OFF button during ECONOMY operation.
 - When the air-conditioner is stopped in SLEEP or OFF TIMER operation during ECONOMY operation.
 - When the operation is retrieved from CLEAN or ALLERGEN CLEAR operation.
- When the following operations are set, ECONOMY operation will be canceled.
 - When the HI POWER/ECONO button is pressed again.
 - When the operation mode is changed DRY to FAN.
- Not operable while the air conditioner is OFF.

SELF CLEAN operation

- CLEAN operation should be run after AUTO, COOL and DRY operation to remove the moisture from inside the indoor unit and control the growth of mold and bacteria.



1 In order to active CLEAN operation, press the CLEAN switch with the tip of a ballpoint pen.

Every time the CLEAN switch is pressed, the display is switched in the order of:

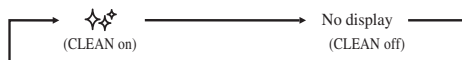

NOTE

- Two hours later, the air conditioner stops running automatically. To stop the air conditioner immediately, press the ON/OFF button.
- CLEAN operation is not operated after HEAT and FAN, OFF-TIMER, SLEEP and ALLERGEN CLEAR operations have finished.
- The indoor unit fan runs for about two hours in CLEAN operation.
- The RUN light illuminates during CLEAN operation.

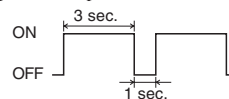

- Pressing the SLEEP button or ALLERGEN CLEAR button during CLEAN operation cancels the CLEAN operation and then the unit is set to SLEEP or ALLERGEN CLEAR operation.
- This is not a function for removing mold, germs or grime that have already adhered to the unit.

Auto restart function

■ What is auto restart function?

- Auto restart function records the operational status of the air-conditioner immediately prior to be switched off by a power cut, and then automatically resumes operations after the power has been restored.
- The following settings will be cancelled:
 - ① Timer settings
 - ② HIGH POWER operations

NOTE

- Auto restart function is set at on when the air-conditioner is shipped from the factory. Consult with your dealer if this function needs to be switched off.
- When power failure occurs, the timer setting is cancelled. Once power is resumed, set the timer again.

Tips for effective operation

- Please observe the following for the most economic and comfortable use of your unit.

<p>Set a suitable room temperature.</p> <p>Excessively high or low temperatures are not good for your health and waste of electricity.</p>	<p>Clean the filters frequently.</p> <p>Clogged filters may block the airflow and cause less efficient operation.</p>	<p>Avoid direct sunlight and draught.</p> <p>Cut out direct sunlight by drawing the curtains or blinds when cooling. Keep windows and doors shut, except when ventilating.</p>
<p>Adjust the airflow direction properly.</p> <p>Adjust the up/down and left/right airflow to ensure a steady room temperature.</p>	<p>Operate the unit only when needed.</p> <p>Use the timer properly to operate the unit only when needed.</p>	<p>Keep heat source away when cooling.</p> <p>Keep heat sources out of the room as much as possible.</p>

Installation location setting

■ Take the air conditioning unit's location into account and adjust the left/right airflow range to maximize air-conditioning.

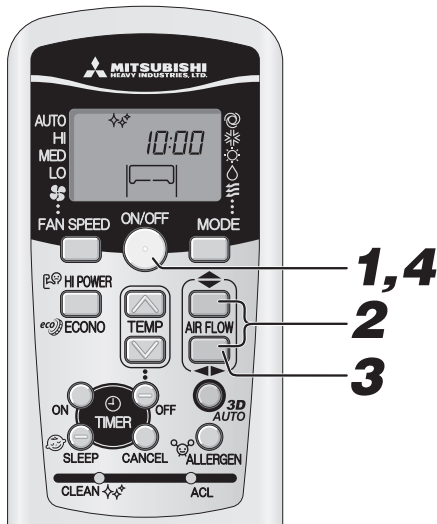

1 If the air conditioning unit is running, press the **ON/OFF** button to stop.
The installation location setting cannot be made while the unit is running.

2 Press the **AIR FLOW** (UP/DOWN) button and the **AIRFLOW** (LEFT/RIGHT) button together for 5 seconds or more.
The installation location display illuminates.

3 **Setting the air-conditioning installation location.**
Press the **AIR FLOW** (LEFT/RIGHT) button and adjust to the desired location.
Each time the **AIR FLOW** (LEFT/RIGHT) button is pressed, the indicator is switched in the order of:

4 Press the **ON/OFF** button. Press within 60 sec.!
The air-conditioner's installation location is set.
Press within 60 seconds of setting the installation location (while the installation location setting display illuminates).

Air conditioner installation location and airflow range

The diagram below indicates the airflow ranges corresponding to the air-conditioner's installation location. Consider your room's layout and set the airflow range to maximize conditioning effectiveness.

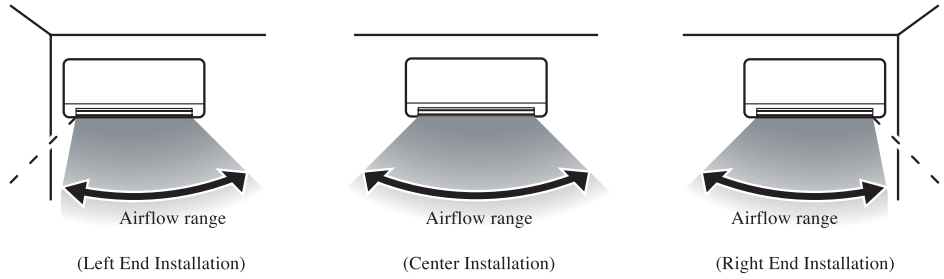

Maintenance

Before maintenance

Turn off the power supply.



• Do not spill any liquid.

There's a danger of electric shock.

Wipe the unit with a soft, dry cloth.



• Do not touch the aluminum fins on the heat exchanger.
• Stand firmly on a stepladder or other stable object when removing the inlet panel and filter.

Do not use the following articles:

- Hot water (40°C or more)
It may deform or discolour the unit.
- Petrol, paint thinner, benzine or cleanser, etc.
They may deform or scratch the unit.

During the operational season

Cleaning the air filter

Standard interval is once every two week

1 Remove the air filter

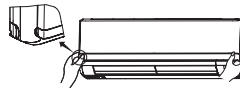

- Pull up the air inlet panel forward.
- Lightly hold the knobs at both sides and lift a little to remove the panel forward.

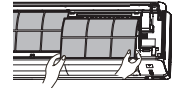

2 Cleaning If the filter is very dirty, clean it with warm water (approx. 30°C), and dry it thoroughly.

CAUTION

- Do not clean the filters with boiling water.
- Do not dry them over an open flame.
- Pull them out gently.



3 Reinstall the air filter

- Hold firmly the filter at both sides as shown at right and insert securely.
- Operating without putting back the air filters will make the unit dusty, and may cause damage.

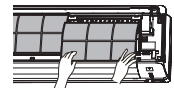

Cleaning the unit

- Wipe the unit with a soft, dry cloth, or use a vacuum cleaner.
- If the unit is very dirty, wipe it with a cloth soaked in warm water.

Cleaning the air inlet panel

- Removal, installation of air inlet panel.
- Wipe the panel with a soft, dry cloth.



CAUTION

- Do not wash the air inlet panel with water.

How to open, close the air inlet panel

Open

Place fingers at the recesses on both sides of the panel and pull up the panel forward so that it will be open by about 60 degrees.

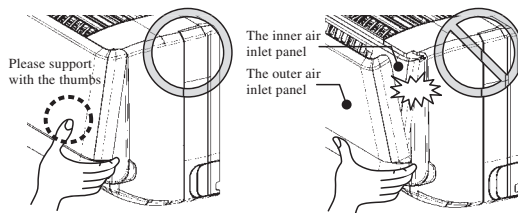

Close

Push both ends evenly and press further lightly at the center.

NOTE

The air inlet panel consists of two parts, the outer air inlet panel (which can always be seen) and the inner air inlet panel (which is usually hidden from view).

- To open and close the air inlet panel, please place your fingers in the grooves near the bottom on both sides of it and pull. At the same time, please also support the face of the outer air inlet panel with your thumbs. This will prevent the outer air inlet panel from suddenly opening, which can occur without support from the thumbs, as seen in the picture on the right. Proper finger placement can be seen in the picture on the left.
- The outer air inlet panel will automatically shut about 5 seconds after you shut the inner air inlet panel (if the unit is plugged in). Please do not shut forcibly. Doing so will likely damage the unit.
- Please do not wash the air inlet panel.

Removal, installation of air inlet panel

Removal

When removing the air inlet panel for internal cleaning or others, open the panel by 80 degrees and then pull it forward.

Installation

Secure the upper edge of the air inlet panel by lightly pushing it in, and then close the panel.

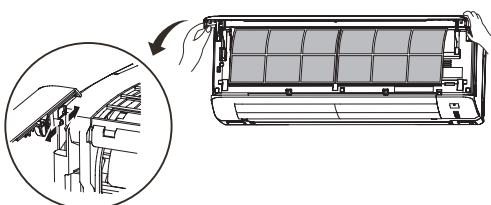

Removal, installation of air inlet top panel

Removal

Remove the air inlet panel. ① Hold the handle of the air inlet top panel and lift up until you hear a click and the tabs come out. ② Pull the panel towards you.

Installation

Align the air inlet top panel with the rail and slide the panel towards the back until it strikes the end. Push the panel in until you hear a click and the tabs lock into place.

(To install the air inlet top panel. Follow the opposite of the removal procedure.)

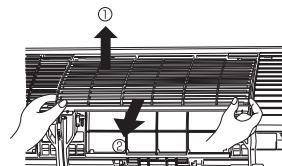

NOTE

Cooling/heating is affected by an air filter clogged up with dust etc., and the operation noise becomes louder. It may also use extra electricity. Please clean the air filter at appropriate intervals.

At the end of the season

- 1** Perform the fan operation for a half day.
Dry the inside of the unit.
- 2** Stop the unit and turn off the power supply.
The unit consumes appr. 2W even when the unit is not operating. Turning off the power supply will help saving energy consumption and cost.
- 3** Clean and reinstall the air filters.
- 4** Clean both the indoor and outdoor units.
- 5** Remove batteries from the remote control.

At the beginning of the season

- 1** Make sure that there are no obstacles blocking the airflow around the air intake and outlet openings of the indoor and outdoor units.
- 2** Check if there is no corrosion or rust on the base frame of the outdoor unit.
- 3** Ensure that the earth wiring is not snapped nor disconnected.
- 4** Ensure that the air filters are clean.
- 5** Turn on the power supply.
- 6** Insert batteries in the remote control.

Installing, inspecting, and replacing the air-cleaning filter

1. Open the air inlet panel and remove the air filters.  Page 17
2. Remove the filter holders, with the air-cleaning filter installed in the folders, from the air-conditioner.
3. Remove the allergen clear filter (Light orange) from filter holder and inspect the filter. Use a vacuum cleaner to remove any dust or dirt from the allergen clear filter. Replace the allergen clear filter if it cannot be cleaned or if it has been for about 1 year.
(The allergen clear filter should be replaced after about 1 year of use. However, the actual replacement period may vary depending on the conditions in which the filter is used.)

Remove the photocatalytic washable deodorizing filter (orange) from the filter holder and inspect the filter. Periodically, remove any dust or dirt from the photocatalytic washable deodorizing filter. If the photocatalytic washable deodorizing filter is particularly dirt, it may be washed with water. However, the filter is fragile so be sure to wash it installed in the filter holder to avoid damaging it. After washing the filter, place it in sunlight to dry. Placing the filter in sunlight revitalizes the deodorizing effect.

(Do not dispose of the filter holders. They are reusable.)

4. Install the air-cleaning filter in the filter holders, and then install the filter holders in the air-conditioner.

NOTE

- The allergen clear filter and the photocatalytic washable deodorizing filter may be installed on either the right or left side of the air-conditioner.
- Install the allergen clear filter with the light orange side front.

5. Install the air filters and closed the air inlet panel.  Page 17

CAUTION

- The heat exchanger may injure your fingers.

For replacement the air-cleaning filter, contact your dealer.

Item	Feature	Color
Allergen clear filter	The power of enzyme is used to eliminate allergy-causing allergens that accumulate on the filter.	Light orange
Photocatalytic washable deodorizing filter	Sources of odors on the filter are broken up, resulting in a deodorizing effect.	Orange

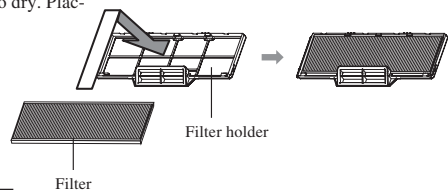
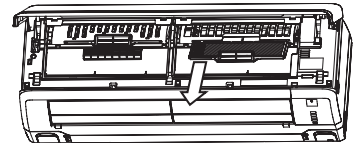

Proper installation

Suitable installation position

- Do not put any obstruction in front of the indoor unit, preventing proper ventilation and functioning.
- Do not install the unit in any of the following places:
 - Where there is a danger of leaking flammable gases.
 - Where there is substantial splashing of oil.
- Malfunctioning due to corrosion may occur if the unit is installed in a spa where sulfide gases are generated, or in a seaside resort exposed to sea breezes. Contact your dealer.
- The air-conditioner and remote control must be at least 1 metre away from a TV set or radio.
- Drain the dehumidified liquid from the indoor unit into a spot that drains well.

Pay attention to operating noises!

- When you install the unit, take care to choose a place that can comfortably stand the weight of the unit and does not increase the operating noise or vibration. If vibration is transmitted through the house, fix the unit with the aid of vibration-proof pads between the unit and the fittings.
- Select a place where cold or hot air, operation noises from the indoor and outdoor units do not cause any inconvenience to your neighbours.
- Do not leave any obstacles near the outlet and inlet of the outdoor unit. This may cause malfunctioning and increased operating noise.
- If you hear an irregular noise during operation, contact your dealer.

Inspection and maintenance

Depending on operating environment, the inside of the air-conditioner may become dirty after a few year operations. This will reduce performance. In addition to normal cleaning, we would recommend inspection and maintenance. (This may lead the air-conditioner to having a longer life without any trouble.)

- Contact your dealer, or any distributor, for inspection and maintenance. (There will be a charge for this service).
- We would recommend inspection and maintenance to be carried out during the off-season.
- If the supply cord of this appliance is damaged, it must only be replaced by a repair shop appointed by the manufacturer, because special purpose tools are required.

Troubleshooting

Please carry out the following checks before making a service call.

The air-conditioner does not work at all.

Has the power switch been turned off?



Has the timer been set in the "ON" position?



Is there a power failure or a blown fuse?



If the air-conditioner does not operate properly after you have checked the left points, or if any doubt still exists after you have consulted page 20, or if things happen as shown on page 21, switch off the power and contact your dealer.

Poor cooling or heating

Have you set the thermostat at a suitable temperature?

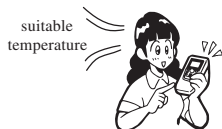

Is the air filter clean? (Not clogged?)

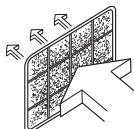

Did you leave any doors or windows open?

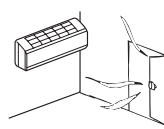

Poor cooling

Is there any direct sunlight entering the room?

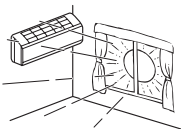

Is there a heat source in the room?

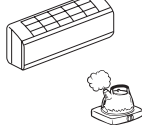



Are there too many people in the room?





An alternative refrigerant (R410A) is used in this air-conditioner. When asking your dealer for service or inspection and maintenance, explain the dealer about it.

Notice

<p>The unit does not restart immediately after you have stopped it.</p> <p>(RUN light is on)</p> <p>Not operating?</p> 	<p>Restart is blocked for 3 minutes after you have stopped the operation to protect the unit.</p> <p>Please wait for three minutes.</p>  <p>The three-minute protection timer in the microcomputer automatically starts it up again.</p>
<p>Airflow is not blown out when starting the HEATING operation.</p> <p>RUN light blinks slowly (1.5 sec ON, 0.5 sec OFF)</p>	<p>Airflow has stopped to prevent blowing out of cold air until the indoor heat exchanger has warmed up. (2 to 5 min.) (HOT KEEP program)</p>
<p>Airflow is not blown out for 5 to 10 min. or blown out not warm wind for a moment at HEATING operation.</p> <p>RUN light blinks slowly (1.5 sec ON, 0.5 sec OFF)</p>	<p>When outdoor temperature is low and humidity is high, the unit sometimes performs defrosting automatically. Please wait. During defrosting, water or steam may escape from the outdoor unit.</p>
<p>Airflow is not blown out when starting the DRY operation.</p> <p>(RUN light is on)</p>	<p>The indoor fan may stop to prevent re-evaporation of dehumidified moisture and to save energy.</p>
<p>Some steam escapes during COOL operation.</p>	<p>This may occur if the room's temperature and humidity are very high. It disappears as soon as the temperature and humidity decrease.</p>
<p>There is a slight smell.</p>	<p>Air blown out during operation may smell. This is caused by tobacco or cosmetics adhering to the unit.</p>
<p>You hear a slight gurgling sound.</p> 	<p>This is caused by refrigerating liquid moving within the unit.</p>
<p>You hear a slight cracking sound.</p>	<p>This is caused by heat expansion or contraction.</p>
<p>You hear a hissing or clicking sound.</p>	<p>This is caused by the operation of the refrigerant control valves or electric components.</p>
<p>After a power cut, the unit does not restart even if power has been restored.</p>	<p>If the auto restart function is not set, the unit will not restart automatically. Use the remote control to start the operation again.</p>
<p>Remote control signals are not received.</p>	<p>Remote control signals may not be received if the signal receiver on the air-conditioner is exposed to direct sunlight or other bright light. If so, cut out the sunlight or reduce the other light.</p>
<p>Moisture may form on the air outlet grills.</p>	<p>If the unit is operated for a long time in high humidity, moisture may form on the air outlet grills and start dripping.</p>
<p>Whistling noise is heard from the outdoor unit.</p>	<p>The noise means that the revolution speed of the compressor is increasing or decreasing.</p>
<p>Fan won't stop immediately after unit operation was stopped.</p>	<p>Indoor fan : Fan will not stop after 2 hours if set to CLEAN operation. Outdoor fan : Fan will not stop about a 1 minute period in order to protect the unit.</p>
<p>RUN light stays on even though operation was stopped.</p>	<p>The RUN light illuminates during CLEAN operation. Run light turns off when CLEAN operation ends.</p>
<p>Sometimes a "Shooooo" sound might come for a short time from the unit that is turned off.</p>	<p>This is the sound when operation of another indoor unit is stopped.</p>

Contact your dealer

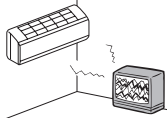
- Turn off the power switch immediately and inform your dealer in any of the following situations:

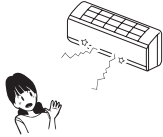
<p>The fuse or switch blows continuously.</p> 	<p>The cable becomes extremely hot. The covering of the cable is cracked.</p> <p style="text-align: center;">⚠ CAUTION</p> <p>If the power cord becomes damaged, ask your dealer or a qualified engineer to install the replacement to avoid accidents.</p>	
<p>The TV, radio or other equipment starts to malfunction.</p> 	<p>A switch does not activate properly.</p> 	<p>You hear a strange noise during operation.</p> 
<p>When abnormalities occur, turn off the power supply immediately and turn it on after 3 minutes. Restart the operation with ON/OFF button of the remote control and the abnormalities still continue.</p>		<p>The RUN and TIMER lights on the unit display section blink quickly (0.5 sec. ON; 0.5 sec. OFF) and do not work.</p>

About the Multiple Air-conditioner

Simultaneous Operation

- The air-conditioners cannot be in different operating modes at the same time, such as one unit being in the “Cool” mode and one unit being in the “Heat” mode.
- When conducting different operations, the air-conditioner that was operated first will be given priority, so the air-conditioner that is operated after that will conduct air blowing operation.
- When you want to give priority to the air-conditioner that was started later, either stop the air-conditioner that has priority or cause the operation type of the unit operated first to match that of the unit operated second.

Automatic Operation

- When the remote control operation switch is in the “Auto” mode the air-conditioner automatically selects either “Cool,” “Dry,” or “Heat” when operation is started depending on the room temperature.
- During simultaneous operation of air-conditioner units, operation modes may be automatically changed in response to the temperatures of the individual rooms; this will result in the operation of the outdoor unit being stopped. In such a case, COOL or HEAT mode should be used instead of AUTO. (This is only relevant when more than one air-conditioner unit is being used.)

Refrigerant (oil) recovery operation

- If all of the indoor units are not operated at the same time for an extended period, the cooling or heating performance may temporarily decrease. This is in order to control the recovery of the refrigerant (oil) in the stopped indoor unit(s). At this time, the sound of refrigerant flowing may be heard from the stopped indoor unit(s).

Self diagnosis function

■ We are constantly trying to do better service to our customers by installing such judges that show abnormality of each function as follows:

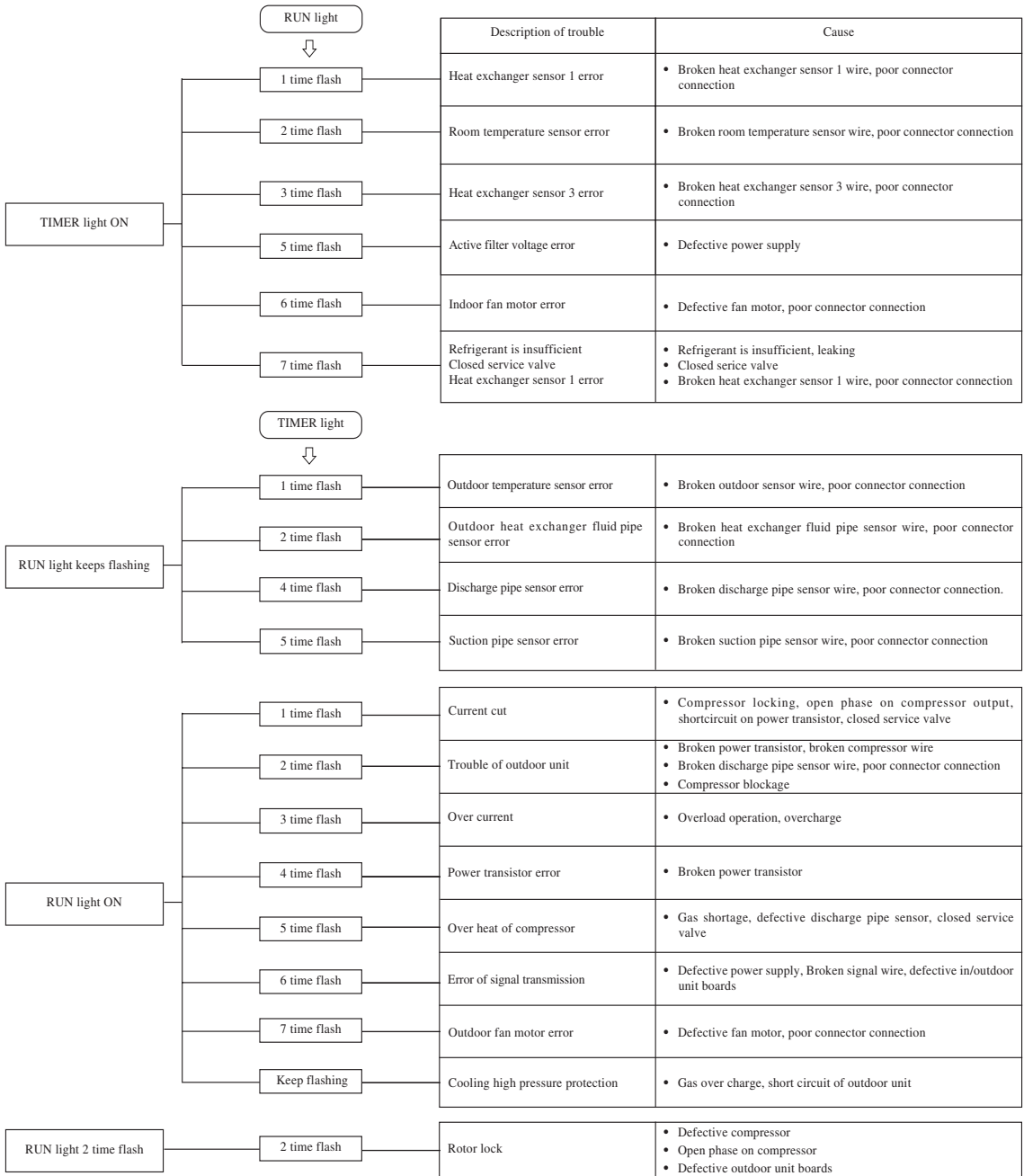

Fijn dat uw keuze is gevallen op de MITSUBISHI HEAVY INDUSTRIES, LTD. airconditioner. Om jarenlang plezier te kunnen beleven aan dit apparaat, lees aandachtig deze gebruikershandleiding voordat u gebruik maakt van deze airconditioner. Berg deze handleiding vervolgens op een veilige plek op en raadpleeg hem bij vragen met betrekking tot bediening en problemen.

Deze airconditioner is bedoeld voor huishoudelijk gebruik.

Laat geen R410A in de buitenlucht ontsnappen: R410A is een gefluorideerd broeikasgas, dat onder het Kyoto Protocol gekenmerkt is met een Global Warming Potential (GWP) schadefactor van 1975.



Op uw airconditioning product kan dit symbool afgebeeld staan. Dit betekent dat afgedankte elektrische en elektronische apparatuur (AEEA volgens richtlijn 2002/96/EG) niet gemengd mag worden met algemeen huishoudelijk afval. Airconditioners moeten worden verwerkt in een geautoriseerde verwerkingsinstallatie voor hergebruik en recycling en mogen niet worden verwijderd via de gemeentelijke afvalstroom. Neem contact op met uw installateur of plaatselijke overheid voor meer informatie.



Dit symbool, dat staat vermeld op de batterijen behorend bij uw airconditioning, dient ter informatie voor de eindgebruikers, volgens EU-richtlijn 2006/66/EG artikel 20 annex II. Batterijen die zijn opgebruikt moeten afzonderlijk van het gewone huisvuil worden verwerkt. Als er onder het bovenstaande symbool tevens een chemisch symbool staat afgedrukt, wijst dat erop dat de batterijen een bepaalde concentratie aan zware metalen bevatten. Dit wordt verder uiteengezet als volgt:
Hg: kwik (0,0005%) , Cd: cadmium (0,002%) , Pb: lood (0,004%)
Lever opgebruikte batterijen in bij een plaatselijk inzamelpunt of zorg dat ze afzonderlijk worden verwerkt volgens de geldende voorschriften voor klein chemisch afval.

NEDERLANDS

Inhoudsopgave

Veiligheidsvoorschriften	112	Gebruik werkingsmodus OFF-TIMER ...	121
Naam en functie van de onderdelen	114	Gebruik werkingsmodus ON-TIMER	122
Omgaan met de afstandsbediening	116	Gebruik werkingsmodi	
Wanneer de afstandsbediening		SLEEP TIMER + ON-TIMER	122
niet functioneert	116	Gebruik werkingsmodus	
Noodbediening	116	PROGRAM TIMER	123
Bedienings- en indicatiegedeelte van de		Gebruik werkingsmodus	
afstandsbediening	117	ALLERGEN CLEAR	123
Instelprocedure voor de huidige tijd	117	Gebruik werkingsmodi HIGH POWER/	
Gebruik van de werkingsmodus AUTO ...	118	ECONOMY	124
Temperatuur aanpassen in de		Gebruik werkingsmodus SELF CLEAN ...	125
werkingsmodus AUTO	118	Automatische herstelfunctie	125
FAN SPEED	118	Tips voor een efficiënt gebruik	125
Gebruik werkingsmodus		Instelling voor de installatieplaats	126
COOL/HEAT/DRY/FAN	119	Onderhoud	127
Werkings temperatuur airconditioner	119	Is het apparaat correct geïnstalleerd	128
Kenmerken van werkingsmodus HEAT ...	119	Problemen oplossen	129
Procedure voor bijstellen luchtstroom	120	Goed onthouden	130
3D AUTO werkingsmodus	120	Neem contact op met uw leverancier	131
Gebruik werkingsmodus		Over de meervoudige airconditioner	131
SLEEP TIMER	121	Zelfdiagnosefunctie	132

Благодарим Вас за покупку кондиционера воздуха MITSUBISHI HEAVY INDUSTRIES, LTD. Для обеспечения хорошей и долгой работы устройства, прежде чем пользоваться вашим кондиционером воздуха внимательно прочитайте настоящее руководство по эксплуатации и следуйте ему. Обращайтесь к данному руководству в случае возникновения вопросов в отношении эксплуатации или в случае любых отклонений в работе прибора.

Данный кондиционер воздуха предназначен для бытового использования.

Не допускайте выброса в атмосферу R410A: R410A является фторированным парниковым газом с потенциалом глобального потепления - ПГП (Global warming potential - GWP) = 1975 согласно Киотскому протоколу.

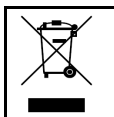

Ваш кондиционер воздуха может быть промаркирован таким символом. Это означает, что данный прибор относится к категории отходов электрического и электронного оборудования (маркировка WEEE выполнена в соответствии с директивой ЕЭС 2002/96) и его не следует относить к категории бытовых отходов. Кондиционеры воздуха следует отправлять на соответствующие авторизованные предприятия для их повторного использования, утилизации и регенерации; не следует ликвидировать кондиционеры вместе с городскими бытовыми отходами. Для получения более подробной информации обратитесь к подрядчику по установке кондиционеров или местным органам власти.



Этот символ, напечатанный на батареях, прилагаемых к кондиционеру, является информацией для конечных пользователей, согласно Директиве Евросоюза 2006/66/ЕС, статья 20, приложение II. Батареи по окончании срока службы должны быть утилизированы отдельно от общих бытовых отходов. Если химический символ напечатан ниже указанного выше символа, то этот химический символ означает, что батареи содержат в определенной концентрации тяжелые металлы. Это будет обозначено как показано ниже:
 Hg:ртуть(0,0005%) , Cd:кадмий(0,002%) , Pb:свинец(0,004%)
 Пожалуйста, утилизируйте батареи надлежащим образом в местной организации по вывозу отходов или в центре по переработке отходов.



содержание

Меры предосторожности.....	178	Работа таймера SLEEP TIMER (таймер спящего режима)	187
Названия отдельных частей и их функции ...	180	Работа таймера OFF-TIMER (таймер выключения)	187
Уход за пультом дистанционного управления	182	Работа таймера ON-TIMER (таймер включения)	188
Если пульт дистанционного управления не работает	182	Одновременное использование таймеров SLEEP TIMER (таймер спящего режима) и таймера ON-TIMER (таймер включения) ...	188
Работа без пульта дистанционного управления	182	Программирование работы таймеров....	189
Использование пульта дистанционного управления	183	Работа режима ALLERGEN CLEAR (удаление аллергенов)	189
Установка текущего времени	183	Работа режимов HIGH POWER/ECONOMY (повышенная мощность/экономия)	190
Режим работы AUTO (автоматический) ...	184	Работа режима SELF CLEAN (самоочистка)	191
Регулирование температуры в режиме AUTO	184	Функция автоматического перезапуска	191
FAN SPEED (регулирование скорости вентилятора)	184	Советы по эффективной эксплуатации	191
Работа в режимах COOL (охлаждение) /HEAT (отопление) /DRY (высушивание) /		Регулировка места установки	192
FAN (вентиляция)	185	Уход за прибором	193
Условия эксплуатации кондиционера ...	185	Советы по установке кондиционера	195
Характеристики режима отопления HEAT	185	Возможные неисправности и способы их устранения	195
Регулирование направления воздушного потока	186	Примечание	196
Работа в режиме 3D AUTO (автоматический объемный режим)	186	Обратитесь к своему дилеру	197
		О многосоставном кондиционере воздуха....	197
		Функция самодиагностики	198

РУССКИЙ







Меры предосторожности

- Перед началом эксплуатации системы для обеспечения ее правильной работы внимательно прочитайте данные “Меры предосторожности”.
- Меры предосторожности классифицируются по категориям “⚠ ОПАСНОСТЬ” и “⚠ ОСТОРОЖНО”. Меры предосторожности, описанные в колонке “⚠ ОПАСНОСТЬ” указывают на то, что неправильное обращение может привести к тяжелым последствиям, таким как смерть, серьезная травма и т.д. Тем не менее, даже те меры предосторожности, которые описаны в колонке “⚠ ОСТОРОЖНО”, при определенных обстоятельствах могут представлять серьезную опасность. Пожалуйста, тщательно соблюдайте данные меры предосторожности, так как они являются неперенным условием Вашей безопасности.
- Символика, часто встречающаяся в тексте руководства, имеет следующее значение:







	Строго воспрещается		Тщательно следуйте инструкциям		Обеспечьте правильное заземление
---	----------------------------	---	---------------------------------------	---	---

- После прочтения данного руководства по эксплуатации, пожалуйста, держите его под рукой для справок. При передаче управления другому оператору обязательно обеспечьте его данным руководством.

■ МЕРЫ ПРЕДОСТОРОЖНОСТИ ПРИ УСТАНОВКЕ

⚠ ОПАСНОСТЬ	⚠ ОСТОРОЖНО	
<p>Система предназначена для домашнего использования.</p> <p> При использовании в неблагоприятной среде, например, в производственном помещении, данное устройство может работать неудовлетворительно.</p> <p>Система должна быть установлена Вашим дилером или квалифицированным специалистом по установке.</p> <p> Не рекомендуется устанавливать систему самостоятельно, так как неправильное обращение может привести к утечке воды, поражению электрическим током или пожару.</p>	<p>Не устанавливайте устройство вблизи мест, где возможна утечка воспламеняющегося газа.</p> <p> Утечки газа могут вызвать пожар.</p> <p>Убедитесь в том, что дренажный шланг установлен правильно и вода вытекает вся без остатка.</p> <p> Невыполнение этого требования может привести к затоплению помещения и, в результате, намоканию мебели.</p>	<p>В зависимости от места установки, возможно, потребуется установка автоматического выключателя утечки на землю.</p> <p> Если вы не установите автоматический выключатель, вы можете получить поражение электрическим током.</p> <p>Убедитесь в том, что система заземлена надлежащим образом.</p> <p> Запрещается подсоединять кабели заземления к газовым и водопроводным трубам, громоотводам и кабелям заземления телефонной сети. Неправильная установка кабеля заземления может вызвать поражение электротоком.</p>

■ МЕРЫ ПРЕДОСТОРОЖНОСТИ ПРИ ЭКСПЛУАТАЦИИ

⚠ ОПАСНОСТЬ		
<p>Не подвергайте себя длительному воздействию холодного воздуха.</p> <p> Это может сказаться на Вашем физическом самочувствии и привести к заболеваниям.</p>	<p>Не вставляйте в решетку для входа воздуха какие-либо предметы.</p> <p> Это может вызвать травму, так как внутренний вентилятор вращается с большой скоростью.</p>	<p>Храните пульт дистанционного управления в недоступном для детей месте.</p> <p> Несоблюдение этого условия может привести к тому, что дети могут проглотить батарейки, или к другим нм.</p>
⚠ ОСТОРОЖНО		
<p>Используйте только разрешенные к применению предохранители.</p> <p> Использование стального или медного провода вместо разрешенного к использованию предохранителя строго воспрещается, так как это может вызвать поломку или пожар.</p>	<p>Не прикасайтесь к переключателям мокрыми руками.</p> <p> Это может привести к поражению электротоком.</p>	<p>Не раскачивайтесь и не висите на внутреннем модуле.</p> <p> В случае падения внутреннего модуля вы можете пострадать.</p>
<p>Не ставьте аэрозоли с воспламеняющимися инсектицидами или краской рядом с вентилятором и не используйте их на системе.</p> <p> Это может вызвать пожар.</p>	<p>Запрещается ставить топливные устройства внутреннего сгорания, непосредственно под поток воздуха из кондиционера.</p> <p> Данное устройство может при этом работать неудовлетворительно.</p>	<p>Запрещается мыть кондиционер водой.</p> <p> Это может привести к поражению электротоком.</p>
<p>Систему следует использовать исключительно по ее прямому назначению, а не для иных целей, таких, к примеру, как сохранение продуктов питания, растений или животных, точных устройств или произведений искусства.</p> <p> Система предназначена для использования исключительно в обычных жилых помещениях. Использование системы не по назначению может привести к порче продуктов питания и т.п.</p>	<p>Не ставьте контейнеры с водой, например, цветочные вазы, на прибор.</p> <p> Попадание воды внутрь прибора может привести к повреждению электроизоляции и в результате вызвать поражение электротоком.</p>	<p>Не устанавливайте систему в таком месте, где поток воздуха из вентилятора будет направлен непосредственно на растения или животных.</p> <p> Это вредно для их здоровья.</p>

Меры предосторожности

⚠ ОСТОРОЖНО

Запрещается садиться на кондиционер и ставить на него любые предметы.



При падении самого устройства или стоящих на нем предметов люди могут получить травмы.

После длительного периода эксплуатации время от времени проверяйте конструкцию поддержки устройства.



Если поломки вовремя не устранить, устройство может упасть и нанести травму.

Не прикасайтесь к алюминиевым лопастям теплообменника воздуха.



Несоблюдение этого условия может привести к травме.

Не устанавливайте бытовые электроприборы или другие предметы домашнего обихода под внутренним или наружным модулем.



Конденсат, вытекающий из устройства, может запачкать предметы и привести к несчастным случаям или поражению электрическим током.

Не используйте систему без установленного воздушного фильтра.



Это может привести к неисправности системы вследствие засорения теплообменника.

Не выключайте электропитание сразу же после прекращения работы.



Подождите хотя бы 5 минут, иначе может произойти утечка воды или поломка.

Не пытайтесь управлять системой при помощи главного выключателя электропитания.



Это может привести к пожару или утечке воды. Кроме того, возможно неожиданное включение вентилятора, что может привести к травме.

Если данная система эксплуатируется вместе с устройством, работающим по принципу горения, необходимо регулярно вентилировать помещение.



Недостаточная вентиляция может привести к несчастным случаям, связанным с нехваткой кислорода.

Используйте устойчивую лестницу или другую устойчивую опору при съеме панели воздухоприемника и фильтров.



Несоблюдение этого условия может привести к травме, если неустойчивая опора опрокинется.

При чистке системы остановите устройство и выключите питание.



Никогда не открывайте панель, пока внутренний вентилятор вращается.

Не располагайте предметы возле наружного прибора и не допускайте скопления листьев вокруг него.



Если вокруг наружного устройства находятся предметы или листья, внутрь устройства могут проникнуть мелкие животные и соприкоснуться с электрическими деталями, что может привести к поломке, появлению дыма или пламени.

Для очистки внутренних частей внутреннего модуля обращайтесь к вашему дилеру. Не пытайтесь сделать это самостоятельно.



Использование непроверенного моющего средства или неправильный метод мытья могут привести к повреждению пластиковых частей устройства и вызвать утечку. Если моющее средство попадет на электрические части или двигатель устройства, это может вызвать повреждение, появление дыма или пламени.

Если вы слышите гром или если существует опасность молний, остановите устройство и выключите питание.



Гроза может вызвать повреждение устройства.

МЕРЫ ПРЕДОСТОРОЖНОСТИ ПРИ ПЕРЕМЕЩЕНИИ ИЛИ РЕМОНТЕ

⚠ ОПАСНОСТЬ

Не пытайтесь самостоятельно чинить или видоизменять устройство. Если требуется починить устройство, обращайтесь к дилеру.



Самостоятельный ремонт или видоизменение устройства может привести к утечке воды, поражению электрическим током или пожару.

По вопросам ремонта системы обращайтесь к вашему дилеру.



Неправильно выполненный ремонт может привести к поражению электротоком, пожару и т.д.

Если требуется переместить кондиционер в другое место, обратитесь к вашему дилеру или механику по установке кондиционеров.



Неправильно выполненная установка может вызвать утечку воды, поражение электротоком, пожар и т.д.

При появлении любых аномалий (запах гари и т.п.), остановите систему, выключите питание и обратитесь к вашему дилеру.



Продолжение эксплуатации системы в аномальных условиях может в результате привести к поломке прибора, поражению электротоком, пожару и т.д.

Если кондиционер не охлаждает или не греет комнату, возможна утечка хладагента. Обратитесь к вашему дилеру. В случае необходимости добавления хладагента, получите у Вашего дилера надлежащие инструкции.



В вашем кондиционере используется безопасный хладагент. Тем не менее, при случайном вытекании хладагента из устройства на тепловентилятор, печь, плите или другой источник тепла, возможно выделение вредных газов.

Названия отдельных частей и их функции

ВНУТРЕННИЙ ПРИБОР

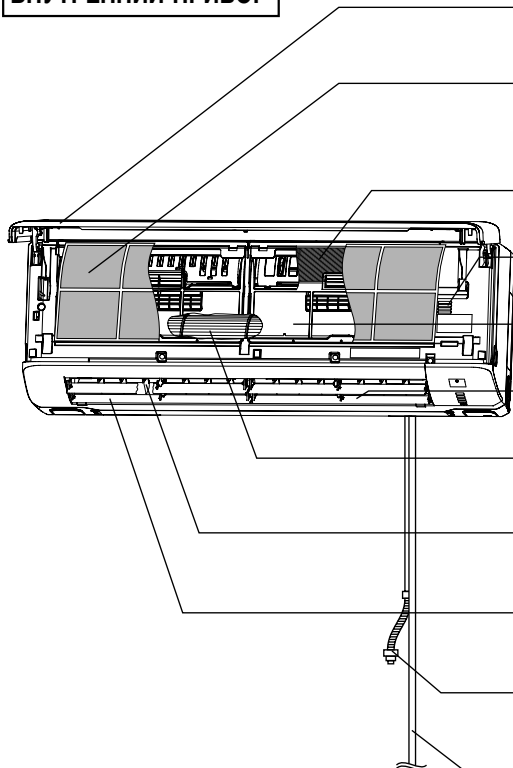

Панель воздухоприемника

Сюда поступает воздух из помещения.  Стр. 193

Фильтр воздуха

Очищает втянутый воздух от пыли и грязи.

 Стр. 193

Фильтр очистки воздуха

 Стр. 194

Датчик температуры помещения

Теплообменник

Выходное воздушное отверстие

Отсюда выдувается воздух.

Вентилятор внутреннего модуля

Жалюзи регулирования направления воздушного потока влево/вправо

 Стр. 186

Заслонка регулирования воздушного потока вверх/вниз

 Стр. 186

Дренажный шланг

Для сливания воды из внутреннего модуля.

Подсоединение труб хладагента и электричества

Верхней панели воздухоприемника

 Стр. 193

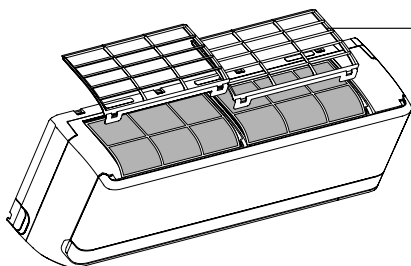

НАРУЖНЫЙ МОДУЛЬ

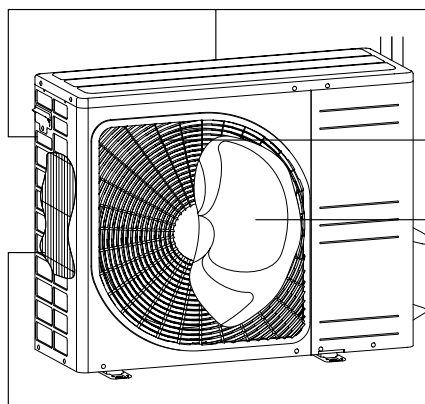

Вход воздуха

(на боковой и задней поверхностях)

Выход воздуха

Вентилятор наружного модуля

Теплообменник

Названия отдельных частей и их функции

Дисплей устройства

Кнопка ВКЛ/ВЫКЛ на приборе

Эта кнопка может применяться для включения и отключения устройства в отсутствие пульта дистанционного управления.  Стр. 182

Получатель сигналов с пульта дистанционного управления



ON/OFF

RUN 

TIMER 

HI POWER 

3D AUTO 



Световой индикатор 3D AUTO (АВТОМАТИЧЕСКОГО ОБЪЕМНОГО РЕЖИМА) (зеленый)

Горит во время работы и операции 3D AUTO (АВТОМАТИЧЕСКОГО ОБЪЕМНОГО РЕЖИМА).

Световой индикатор HI POWER (ВЫСОКАЯ МОЩНОСТЬ) (зеленая)

Горит во время работы в режиме (HIGH POWER) высокой мощности.

индикатор RUN (HOT KEEP) (зеленый/синий)

- Горит во время работы.
- зеленый : кроме работы режима ECONO
- синий : работа режима ECONO
- Мигает, если движение воздуха остановлено из-за работы функций 'HOT KEEP' (ПОДДЕРЖАНИЕ ТЕМПЕРАТУРЫ ОБОГРЕВА) и 'CLEAN operation' (ОЧИСТКА).

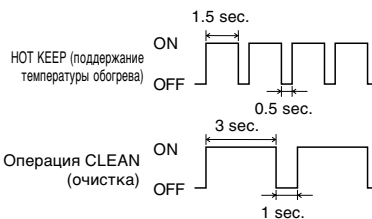

 Стр. 191

Лампочка TIMER (таймер) (желтая)

Горит во время работы режима TIMER (таймер).

Принадлежности



Пульт дистанционного управления



Крепление беспроводного пульта дистанционного управления

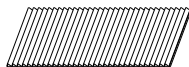

Фильтр удаления аллергенов (Светло-оранжевый)



Фотокаталитический, мощный дезодорирующий фильтр (Оранжевый)



Батарейки (R03 (AAA, Micro) x2)



Шуруп (количество:2) (для крепления пульта дистанционного управления)

⚠ ОСТОРОЖНО

- Не касайтесь панели воздухоприемника, пока она работает.

Когда система работает, панель воздухоприемника открывается. Не устанавливайте устройство таким образом, чтобы панель воздухоприемника не могла открыться, и не ставьте рядом с внутренним модулем какие-либо предметы.

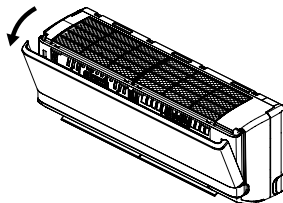

ПРИМЕЧАНИЕ

- **Сигналы зуммера при приеме команд с пульта управления**

При выборе заданной температуры (24°C), режима автоматической работы и автоматического направления потока воздуха зуммер подает два коротких сигнала.

При выключении кондиционера кнопкой ON/OFF (за исключением работы в режиме очистки), зуммер подает один короткий сигнал.

Эта функция полезна при эксплуатации кондиционера в темноте.

Направление воздушного потока

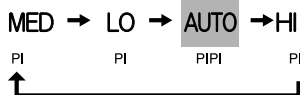

Установленная температура

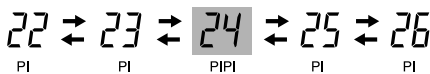

Уход за пультом дистанционного управления

Замена батареек

Нижеописанные симптомы сигнализируют о том, что сели батарейки. Замените старые батарейки новыми.

- Не слышно тонального гудка при передаче сигнала.
- Дисплей становится темнее.

1 Снимите крышку и достаньте старые батарейки.

2 Вставьте новые батарейки. R03 (AAA, Micro)x2

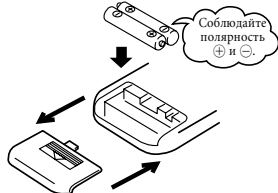

3 Закройте крышку.

4 Нажмите концом шариковой ручки или подобным предметом переключатель ACL (микрокомпьютер).

Отображается режим установки таймера. Стр. 183

ПРИМЕЧАНИЕ

- Не используйте одновременно старые и новые батарейки.
- Удалите батарейки, если Вы не пользуетесь пультом дистанционного управления длительное время.
- Срок действия батареек, отвечающих стандартам JIS или IEC составляет 6 - 12 месяцев при нормальных условиях эксплуатации. При использовании батареек свыше этого срока или при использовании батареек иного типа возможна утечка жидкости из батареек, что может привести к неполадкам в работе пульта дистанционного управления.
- Рекомендуемый срок действия указан на батарейке. Он может короче, в зависимости от даты выпуска кондиционера. При этом, однако, батарейка может оставаться в рабочем состоянии после истечения ее обычного срока действия.

■ При появлении на дисплее аномальной индикации, нажмите переключатель ACL с помощью кончика шариковой ручки.

Использование держателя пульта дистанционного управления

С помощью держателя пульт дистанционного управления можно прикрепить к стене или к стойке. Перед установкой пульта дистанционного управления в держатель, убедитесь в том, что кондиционер воздуха правильно принимает сигналы.

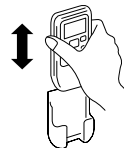

Для установки или снятия пульта дистанционного управления поднимите его или опустите его в держатель.

Примечание-предупреждение по обращению с пультом дистанционного управления

⊘ Строго воспрещается

- | | | |
|---|--|--|
| <ul style="list-style-type: none"> • Не подходите к местам с высокой температурой, таким как коврам с электроподогревом или печам. | <ul style="list-style-type: none"> • Не оставляйте пульт дистанционного управления в местах воздействия прямых солнечных лучей или иного мощного освещения. | <ul style="list-style-type: none"> • Не роняйте пульт дистанционного управления. Обращайтесь с ним осторожно. |
| <ul style="list-style-type: none"> • Не ставьте никаких препятствий между пультом дистанционного управления и прибором. | <ul style="list-style-type: none"> • Не допускайте попадания воды или других жидкостей на пульт дистанционного управления. | <ul style="list-style-type: none"> • Не помещайте тяжелые предметы на пульт дистанционного управления и не становитесь на него. |

Если пульт дистанционного управления не работает

- Возможно сели батарейки? О "замене батареек" см. выше. Замените старые батарейки новыми и повторите операцию.
- Если пульт дистанционного управления по-прежнему не работает, воспользуйтесь кнопками на самом кондиционере. Обратитесь к вашему дилеру для проверки пульта дистанционного управления. См. ниже

Работа без пульта дистанционного управления

- При отсутствии пульта дистанционного управления можно временно управлять кондиционером с помощью кнопки ВКЛ/ВЫКЛ, расположенной на приборе.

Рабочая программа

- OPERATION MODE : AUTO
- FAN SPEED : AUTO
- AIR FLOW : AUTO

- Кондиционер включается при нажатии кнопки ВКЛ/ВЫКЛ, расположенной на самом кондиционере; при повторном ее нажатии кондиционер останавливается.

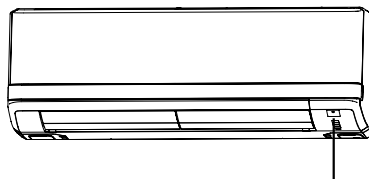

Кнопка ВКЛ/ВЫКЛ на приборе

ПРИМЕЧАНИЕ

- Не удерживайте кнопку ВКЛ/ВЫКЛ на приборе более 5 секунд в нажатом положении. (если удерживать ее в нажатом положении дольше 5 секунд, установится режим автоматического охлаждения, используемый во время обслуживания или при перемещении кондиционера)

Использование пульта дистанционного управления

Сектор управления

Кнопка FAN SPEED

При каждом нажатии этой кнопки происходит переключение ■ показаний дисплея.
 Стр. 184

Кнопка HI POWER/ECONO

С помощью этой кнопки изменяется режимы работы высокой мощности/экономии (HIGH POWER/ECONOMY).
 Стр. 190

Кнопка TEMPERATURE

С помощью этих кнопок задается температура в помещении. (эти кнопки используются также для настройки текущего времени и времени таймера)

Кнопка ON TIMER

Эта кнопка задает режим работы ТАЙМЕР ВКЛ.
 Стр. 188

Кнопка SLEEP

Эта кнопка служит для выбора режима SLEEP (спящий режим).
 Стр. 187

Переключатель CLEAN

Этот переключатель позволяет выбрать режим CLEAN (ОЧИСТКА)
 Стр. 191

Кнопка CANCEL

Эта кнопка отменяет работу таймера включения, таймера выключения и операции спящего режима (SLEEP).

Кнопка выбора режима работы OPERATION MODE

При каждом нажатии этой кнопки происходит переключение ■ показаний дисплея.
 Стр. 184,185

Кнопка ON/OFF (ВКЛ./ВЫКЛ. - с подсветкой)

Нажатие данной кнопки позволяет включать и выключать устройство.

Кнопка AIR FLOW (ВВЕРХ/ВНИЗ)

Эта кнопка позволяет изменить направление воздушного потока (вверх/вниз)
 Стр. 186

Кнопка AIR FLOW (ВЛЕВО/ВПРАВО)

Эта кнопка позволяет изменить направление воздушного потока (влево/вправо).
 Стр. 186

Кнопка 3D AUTO

Эта кнопка устанавливает автоматический объемный режим работы (3D AUTO).
 Стр. 186

Кнопка OFF TIMER

Эта кнопка задает режим работы ТАЙМЕР ВЫКЛ.
 Стр. 187

Переключатель ACL (микрокомпьютер/сброс)

Переключатель для сброса настроек микрокомпьютера и установки времени.
 Стр. 182

Кнопка ALLERGEN CLEAR

Осуществляет выбор операции удаления аллергенов (ALLERGEN CLEAR).
 Стр. 189

• На рисунке выше приведены все возможные показания, хотя фактически показывается только соответствующая реальной ситуации индикация.

Процедура передачи сигнала

При нажатии любой из кнопок на пульте дистанционного управления, когда пульт дистанционного управления направлен на кондиционер воздуха, происходит - передача сигнала. При правильном приеме сигнала прибор издает тональный гудок.

Установка текущего времени

■ При установке батареек текущее время автоматически переходит в режим установки времени. Текущее время отображается как "13:00". Установите правильное время.

Пример. Установите 10:30.

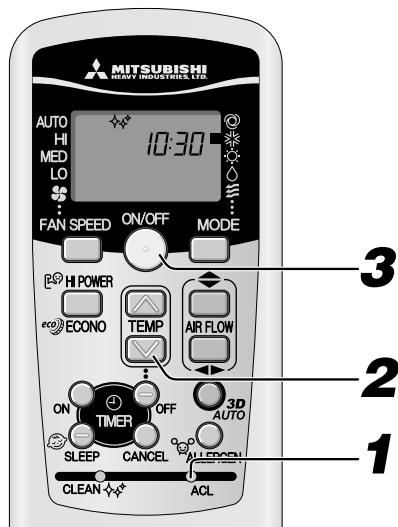

1

Нажмите переключатель ACL.

Нажмите концом шариковой ручки или подобным предметом. Дисплей времени мигает, и можно задать текущее время.

2

Нажмите на кнопку ⊕ или ⊖.

(Установите на 10:30)

3

Нажмите кнопку ВКЛ./ВЫКЛ.

Показания дисплея перестают мигать и отображаются постоянно, что означает окончание установки. Во время шага 2 обязательно нажмите кнопку в течение 60 секунд после последней операции, иначе время не будет установлено.

ПРИМЕЧАНИЕ

- Таймер устанавливается на основании текущего времени, поэтому, пожалуйста, установите его правильно.
- При установке текущего времени данные пульта дистанционного управления переустанавливаются.

Режим работы AUTO (автоматический)

■ Режим работы выбирается автоматически (COOL, HEAT, DRY) в зависимости от температуры в помещении в момент включения кондиционера.

Когда кондиционер находится не в режиме AUTO:

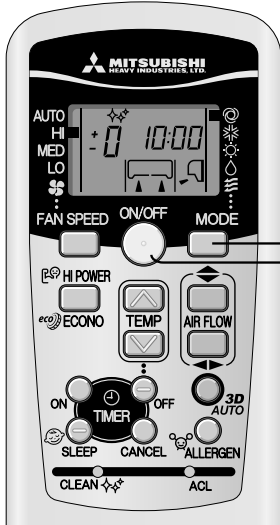

1

Нажмите кнопку MODE.

Установите [отметку ■] в положение ☉ (Auto).

Направьте пульт дистанционного управления на кондиционер и

2

Нажмите кнопку ON/OFF.

Для остановки:

Нажмите кнопку ON/OFF.

ПРИМЕЧАНИЕ

- Кондиционер работает, но воздух не дует. Стр. 196
- Если установлен входящий в комплект чистый фильтр, кондиционер будет очищать воздух при автоматической работе.

Режимом AUTO можно управлять простым нажатием на кнопку ON/OFF.



- Если вы не хотите пользоваться программой AUTO (автоматический режим работы), поменяйте ее на COOL (охлаждение), HEAT (отопление), DRY (высушивание) или FAN (вентиляция).

Стр. 185

- Операция регулирования направления воздушного потока. Стр. 186

Дисплей в выключенном состоянии



- Когда кондиционер выключен, на дисплее пульта управления отображается текущее время и заданный РЕЖИМ РАБОТЫ.

Регулирование температуры в режиме AUTO

■ При работе кондиционера в автоматическом режиме можно регулировать температуру. Существует 6 уровней регулировки; регулировка производится с помощью кнопки ☉ или кнопки ☺.

При автоматической работе для отопления и охлаждения предварительно выставлена температура 24°C.

Если вы хотите поменять температуру.

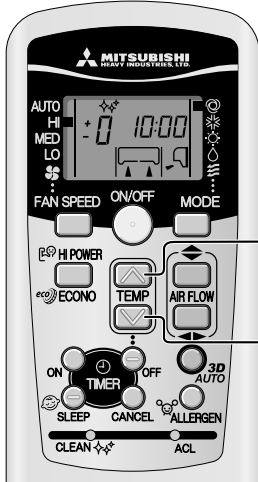

1

Нажимайте кнопку ☉ или кнопку ☺.

Когда немного прохладно

Нажимайте кнопку ☉

- При каждом нажатии кнопки, выполняется переключение в следующем порядке -6 → -5 → -1 → ±0 → +1 +6.

Когда отображается +6, индикатор не изменится, даже если была нажата кнопка ☉.

Когда немного жарко

Нажимайте кнопку ☺

- При каждом нажатии кнопки, выполняется переключение в следующем порядке +6 → +5 → +1 → ±0 → -1 -6.

Когда отображается -6, индикатор не изменится, даже если была нажата кнопка ☺.

Устан. тем-ры(°C)	Пульт дистанционного управления												
	-6	-5	-4	-3	-2	-1	±0	+1	+2	+3	+4	+5	+6
	18	19	20	21	22	23	24	25	26	27	28	29	30

FAN SPEED (регулирование скорости вентилятора)

■ Вы можете настроить интенсивность работы кондиционера для режимов отопления, охлаждения и вентиляции.

Выбранная Вами рабочая мощность	FAN SPEED
Задается микрокомпьютером автоматически	AUTO
Работа на большой мощности	HI
Обычная работа	MED
Работа в режиме энергосбережения	LO

Нажмите кнопку FAN SPEED.

Передвиньте [отметку ■] для выбора нужной скорости вентилятора.

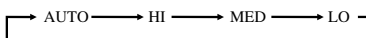

ПРИМЕЧАНИЕ

- При изменении скорости вращения вентилятора (FAN SPEED) с максимальной (HI) на минимальную (LO), может быть слышен звук перетекающего хладагента.

Работа в режимах COOL (охлаждение) /HEAT (отопление) /DRY (высушивание) /FAN (вентиляция)

Направьте пульт дистанционного управления на кондиционер и

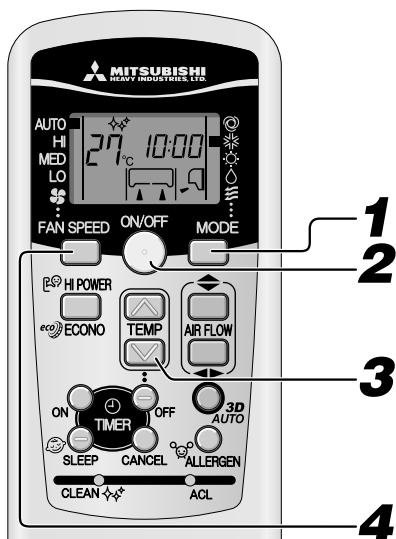

Операция регулирования направления воздушного потока. Стр. 186

1 Нажмите кнопку выбора режима работы MODE.

Передвиньте [отметку ■] в нужное положение.

* (Cool), ☼ (Heat), △ (Dry), ㊦ (Fan)

2 Нажмите кнопку ON/OFF.

3 Нажмите кнопку TEMP.

Для установки желаемой температуры воспользуйтесь кнопками ▲ и ▼.

Стандарт

COOL	26°C~28°C	HEAT	22°C~24°C	DRY	24°C~26°C	FAN	---
------	-----------	------	-----------	-----	-----------	-----	-----

4 Нажмите кнопку FAN SPEED.

Установите желаемую скорость вентилятора.

Для остановки: Нажмите кнопку ON/OFF.

ПРИМЕЧАНИЕ

- Начинается обогрев, но воздух не дует. Стр. 196
- Новую программу можно также задать или изменить, когда кондиционер воздуха не работает.

Условия эксплуатации кондиционера

■ Используйте в пределах следующего диапазона эксплуатации. Использование вне пределов этого диапазона может быть причиной приведения в действие защитных механизмов, которые предотвратят работу прибора.

	Эксплуатация в режиме охлаждения	Эксплуатация в режиме обогрева
Внешняя температура	Приблизительно от -15 до 46°C	Приблизительно от -15 до 21°C
Внутренняя температура	Приблизительно от 18 до 32°C	Приблизительно от 15 до 30°C
Влажность внутри помещения	Ниже примерно 80% Долговременное использование прибора при уровне влажности, превышающем 80%, может повлечь образование конденсации на поверхности внутреннего блока, что приведет к капанию влаги.	—

Характеристики режима отопления HEAT

Механизм и мощность режима отопления HEAT

■ Механизм

- Устройство втягивает тепло из холодного уличного воздуха, перекачивает его внутрь помещения и обогревает помещение. При понижении уличной температуры, отопительная мощность системы теплового насоса снижается.
- После включения кондиционера и до подачи горячего воздуха может пройти некоторое время.
- При значительном снижении уличной температуры рекомендуется воспользоваться дополнительным источником отопления.

Размораживание

При понижении уличной температуры и повышении уровня влажности возможно замораживание теплообменника в наружном приборе, что препятствует эффективной работе режима отопления. **В этом случае включается функция автоматического размораживания, и во время размораживания отопление приостанавливается на 5 - 15 минут.**

- Во время размораживания останавливаются вентиляторы как на внутреннем, так и на наружном приборах, и лампочка RUN медленно мигает (1,5 сек. ON; 0,5 сек. OFF).
- Во время размораживания возможен небольшой выход пара из наружного прибора. Это происходит с целью оптимизации процесса размораживания и не является дефектом.
- Работа в режиме отопления HEAT возобновляется сразу после окончания размораживания.

Регулирование направления воздушного потока

Регулировка направления воздушного потока

- Направления вверх/вниз могут быть установлены с помощью кнопки AIRFLOW \updownarrow (ВВЕРХ/ВНИЗ) на пульте дистанционного управления. При каждом нажатии этой кнопки режим изменяется в следующем порядке: Включите режим AIRFLOW (UP/DOWN) (воздушный поток (вверх/вниз)).

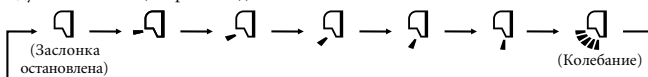

- Направления влево/вправо могут быть установлены с помощью кнопки AIRFLOW \leftarrow (ВПРАВО/ВЛЕВО) на пульте дистанционного управления. При каждом нажатии этой кнопки режим изменяется в следующем порядке: Включите режим AIRFLOW (LEFT/RIGHT) (воздушный поток (влево/вправо)).

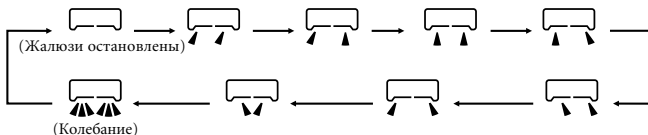

ПРИМЕЧАНИЕ КАСАТЕЛЬНО РЕЖИМА ОТОПЛЕНИЯ

- Во время начала работы для предотвращения выхода холодного воздуха заслонка и жалюзи переводятся в горизонтальное/центральное положение, а затем они возвращаются в положение, которое было установлено после начала подачи теплого воздуха.
- Если компрессор останавливается после достижения заданной температуры помещения, или если выполняется размораживание, заслонка и жалюзи займут горизонтальное/центральное положение.
- При указанных выше условиях направление потока воздуха изменить нельзя. Поменяйте направление воздушного потока после того, как в помещение начнет поступать теплый воздух, а заслонка/жалюзи перейдет в заданное положение.

РАБОТА ЗАСЛОНКИ “ПО ПАМЯТИ” (ЗАСЛОНКА ИЛИ ЖАЛЮЗИ ОСТАНОВЛЕНЫ)

Если во время движения заслонки или жалюзи нажать кнопку AIRFLOW (вверх/вниз или влево/вправо), они останутся под углом. Так как этот угол запоминается микрокомпьютером, при запуске следующей операции заслонка и жалюзи автоматически займут это положение. Так как этот угол запоминается микрокомпьютером, при следующем включении заслонка или жалюзи автоматически возвратятся в эту позицию.

⚠ ОПАСНОСТЬ

- Избегайте прямого и длительного воздействия воздушного потока кондиционера на тело или предмет.

⚠ ОСТОРОЖНО

- При работе в режимах COOL (охлаждение) и DRY (высушивание) не устанавливайте направление воздушного потока в положение “вниз” на долгое время. В противном случае, возможно образование конденсации на выходной решетке и капание влаги. В этом случае возможно образование конденсации на выдувной решетке и капание влаги.
- Не пытайтесь вручную отрегулировать положение заслонки или жалюзи, так как это может привести к изменению установленного угла выхода воздуха или к неполному закрытию заслонки или жалюзи.

- Рекомендуемый угол заслонки при остановке

HEAT		(Фронтальный выдув под углом вниз)
COOL, DRY		(Горизонтальный выдув)

Работа в режиме 3D AUTO (автоматический объемный режим)

- Скорость вентилятора и направление воздушного потока контролируются автоматически, позволяя эффективно кондиционировать воздух во всей комнате.

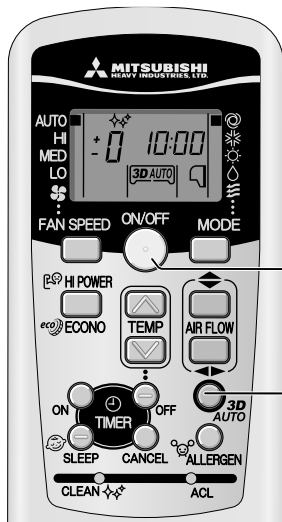

1

Нажмите кнопку ВКЛ/ВЫКЛ.

2

Нажмите кнопку 3D AUTO.

При каждом нажатии кнопки 3D AUTO индикация меняется в следующей последовательности:

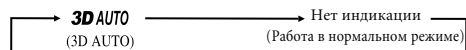

Операция отмены

Нажмите кнопку 3D AUTO для выключения индикатора 3D AUTO.

ПРИМЕЧАНИЕ

- При переключении программы работа автоматического объемного режима (3D AUTO) отменяется.
- Во время работы автоматического объемного режима (3D AUTO) горит индикатор 3D AUTO.
- При отмене автоматического объемного режима (3D AUTO) направление воздушного потока меняется на установленный перед этим режим.

Работа таймера SLEEP TIMER (таймер спящего режима)

- Устройство автоматически остановится после истечения заданного периода времени.

Заданная температура автоматически настраивается согласно времени таймера, чтобы в помещении не стало слишком холодно или слишком тепло. Стр. 189



1 Нажмите кнопку SLEEP.

- Если кнопка была нажата, пока устройство выключено**
Начинает работать таймер SLEEP TIMER (таймер спящего режима), в то время как кондиционер работает согласно предварительно заданным настройкам. По истечении заданного времени кондиционер выключается.
- Если кнопка была нажата во время работы устройства.**
По истечении заданного времени кондиционер отключается.

При каждом нажатии этой кнопки индикация изменяется в следующем порядке:

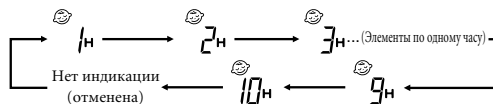

Пример: Нужно остановить устройство через 7 часов.

Установите

Загорится индикатор таймера (желтый).

- Устройство автоматически остановится после истечения заданного периода времени.

ПРИМЕЧАНИЕ

- Спящий режим (SLEEP) не будет работать во время проведения операции удаления аллергенов (ALLERGEN CLEAR).
- Не может быть установлен на то же время, что и таймер OFF-TIMER (таймер выключения).

Изменение заданного времени

Установите новое время с помощью кнопки SLEEP.

Отмена

Для отключения индикатора SLEEP нажмите кнопку CANCEL.

Работа таймера OFF-TIMER (таймер выключения)

- Устройство автоматически остановится при наступлении заданного времени.

Если кондиционер выключен, начните с шага 1. Если кондиционер включен, начните с шага 2.

Пример: Нужно остановить устройство в 22:30.

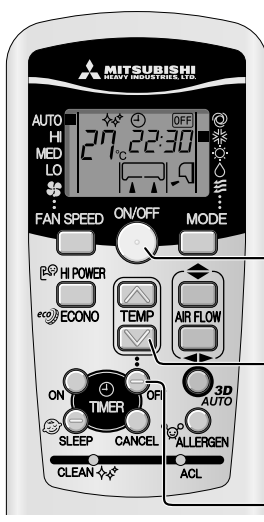

1 Нажмите на кнопку ON/OFF.

2 Нажмите на кнопку OFF-TIMER.

Мигает индикатор выключения таймера OFF.

3 Нажмите на кнопку (+) или (-).

При каждом нажатии этой кнопки индикация меняется в следующей последовательности:

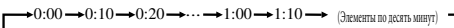

При каждом нажатии этой кнопки индикация меняется в следующей последовательности:

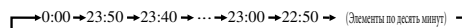

Установите 22:30.

4 Нажмите кнопку таймера выключения (OFF).

Показания дисплея перестают мигать и отображаются постоянно, что означает окончание установки. Загорается лампочка таймера (желтая).

ПРИМЕЧАНИЕ

- Прибор остановится по истечении заданного периода времени.
- Во время шага 3 обязательно нажмите кнопку в течение 60 секунд после последней операции, иначе настройка не будет задана.
- Во время работы таймера OFF-TIMER (таймер выключения) текущее время не отображается.
- Таймер выключения (OFF-TIMER) не будет работать во время проведения операции удаления аллергенов (ALLERGEN CLEAR).
- В отличие от работы таймера SLEEP TIMER (таймер спящего режима), во время работы таймера OFF-TIMER (таймер выключения) автоматическая регулировка температуры не выполняется.

Изменение заданного времени

Установите новое значение времени, используя кнопку OFF-TIMER.

Отмена

Нажмите кнопку CANCEL (отмена) для отключения таймера.

Работа таймера ON-TIMER (таймер включения)

- Операция начинается за 5-60 минут до заданного времени, для доведения температуры в помещении до оптимального значения до назначенного времени. Стр. 189

Операция таймера включения (ON) может начаться независимо от того, работает кондиционер или нет.

Пример: Если вы хотите, чтобы к 8:00 в помещении была желаемая температура.

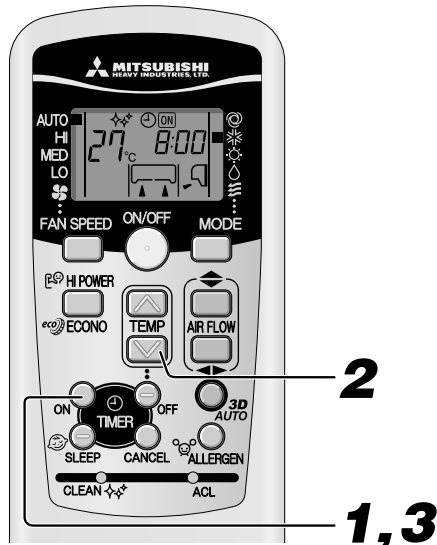

1

Нажмите на кнопку ON TIMER.

Мигает индикатор включения таймера

2

Нажмите на кнопку или .

При каждом нажатии этой кнопки индикация меняется в следующей последовательности:

→0:00→0:10→0:20→...→1:00→1:10→(Элементы по десять минут)

При каждом нажатии этой кнопки индикация меняется в следующей последовательности:

→0:00→23:50→23:40→...→23:00→22:50→(Элементы по десять минут)

Установите 8:00.

3

Нажмите на кнопку ON TIMER.

Показания дисплея перестают мигать и отображаются постоянно, что означает окончание установки.

Загорается лампочка таймера (желтая).

Операция будет остановлена, если она задается во время работы кондиционера.

ПРИМЕЧАНИЕ

- Работа начнется за 5 - 60 минут до установленного времени.
- Индикатор таймера (желтый) погаснет в указанное время.
- Во время шага 2 обязательно нажмите кнопку в течение 60 секунд после последней операции, иначе настройка не будет задана.
- Во время работы таймера ON-TIMER (таймер включения) текущее время не отображается.
- Таймер включения (ON-TIMER) не будет работать во время проведения операции удаления аллергенов (ALLERGEN CLEAR).

Изменение установленного времени

Установите новое время, используя кнопку ON TIMER.

Отмена

Нажмите на кнопку CANCEL, чтобы отключить индикатор таймера.

Одновременное использование таймеров SLEEP TIMER (таймер спящего режима) и таймера ON-TIMER (таймер включения)

- Совместное использование таймеров SLEEP TIMER (таймер спящего режима) и ON TIMER (таймер включения).

Пример: Если необходимо остановить устройство через 3 часа, а затем снова включить его, чтобы достичь заданной температуры в 8:00.

■ Настройка таймера SLEEP TIMER (таймер спящего режима)

Выполните установку в соответствии с процедурой на стр. 187.

Установите 3ч

■ Установка таймера включения (ON)

Выполните настройку в соответствии с инструкциями по настройке таймера ON TIMER (таймер включения).

Установите 8:00

Установка отображения индикатора таймера (желтый) этого устройства выполнена.



- После завершения времени таймера SLEEP TIMER (таймер спящего режима), устройство будет выключено, чтобы включиться вновь за 5-60 минут до заданного времени таймера ON TIMER (таймер включения).
- При достижении времени таймера ON TIMER (таймер включения) индикатор таймера выключается.



Изменение установленного времени

Установите новое время с помощью кнопки SLEEP или кнопки таймера включения (ON).

Отмена

Нажмите кнопку CANCEL (отмена) для отключения таймера.

Программирование работы таймеров

- Совместное использование таймеров OFF TIMER (таймер выключения). После завершения настроек работа таймеров будет повторяться в одно и то же время каждый день, пока не будет нажата кнопка ON/OFF (вкл/выкл).

Пример: Если необходимо остановить устройство в 22:30 часа, а затем снова включить его, чтобы достичь заданной температуры в 8:00.



■ Установка режима работы OFF TIMER.

Установите в соответствии с инструкциями на странице 187.

Установите на 22:30

■ Установка режима работы ON TIMER.

Установите в соответствии с инструкциями на странице 188.

Установите на 8:00

После завершения установок на устройстве загорится лампочка таймера (желтая).

Заданное время будет отображаться на пульте дистанционного управления. В зависимости от состояния работы индикация на дисплее будет изменяться.

8:00 Кондиционер начнет работу по команде ON TIMER. Затем, по команде OFF TIMER, кондиционер остановится.

22:30 Кондиционер остановится по команде OFF TIMER. Затем, по команде ON TIMER, кондиционер начнет работу.

Изменение установленного времени:

Задайте новое время, используя кнопки OFF TIMER или ON TIMER.

Отмена

Нажмите кнопку CANCEL (отмена) для отключения таймера.

Комфортный запуск

При работе таймера ON TIMER (таймер включения) кондиционер начинает работать немного раньше, чтобы к моменту времени включения температура в помещении достигла оптимальной. Это называется «комфортным запуском».

• Механизм

Температура в помещении проверяется за 60 минут до времени включения. В зависимости от температуры в тот момент, кондиционер включается за 5 - 60 минут до момента включения (ON) таймера.

- Функция комфорта работает также в режимах COOL (охлаждение) и HEAT (отопление) (включая автоматический режим AUTO). Данная функция не работает в режимах DRY.

▶ При работе в режиме COOL (Стоп) Начинается работа

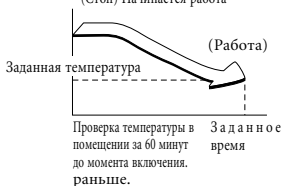

Таймер SLEEP TIMER (таймер спящего режима)

Когда выбран таймер SLEEP TIMER (таймер спящего режима), через некоторое время заданная температура автоматически регулируется, чтобы в помещении не было слишком холодно при охлаждении или слишком тепло при обогреве.

- Во время охлаждения: понижение температуры до установленного значения осуществляется уменьшением на 1°C с момента начала операции SLEEP (когда выполнена настройка таймера). После этого температура поднимается на 1°C каждый час, чтобы увеличиться на 1°C по сравнению с текущей температурой.
- Во время отопления: установленная температура понижается на 1°C с момента начала операции SLEEP (когда выполнена настройка таймера). После этого температура понижается на 3°C каждый час, чтобы через два часа понизиться на 6°C по сравнению с текущей температурой.

Работа режима ALLERGEN CLEAR (удаление аллергенов)

- Энергия энзимов используется для снижения количества аллергенов, накапливающихся на фильтре, противостоящем их распространению.

Направьте пульт дистанционного управления на кондиционер.

1

Нажмите кнопку ALLERGEN CLEAR.

Для выключения: Нажмите кнопку ON/OFF или ALLERGEN CLEAR.

ПРИМЕЧАНИЕ

- Так как температура в помещении может немного меняться, рекомендуется, чтобы эта функция использовалась, когда в помещении никого нет. (Операция завершится автоматически через 90 мин).
- Во время операции удаления аллергенов (ALLERGEN CLEAR) нельзя выполнять установку температуры, скорости вращения вентилятора и направления воздушного потока.



Работа режимов HIGH POWER/ECONOMY (повышенная мощность/экономия)

Если кондиционер не работает, направьте на него пульт дистанционного управления и

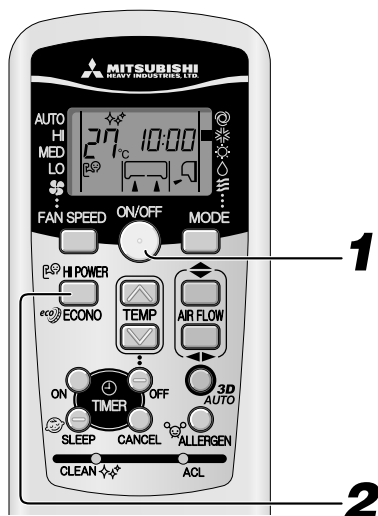

1

Нажмите кнопку ON/OFF.

2

Нажмите кнопку HI POWER/ECONO.

- Когда устройство работает в автоматическом режиме (AUTO), режиме охлаждения (COOL) или отопления (HEAT)

При каждом нажатии кнопки HI POWER/ECONO (повышенная мощность/экономия) индикация меняется в следующей последовательности:



- Когда устройство работает в режиме сушки (DRY) или режиме программы таймера (PROGRAM TIMER)

При каждом нажатии кнопки HI POWER/ECONO (повышенная мощность/экономия) индикация меняется в следующей последовательности:

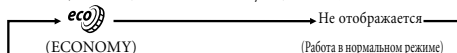

Об операции работы с высокой мощностью (HIGH POWER)

Нажатие кнопки HI POWER/ECONO повышает интенсивность работы и инициирует повышение эффективности охлаждения или обогрева в течение 15. На пульте дистанционного управления отображается , а индикатор FAN SPEED (скорость вентилятора) исчезает.

ПРИМЕЧАНИЕ

- В режиме работы с высокой мощностью (HIGH POWER) температура в помещении не контролируется. Когда это приводит к чрезмерному охлаждению или перегреву, снова нажмите кнопку HI POWER/ECONO (повышенная мощность/экономия) для отключения работы режима HIGH POWER (повышенная мощность).
- Режим работы с высокой мощностью (HIGH POWER) не может быть использован во время сушки (DRY), при работе таймера и в автоматическом объемном режиме (3D AUTO).
- Если работа режима HIGH POWER (повышенная мощность) задана по таймеру ON TIMER (таймер включения), он начнет работу сразу по достижении времени таймера.
- После начала работы следующих операций режим HIGH POWER (повышенная мощность) будет отключен.
 - ① Когда еще раз будет нажата кнопка HI POWER/ECONO.
 - ② Когда будет изменен режим работы.
 - ③ Через 15 мин. после начала работы с высокой мощностью.
 - ④ При нажатии кнопки 3D AUTO.
- Не функционирует, если кондиционер отключен.

Об экономичном режиме работы (ECONOMY)

Нажатие кнопки HI POWER/ECONO активирует режим работы с пониженным потреблением энергии для предотвращения чрезмерного охлаждения или перегрева.

Устройство поддерживает температуру на 1,5°C выше установленной во время охлаждения или на 2,5°C ниже во время отопления. На пульте дистанционного управления отображается , а индикатор FAN SPEED (скорость вентилятора) исчезает.

ПРИМЕЧАНИЕ

- Устройство перейдет в режим ECONOMY (экономия) при следующем запуске, в случае если:
 - ① Кондиционер остановлен с помощью кнопки ON/OFF (вкл/выкл) при работе режима ECONOMY (экономия).
 - ② Кондиционер остановлен таймерами SLEEP (таймер спящего режима) или OFF TIMER (таймер выключения) при работе режима ECONOMY (экономия).
 - ③ Была завершена операция CLEAN (очистка) или ALLERGEN CLEAR (удаление аллергенов).
- После начала работы следующих операций режим ECONOMY (экономия) будет отключен.
 - ① Когда еще раз будет нажата кнопка HI POWER/ECONO.
 - ② Когда режим сушки (DRY) будет изменен на режим вентиляции (FAN).
- Не функционирует, если кондиционер отключен.

Работа режима SELF CLEAN (самоочистка)

- Операция очистки (CLEAN) должна быть выполнена после работы устройства в автоматическом режиме, режиме охлаждения (COOL) и сушки (DRY) для удаления влаги из внутреннего устройства, а также для предотвращения возникновения плесени и бактерий.



1

Для активации режима CLEAN (очистка) нажмите переключатель CLEAN (очистка) кончиком шариковой ручки или подобным предметом.

При каждом нажатии этого переключателя индикация меняется в следующей последовательности:

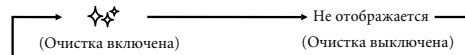

ПРИМЕЧАНИЕ

- Через два часа кондиционер автоматически остановится. Чтобы выключить кондиционер в данный момент, нажмите кнопку ON/OFF.
- Операция CLEAN (очистка) невозможна после завершения работы режимов HEAT (отопление), FAN (вентиляция), OFF-TIMER (таймер выключения), SLEEP (таймер спящего режима) и ALLERGEN CLEAR (удаление аллергенов).
- Во время операции очистки вентилятор внутреннего устройства работает около двух часов.
- Индикатор RUN горит во время выполнения операции очистки (CLEAN).

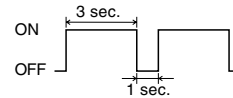

- Нажатие кнопки SLEEP (таймер спящего режима) или ALLERGEN CLEAR (удаление аллергенов) во время операции CLEAN (очистка) отменяет эту операцию, после чего устройство переключается на работу в режиме SLEEP (таймер спящего режима) или ALLERGEN CLEAR (удаление аллергенов).
- Эта функция не предназначена для удаления плесени, микробов или грязи, скопившихся на приборе.

Функция автоматического перезапуска

■ Что такое функция автоматического перезапуска?

- Функция перезапуска запоминает состояние работы кондиционера непосредственно перед аварийным отключением питания, а затем, при возобновлении подачи питания, автоматически возобновляет работу, с теми же режимами, что и до отключения.
- Следующие установки будут отменены:
 - ① Установки таймера
 - ② Работа в режиме HIGH POWER (высокой мощности)

ПРИМЕЧАНИЕ

- Функция перезапуска включена, когда кондиционер отгружается с завода. Проконсультируйтесь у Вашего дилера, если эту функцию следует отменить.
- При сбое подачи энергии установленное значение таймера отменяется. Когда подача энергии возобновится, переустановите таймер.

Советы по эффективной эксплуатации

- Для удобства и эффективности пользования прибором пожалуйста соблюдайте следующие рекомендации.

<p>Устанавливайте подходящую температуру в помещении. Чрезмерно высокая или низкая температуры наносят вред вашему здоровью и впусную расходуют электроэнергию.</p>	<p>Регулярно чистите фильтр воздуха. Засоренный фильтр блокирует воздушный поток и снижает эффективность работы кондиционера.</p>	<p>Избегайте прямых солнечных лучей и сквозняков. В режиме охлаждения защищайтесь от прямых солнечных лучей, закрывая занавески и оконные жалюзи. Держите закрытыми окна и двери, за исключением ситуаций проветривания.</p>
<p>Правильно регулируйте направление воздушного потока. Для обеспечения постоянной температуры в помещении регулируйте направление воздушного потока по вертикали и горизонтали.</p>	<p>Включайте прибор только по мере необходимости. Правильно используйте таймер для работы прибора в нужное время.</p>	<p>При работе режима охлаждения держите источники тепла подальше. По возможности держите источники тепла вне помещения.</p>

Регулировка места установки

- Учтите место установки кондиционера и отрегулируйте диапазон левого/правого воздушного потока для максимальной эффективности кондиционирования.

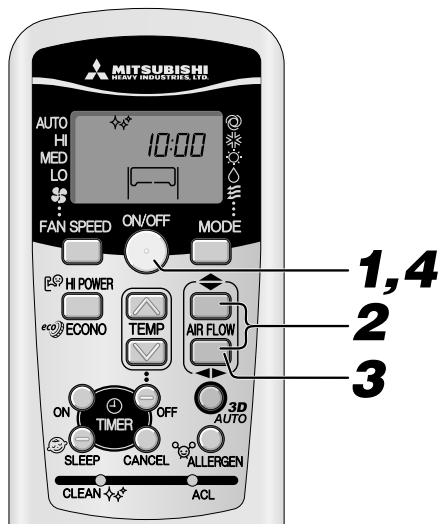

1 Если кондиционер работает, нажмите кнопку ВКЛ/ВЫКЛ для его остановки.

Регулировку места установки нельзя проводить, пока прибор работает.

2 Нажмите и держите нажатыми вместе кнопки AIR FLOW (ВВЕРХ/ВНИЗ) и AIRFLOW (ВЛЕВО/ВПРАВО) в течение 5 секунд или больше.

Загорится дисплей места установки.

3 Регулировка места установки кондиционера.

Нажмите кнопку AIR FLOW (ВЛЕВО/ВПРАВО) и отрегулируйте необходимое место установки.

Каждый раз после нажатия кнопки AIR FLOW (ВЛЕВО/ВПРАВО) индикатор будет переключаться в следующем порядке:



4 Нажмите кнопку ВКЛ/ВЫКЛ.

Нажмите в течение 60 сек.!

Регулировка места установки кондиционера завершена.

Нажимайте в течение 60 секунд в течение регулировки места установки (пока горит дисплей регулировки места установки).

Место установки кондиционера и диапазон воздушного потока

На рисунке внизу показаны диапазоны воздушных потоков, соответствующие месту установки кондиционера. Учтите планировку Вашей комнаты и установите диапазон воздушного потока для максимальной эффективности кондиционирования.

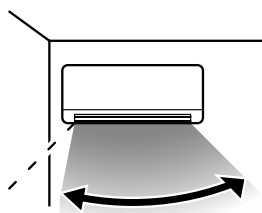

Диапазон воздушного потока

(Установка слева)

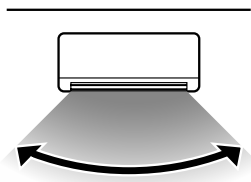

Диапазон воздушного потока

(Установка в центре)

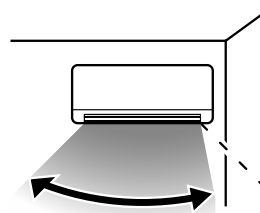

Диапазон воздушного потока

(Установка справа)

Уход за прибором

Перед чисткой

Выключите питание.



• Не допускайте попадания воды.

Опасность поражения электротоком.



Протрите прибор мягкой сухой тряпочкой.

- Не прикасайтесь к алюминиевым пластинам радиатора теплообменника.
- Устойчиво расположитесь на стремянке или другом неподвижном предмете во время удаления приточной панели и фильтра.

Запрещается использовать следующие вещества:

- Горячая вода (40°C или выше)
Она может вызвать деформацию прибора или его обесцвечивание.
- Бензин, растворитель, эфир или полировочные средства и т.д.
Их использование может деформировать прибор или оставить на нем царапины.

Во время рабочего сезона

Чистка фильтра воздуха

Стандартная периодичность - один раз в две недели

1 Снимите фильтр воздуха

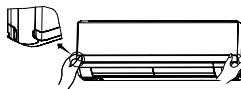

- Потянув на себя, поднимите панель воздухоприемника.
- Осторожно возьмитесь за ручки по обеим сторонам, и, немного приподняв, снимите панель, потянув ее на себя.

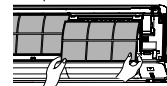

2 Чистка

Если фильтр сильно загрязнен, промойте его теплой водой (прибл. 30°C) и тщательно просушите.

⚠ ОСТОРОЖНО

- Запрещается промывать фильтр кипятком.
- Запрещается сушить фильтр над открытым огнем.
- Снимайте фильтр осторожно.



3 Установите фильтр воздуха на место

- Крепко удерживая фильтр с обеих сторон, как показано на рисунке справа, вставьте его до упора.

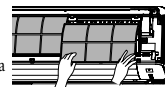

- Эксплуатация кондиционера без воздушного фильтра приведет к загрязнению прибора и нанесению ущерба.

Чистка прибора

- Протирайте прибор мягкой, сухой тряпочкой или используйте пылесос.
- Если прибор сильно загрязнен, протрите его тряпочкой, смоченной в теплой воде.

Очистка воздушной приточной панели

- Удаление, установка воздушной приточной панели.
- Протирайте панель сухой и чистой тряпкой.

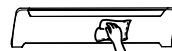

⚠ ОСТОРОЖНО

- Не мойте панель воздухоприемника водой.

Как открывать и закрывать панель воздухоприемника

Открывание

Поставив пальцы в углубления по обеим сторонам панели, потяните ее на себя таким образом, чтобы она открылась под углом приблизительно в 60 градусов.



Пожалуйста, поддерживайте большими пальцами

Закрывание

Равномерно нажимайте на панель с обеих сторон, а затем слегка нажмите по центру панели.

ПРИМЕЧАНИЕ

Панель воздухоприемника состоит из двух частей - внешней панели воздухоприемника (которая всегда видна) и внутренней панели воздухоприемника (которая обычно не видна).

- Чтобы открыть или закрыть панель воздухоприемника, поставьте пальцы в желобки внизу по обеим сторонам панели и потяните. Одновременно не забывайте поддерживать лицевую часть панели воздухоприемника большими пальцами. Это позволит предотвратить неожиданное открытие внешней панели воздухоприемника, которое может произойти, если вы не будете помогать большими пальцами, как показано на рисунке справа. На рисунке слева показано, куда ставить пальцы.
- Внешняя панель воздухоприемника автоматически закроется примерно через 5 секунд после того, как вы закроете внутреннюю панель воздухоприемника (если устройство подключено к сети). Пожалуйста, при закрывании не прикладывайте силу. Это может привести к повреждению устройства.
- Пожалуйста, не мойте панель воздухоприемника.

Снятие, установка панели воздухоприемника

Снятие

При снятии панели воздухоприемника для внутренней очистки или других целей, откройте ее на угол в 80 градусов, после чего потяните на себя.

Установка

Закрепите верхний край панели воздухоприемника путем легкого нажатия на нее, а затем закройте панель.

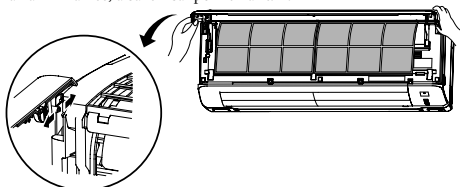

Снятие и установки верхней панели воздухоприемника

Снятие

Снимите панель воздухоприемника. ① Возьмитесь за ручку верхней панели воздухоприемника и поднимите ее, пока не услышите клацанье, и не покажутся ушки. ② Потяните панель на себя.

Установка

Выровняйте верхнюю панель воздухоприемника относительно направляющих и введите ее в устройство, пока она не встанет полностью. Нажимайте на панель, пока не услышите клацанье и ушки не встанут на место.

(Для установки верхней панели воздухоприемника следуйте процедуре снятия в обратном порядке)

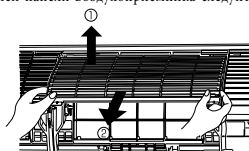

ПРИМЕЧАНИЕ

Засорение воздушного фильтра пылью и т.д. вредно влияет на работу прибора в режимах охлаждения/отопления, и при этом повышается уровень шума. Загрязнение может также привести к излишнему потреблению электроэнергии. Пожалуйста регулярно чистите фильтр воздуха.

В конце сезона**1** Настройте вентилятор для работы, приблизительно, пол дня.

Просушите внутренние детали прибора.

2 Остановите устройство и отключите питание.

Когда устройство не выполняет какие-либо операции, оно потребляет приблизительно 2 Вт. Отключение питания поможет сэкономить электроэнергия и снизить затраты.

3 Прочистите фильтры воздуха и установите их на место.**4** Прочистите внутренний и наружный приборы.**5** Снимите батарейки из пульта дистанционного управления.**В начале сезона****1** Убедитесь в отсутствии предметов, которые могут препятствовать движению воздушного потока в области входных и выходных воздушных отверстий на внутреннем и наружном модуле.**2** Убедитесь в отсутствии коррозии или ржавчины на монтажном основании наружного модуля.**3** Убедитесь в том, что провод заземления не оборван и не отключен.**4** Убедитесь в том, что фильтры воздуха прочищены.**5** Включите питание.**6** Вставьте батарейки в пульт дистанционного управления.**Установка, осмотр и замена фильтра очистки воздуха**

- Откройте приточную панель и выньте воздушные фильтры.  Стр. 193
- Выньте крепления вместе с установленным в них фильтром очистки воздуха из кондиционера.
- Выньте фильтр удаления аллергенов (светло-оранжевый) из оправы и осмотрите его. Для очистки фильтра удаления аллергенов от пыли или грязи используйте пылесос. Замените фильтр удаления аллергенов, если его невозможно очистить или он использовался более 1 года.
(Фильтр удаления аллергенов необходимо заменять 1 раз в год. Однако действительное время замены может отличаться в зависимости от условий эксплуатации фильтра).

Выньте фотокаталитический моющийся дезодорирующий фильтр (оранжевый) из оправы и осмотрите его. Периодически удаляйте любую пыль или грязь с фотокаталитического моющегося дезодорирующего фильтра. Если фотокаталитический моющийся дезодорирующий фильтр частично загрязнен, его можно промыть водой. Так как фильтр очень хрупкий, чтобы избежать повреждения, промывайте его только установленным в оправу. После промывки высушите фильтр на солнечном свете. Дезодорирующий эффект фильтра восстанавливается под воздействием солнечного света.

(Не выбрасывайте фильтродержатели. Они пригодны для повторного использования.)

(Не выбрасывайте оправы фильтров. Они должны использоваться снова.)

- Установите фильтр очистки воздуха в крепления и поместите крепления в кондиционер.

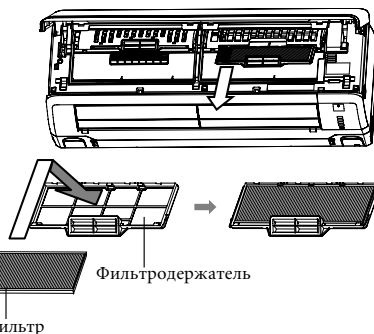
**ПРИМЕЧАНИЕ**

- Фильтр удаления аллергенов и фотокаталитический моющийся дезодорирующий фильтр могут устанавливаться с правой или с левой стороны кондиционера воздуха.
- Фильтр удаления аллергенов необходимо устанавливать светло-оранжевой стороной вперед.

- Установите воздушные фильтры и закройте приточную панель.  Стр. 193

⚠ ОСТОРОЖНО

- Теплообменник может травмировать ваши пальцы.

Для получения нового фильтра очистки воздуха обратитесь к Вашему дилеру.

Элемент	Функция	Цвет
Фильтр удаления аллергенов	Энергия энзимов используется для снижения количества аллергенов, накапливающихся на фильтре.	Светло-оранжевый
Фотокаталитический моющийся дезодорирующий фильтр	Источники неприятных запахов уничтожаются на фильтре в результате дезодорирующего эффекта.	Оранжевый

Советы по установке кондиционера

Подходящее место для установки

- Не ставьте перед внутренним модулем какие-либо препятствия, которые могут воспрепятствовать нормальной вентиляции и работе кондиционера.
- Не устанавливайте устройство в следующих местах:
 - В местах, где существует опасность утечки воспламеняющихся газов.
 - В местах значительного разбрызгивания масла.
- Где возможны поломки, связанные с установкой прибора рядом с минеральным источником, генерирующим сернистые газы или на морском курорте, подверженном воздействию морских ветров. Проконсультируйтесь у Вашего дилера.
- Кондиционер воздуха и пульт дистанционного управления должны находиться на расстоянии как минимум 1 м от телевизора или радиоприемника.
- Проводите дренаж жидкости, полученной в результате осушения воздуха, из внутреннего прибора в месте, где влага отводится полностью.

Следите за уровнем рабочего шума!

- При установке прибора следите за тем, чтобы место установки смогло выдержать вес прибора и не увеличивало уровень рабочего шума или вибрации. Если существует вероятность того, что вибрация может передаваться по дому, закрепите устройство с помощью виброзащитных прокладок, устанавливаемых между устройством и монтажными деталями.
- Выберите такое место, где холодный или теплый воздух, или шум из внутреннего и наружного модуля не мешают вашим соседям.
- Не оставляйте никаких препятствий рядом с входным и выходным воздушным отверстием внутреннего прибора. Это может привести к неправильному функционированию кондиционера и увеличению уровня рабочего шума.
- Если вы услышите необычный шум во время работы прибора, обратитесь к Вашему дилеру.

Проверки и уход за прибором

В зависимости от условия эксплуатации внутренние части кондиционера могут загрязниться через несколько лет работы. Загрязнение снижает эффективность работы устройства. В дополнение к обычной чистке рекомендуется проводить проверки и техническое обслуживание. (долговечность исправного кондиционера увеличивается)

- Для проведения проверок и технического обслуживания обратитесь к Вашему дилеру или дистрибьютору. (За предоставление этих услуг взимается плата).
- Мы рекомендуем проводить проверки и техническое обслуживание вне рабочего сезона.
- Если шнур питания данного прибора поврежден, его замена должна производиться ремонтной организацией, назначенной заводом-изготовителем, так как в данном случае необходим специальный инструмент.

Возможные неисправности и способы их устранения

Перед тем, как вызвать сервисную службу, пожалуйста, произведите следующие проверки.

Кондиционер не работает.		
Возможно, выключен выключатель питания? 	Установлен ли таймер в положение "ON"? 	Возможно, произошло отключение электроснабжения или перегорел предохранитель? 



Если кондиционер воздуха не работает должным образом после того, как Вы произвели указанные слева проверки, или если у Вас остаются сомнения после ознакомления с информацией на странице 196, или если присутствуют симптомы, описанные на странице 197, отключите питание и обратитесь к своему дилеру.

Слабое охлаждение или отопление		
Установили ли Вы термостат на подходящую температуру? подходящая температура 	Чист ли фильтр воздуха? (Не засорен?) 	Возможно, Вы забыли закрыть двери или окна? 

Слабое охлаждение		
Возможно в помещение проникают прямые солнечные лучи? 	Возможно, в помещении работает источник тепла? 	Возможно, в помещении слишком много людей? 

В этом кондиционере используется альтернативный хладагент (R410A). Когда вы обращаетесь к вашему дилеру для проведения обслуживания или осмотра, обязательно объясните причину своего обращения.

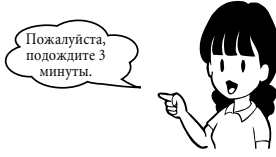
Примечание

<p>Устройство не удается запустить сразу же после его остановки.</p> <p>(Горит лампочка RUN)</p> 	<p>Перезапуск заблокирован на 3 минуты после того, как вы остановили работу устройства для его защиты.</p>  <p>Трехминутный таймер защиты в микрокомпьютере автоматически запустит устройство.</p>
<p>При запуске режима HEATING (отопление) отсутствует воздушный поток.</p> <p>Лампочка RUN медленно мигает (1,5 сек. ВКЛ, 0,5 сек. ВЫКЛ.)</p>	<p>Выход воздуха остановлен с тем, чтобы предотвратить выдувание холодного воздуха до того момента, пока не прогреется теплообменник. (от 2 до 5 минут) (программа NOT KEEP (поддержание температуры обогрева))</p>
<p>Воздух не поступает в течение 5-10 минут или не нагревается при работе режима HEATING (отопление).</p> <p>Лампочка RUN медленно мигает (1,5 сек. ВКЛ, 0,5 сек. ВЫКЛ.)</p>	<p>При низкой уличной температуре и высокой влажности прибор иногда автоматически выполняет операцию размораживания. Пожалуйста подождите. В процессе размораживания из наружного прибора иногда капает вода или выходит пар.</p>
<p>При запуске режима DRY (высушивание) отсутствует воздушный поток.</p> <p>(Лампочка RUN горит)</p>	<p>Вентилятор внутреннего прибора может останавливаться для предотвращения повторного испарения извлеченной влаги и для сбережения электроэнергии.</p>
<p>В режиме охлаждения COOL из прибора выходит пар.</p>	<p>Это может происходить при очень высокой комнатной температуре и влажности в помещении. Выход пара прекращается при снижении температуры и уровня влажности.</p>
<p>Можно почувствовать запах.</p>	<p>Воздух, выдуваемый во время работы кондиционера, может пахнуть. Это вызвано попаданием в прибор табачного дыма или косметических средств.</p>
<p>Слышен слабый булькающий звук.</p> 	<p>Этот звук вызван циркулированием хладагента внутри прибора.</p>
<p>Слышно слабое потрескивание.</p>	<p>Оно вызвано тепловым расширением или сжатием.</p>
<p>Вы слышите шипенье или щелкающий звук.</p>	<p>Это является следствием работы клапана управления хладагента или электрических компонентов.</p>
<p>После перерыва в подаче электропитания и его возобновления устройство не запускается.</p>	<p>Если функция автоматического перезапуска не настроена, устройство не перезапустится. Для перезапуска кондиционера воспользуйтесь пультом дистанционного управления.</p>
<p>Не принимаются сигналы с пульта дистанционного управления.</p>	<p>Сигналы с пульта дистанционного управления могут не приниматься в случае, если приемник сигналов на кондиционере попал в зону воздействия прямых солнечных лучей или иного яркого источника света. В этом случае уберите солнечное освещение или ослабьте источник иного освещения.</p>
<p>На выдувных решетках прибора возможно образование влаги.</p>	<p>Если в условиях высокой влажности прибор долгое время не эксплуатировался, на выдувных решетках возможно образование влаги и капание воды.</p>
<p>Из внешнего блока слышится свистящий шум.</p>	<p>Шум говорит об увеличении или уменьшении скорости вращения компрессора.</p>
<p>Вентилятор не может остановиться сразу же после остановки прибора.</p>	<p>Вентилятор внутреннего прибора : Вентилятор не будет останавливаться после 2 часов, если установлена операция очистки (CLEAN). Вентилятор внешнего прибора : Для защиты прибора вентилятор не будет останавливаться в течение приблизительно 1 минуты.</p>
<p>Лампочка RUN будет продолжать гореть, несмотря на то, что работа была остановлена.</p>	<p>Индикатор RUN горит во время выполнения операции очистки (CLEAN). После окончания операции очистки (CLEAN) индикатор погаснет.</p>
<p>Иногда при включении кондиционера в течение непродолжительного времени слышится шипение.</p>	<p>Это связано с прекращением работы другого внутреннего блока.</p>

Обратитесь к своему дилеру

■ Незамедлительно выключите выключатель питания и обратитесь с Вашему дилеру в любой из нижеописанных ситуаций:

<p>Постоянно перегорает предохранитель или выключатель.</p> 	<p>Оболочка кабеля потрескалась. Кабель питания сильно нагревается.</p> <p style="text-align: center;">⚠ ОСТОРОЖНО</p> <p>Если повредился шнур питания, во избежание несчастного случая обратитесь к Вашему дилеру или квалифицированному инженеру, чтобы заменить шнур.</p>	
<p>Начинаются неполадки в работе телевизора, радиоприемника или иного оборудования.</p> 	<p>Выключатель не включается должным образом.</p> 	<p>Во время работы слышен странный шум.</p> 
<p>Если наблюдается ненормальная работа устройства, немедленно отключите питание и снова включите его через 3 минуты. Устройство продолжает работать ненормально даже после его перезапуска с помощью кнопки ON/OFF (вкл/выкл) на пульте дистанционного управления.</p>		<p>Лампочки RUN (работа) и TIMER (таймер) на дисплее устройства быстро мигают (0,5 сек. ON (вкл) и 0,5 сек. OFF (выкл)) и не работают.</p>

О многосоставном кондиционере воздуха

Совместная работа

- Кондиционеры воздуха не могут одновременно работать в различных режимах, например, один прибор - в режиме Охлаждения ("Cool"), а другой прибор - в режиме Отопления ("Heat").
- При работе в различных режимах тот кондиционер воздуха, который включился в режим первым, получит приоритет, что означает, что другой кондиционер воздуха, включившийся позднее, будет работать в режиме вентиляции.
- В тех случаях, когда Вам необходимо предоставить приоритет кондиционеру, включенному позднее, Вам необходимо либо остановить кондиционер, имеющий приоритет в данный момент, либо сделать так, чтобы режим работы приоритетного кондиционера совпал с режимом работы кондиционера, включенного позднее.

Автоматический режим

- Когда переключатель режимов на пульте дистанционного управления установлен на автоматический режим ("Auto"), кондиционер воздуха автоматически выбирает Охлаждение ("Cool"), Сушку ("Dry") или Сушку ("Heat") в момент запуска в зависимости от температуры в помещении.
- Во время совместной работы нескольких приборов кондиционера воздуха режимы работы могут автоматически изменяться, реагируя на температуру в различных помещениях; в результате это приведет к остановке наружного прибора. В таком случае необходимо использовать режим ОХЛАЖДЕНИЯ (COOL) или ОТОПЛЕНИЯ (HEAT) вместо АВТОМАТИЧЕСКОГО (AUTO) режима. (Это касается только тех ситуаций, когда используется более, чем один кондиционер воздуха.)

Операция регенерации хладагента (масляного)

- Если все внутренние приборы не работают в один и тот же продолжительный период времени, производительность охлаждения или обогрева может быть временно снижена. Это происходит вследствие выполнения процесса регенерации хладагента (масляного) в неработающих внутренних приборах. В это время может быть слышен звук потока хладагента в остановленных внутренних приборах.

Функция самодиагностики

■ Мы стремимся к постоянному совершенствованию изделий путем установки индикаторов, указывающих на появление каждой из описанных ниже неисправностей:

Лампочка RUN		Описание неисправности	Причина
Горит лампочка TIMER	Мигает 1 раз	Ошибка датчика 1 теплообменника	<ul style="list-style-type: none"> Порван провод датчика 1 теплообменника, плохо подключен разъем
	Мигает 2 раза	Ошибка датчика температуры в помещении	<ul style="list-style-type: none"> Обрыв провода датчика температуры в помещении, плохой контакт в соединении
	Мигает 3 раза	Ошибка датчика 3 теплообменника	<ul style="list-style-type: none"> Порван провод датчика 3 теплообменника, плохо подключен разъем
	Мигает 5 раз	Ошибка напряжения активного фильтра	<ul style="list-style-type: none"> Подается неверное питание
	Мигает 6 раз	Ошибка двигателя внутреннего вентилятора	<ul style="list-style-type: none"> Неисправен двигатель вентилятора, плохой контакт в соединении
	Мигает 7 раз	Недостаточное количество хладагента Рабочий клапан закрыт Ошибка датчика 1 теплообменника	<ul style="list-style-type: none"> Недостаточное количество хладагента, утечка Рабочий клапан закрыт Порван провод датчика 1 теплообменника, плохо подключен разъем

Лампочка TIMER		Описание неисправности	Причина
Лампочка RUN продолжает мигать	Мигает 1 раз	Ошибка датчика наружной температуры	<ul style="list-style-type: none"> Обрыв провода датчика наружной температуры, плохой контакт в соединении
	Мигает 2 раза	Ошибка датчика жидкостной трубы наружного теплообменника	<ul style="list-style-type: none"> Обрыв провода датчика жидкостной трубы теплообменника, плохой контакт в соединении
	Мигает 4 раза	Ошибка датчика нагнетательного трубопровода	<ul style="list-style-type: none"> Поврежден провод датчика нагнетательного трубопровода. Слабый контакт соединителя
	Мигает 5 раза	Сбой датчика всасывающей трубки	<ul style="list-style-type: none"> Порван провод датчика всасывающей трубки, плохо подключен разъем

Горит лампочка RUN	Мигает 1 раз	Отсутствие тока	<ul style="list-style-type: none"> Блокировка компрессора, размыкание фазы на выходе компрессора, короткое замыкание транзистора в сети питания, закрытие рабочего клапана
	Мигает 2 раза	Неисправность наружного блока	<ul style="list-style-type: none"> Неисправен транзистор в сети питания, неисправна магистраль компрессора Обрыв провода датчика выпускной трубы, плохой контакт в соединении Засорение компрессора
	Мигает 3 раза	Чрезмерный ток	<ul style="list-style-type: none"> Перегрузка, избыток хладагента в системе
	Мигает 4 раза	Ошибка транзистора	<ul style="list-style-type: none"> Транзистор поврежден
	Мигает 5 раз	Перегрев компрессора	<ul style="list-style-type: none"> Недостаток хладагента, неисправный датчик выпускной трубы, закрыт рабочий клапан
	Мигает 6 раз	Ошибка передачи сигнала	<ul style="list-style-type: none"> Неисправность в системе электропитания. Обрыв сигнального провода, неисправность платы внутреннего/ наружного блока
	Мигает 7 раз	Ошибка двигателя внешнего вентилятора	<ul style="list-style-type: none"> Дефектный двигатель вентилятора, плохое соединение разъема
	Продолжает мигать	Защита системы охлаждения от высокого давления	<ul style="list-style-type: none"> Избыток газа, короткое замыкание наружного модуля
Лампочка RUN мигает два раза	Мигает 2 раза	Заблокирован ротор	<ul style="list-style-type: none"> Неисправен компрессор Размыкание фазы компрессора Неисправны платы наружного блока

MITSUBISHI HEAVY INDUSTRIES, LTD. Klimasını seçtiğiniz için teşekkürler. En iyi ve en uzun ömürlü performansı elde etmek için, klimanızı kullanmadan önce lütfen bu Kullanım Kılavuzunu okuyun ve talimatlarına uyun. Kılavuzu okuduktan sonra güvenli bir yerde saklayın. Kullanımla ilgili sorularınız olduğunda veya herhangi bir aksaklıkla karşılaştığınızda Kılavuza başvurun.

Bu klima konutlarda kullanılmak içindir.

R410A gazını atmosfere boşaltmayın: R410A, Kyoto Protokolü tarafından Küresel Isınma Potansiyeli (Global warming potential - GWP) = 1975 olarak düzenlenmiş bir flüorlu sera gazıdır.

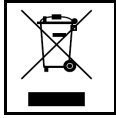

Klima ürününüz bu simgeyle i aretlenmi olabilir. Bu, Atık Elektrikli ve Elektronik Ekipmanın (2002/96/EC sayılı Direktifteki eklile WEEE) genel ev çöpüyle karı tırlmaması gerekti i anlamına gelir. Klimalar, yetkili yeniden kullanım, geri dönü üm ve iyile tirme tesislerinde i lenmeli ve belediyenin çöp sisteminde imha edilmemelidir. Lütfen daha ayrıntılı bilgi için montajı yapan yerle veya yetkili makamlarla ba lantı kurun.



Klima ürününüzün içerd i batarya bu simgeyle i aretlenmi tir ve Avrupa Birli i'nin 2006/66/EC sayılı direktifi 20. maddesi ve II. ek kısmı uyarınca son kullanıcılara bilgi sa lamaktadır. Bataryanın ömrü doldu unda, genel ev çöpüyle birlikte atılmamalıdır. E er yukarıda gösterilen sembolün altında bir kimyasal madde sembolü bulunuyorsa, bu bataryanın belirli bir konsantrasyon miktarının üzerinde a ır metal içermesi anlamına gelir. A a ıdaki gibi gösterilecektir: Hg:cıva(%0.0005) , Cd:kadmiyum(%0.002) , Pb:kur un(%0.004) Lütfen bataryalarınızı gerekti i gibi do ru bir ekilde yerel atık toplama merkezimize veya geri dönü üm tesislerine götürünüz.



İçindekiler

Güvenlik önlemleri	200	ON-TIMER'ın (AÇILMA ZAMANLAYICISI) kullanımı	210
Parçaların adları ve işlevleri	202	SLEEP TIMER + ON-TIMER'ın (UYKU ZAMANLAYICISI ve AÇILMA ZAMANLAYICISI) kullanımı	210
Uzaktan kumandanın kullanımı	204	PROGRAM TIMER'ın (PROGRAM ZAMANLAYICISI) kullanımı	211
Uzaktan kumandayla kullanım hatası	204	ALLERGEN CLEAR'ın (ALERJEN TEMİZLİĞİ) kullanımı	211
Geçici çalışma kullanımı	204	HIGH POWER/ECONOMY'nin (YÜKSEK GÜÇ/EKONOMİ) kullanımı	212
Uzaktan kumanda kullanım ve ekran bölümü	205	SELF CLEAN'in (KENDİ KENDİNİ TEMİZLİK) kullanımı	213
Geçerli zaman ayarı	205	Otomatik yeniden çalıştırma fonksiyonu	213
AUTO (OTOMATİK) modunun kullanımı	206	Etkili bir kullanım için ipuçları	213
AUTO (OTOMATİK) çalışma sırasında sıcaklık ayarı	206	Kurulum konum ayarı	214
FAN SPEED (FAN HIZI)	206	Bakım	215
COOL/HEAT/DRY/FAN (SOĞUTMA/ISITMA/NEM ALMA/FAN) modunun kullanımı	207	Doğru montaj	217
Klima çalışabilir sıcaklık ayarı	207	Sorunların saptanması ve çözülmesi	217
HEAT (ISITMA) modunda çalışmanın özellikleri	207	Not	218
Hava akışı yön ayarı	208	Yetkili satıcınızla temasa geçin	219
3D AUTO'nun (3 BOYUTLU OTOMATİK) kullanımı	208	Çoklu klimalar hakkında	219
SLEEP TIMER'ın (UYKU ZAMANLAYICISI) kullanımı	209	Otomatik arıza tespit fonksiyonu	220
OFF-TIMER'ın (KAPANMA ZAMANLAYICISI) kullanımı	209		

TÜRKÇE







Güvenlik önlemleri

- Sistemi kullanmaya başlamadan önce, sistemin uygun biçimde çalışmasını sağlamak için bu “Güvenlik önlemleri” ni dikkatle okuyun.
- Güvenlik önlemleri “⚠ TEHLİKE” ve “⚠ UYARI” olarak sınıflandırılmıştır. “⚠ TEHLİKE” sütununda gösterilen uyarılar, yanlış bir işlemin can kaybı, ağır yaralanma, vb. ciddi bir sonuca yol açabileceğini gösterirler. “⚠ UYARI” sütununda gösterilen uyarılar bile, şartlara bağlı olarak ciddi bir sorun teşkil edebilirler. Güvenliğiniz açısından hayati önem taşıyan bu önlemlere uymakta büyük özen gösterin.
- Metinde sık sık geçen simgelerin anlamları aşağıda verilmiştir:













	Kesinlikle yasaktır.		Talimatlara uymakta büyük özen gösterin.		Doğru topraklama sağlayın
---	-----------------------------	---	---	---	----------------------------------

- Bu kullanım kılavuzunu okuduktan sonra lütfen ileride de başvurmak üzere saklayın. Klimayı başka birisi kullanacaksa, kılavuzun da yeni kullanıma verilmesini sağlayın.

■ MONTAJ İLE İLGİLİ ÖNLEMLER

⚠ TEHLİKE	⚠ UYARI	
<p>Bu sistem ev içi kullanım içindir.</p> <p> Mühendislik atölyesi gibi zorlu ortamlarda kullanıldığı takdirde cihaz düzgün çalışmayabilir.</p>	<p>Yanıcı gaz kaçağı olabilecek yerlere monte etmeyin.</p> <p> Gaz kaçağı yangın çıkmasına neden olabilir.</p>	<p>Montaj yerine bağlı olarak bir toprak sızıntı kesici gerekebilir.</p> <p> Toprak sızıntı kesici monte etmezseniz elektrik çarpması meydana gelebilir.</p>
<p>Sistem Yetkili Servis tarafından monte edilmelidir.</p> <p> Sistemin montajını tek başınıza yapmanız tavsiye edilmez, zira hatalı kullanım su sızıntısı, elektrik çarpmaları veya yangına neden olabilir.</p>	<p>Tahliye hortumunu bütün su tahliye edilecek şekilde taktığınızdan emin olun.</p> <p> Yanlış montaj suyun oda içine damlayarak mobilyaları ıslatmasına yol açabilir.</p>	<p>Sistem mutlaka uygun biçimde topraklanmalıdır.</p> <p> Toprak kabloları asla gaz borusu, su borusu, paratoner veya telefonun toprak kablosuna bağlanmamalıdır. Toprak hattının yanlış bağlanması elektrik çarpmasına yol açabilir.</p>

■ KULLANIMLA İLGİLİ ÖNLEMLER

⚠ TEHLİKE		
<p>Kendinizi soğuk havaya uzun süre maruz bırakmayın.</p> <p> Aksi halde vücudunuz etkilenebilir ve sağlık sorunlarıyla karşılaşabilirsiniz.</p>	<p>Hava girişine hiçbir şey sokmayın.</p> <p> İç fan yüksek hızla döndüğünden bu durum yaralanmaya neden olabilir.</p>	<p>Uzaktan kumandayı küçük çocukların erişemeyeceği bir yere koyun.</p> <p> Bu uyarıya uyulmaması, pillerin yutulmasına veya diğer kazalara yol açabilir.</p>
⚠ UYARI		
<p>Yalnızca onaylı sigortalar kullanın.</p> <p> Onaylı sigorta yerine çelik veya bakır tel kullanılması, cihazın bozulmasına veya yangına yol açabileceği için kesinlikle men edilmiştir.</p>	<p>Düğmeleri ıslak ellerle tutmayın.</p> <p> Aksi halde elektrik çarpması meydana gelebilir.</p>	<p>İç üniteye asılmayın veya sallanmayın.</p> <p> İç ünite aşağı düşerse yaralanabilirsiniz.</p>
<p>Fanın yakınına yanıcı böcek ilacı veya sprey boya koymayın, ayrıca bunları doğrudan sisteme doğru sıkmayın.</p> <p> Aksi halde yangın çıkabilir.</p>	<p>Klimanın önüne, hava akımını doğrudan kesecek biçimde hiçbir ısıtma cihazı konmamalıdır.</p> <p> Aksi halde cihaz uygun biçimde çalışmayabilir.</p>	<p>Klimayı suyla yıkamayın.</p> <p> Aksi halde elektrik çarpması meydana gelebilir.</p>
<p>Klima sadece esas amacına yönelik olarak kullanılmalıdır. Gıda maddelerinin, sakı çiçeklerinin, hayvanların, hassas cihazların veya sanat yapılarının saklanması gibi başka amaçlarla kullanılmamalıdır.</p> <p> Klima sadece normal konut odalarında kullanım içindir. Klimanın herhangi bir başka amaçla kullanılması yiyecek vb maddelerinin kalitesini bozabilir.</p>	<p>Klimanın üzerine vazo vb. gibi içinde su bulunan kaplar koymayın.</p> <p> Klimaya su kaçması tesisatın bozulmasına neden olabilir, bu ise elektrik çarpması ile sonuçlanabilir.</p>	<p>Sistemi, hava akış yönünün bitki veya hayvanların doğrudan üzerine geleceği bir yere monte etmeyin.</p> <p> Aksi halde hayvanların ve çiçeklerin sağlıkları olumsuz etkilenir.</p>

■ Güvenlik önlemleri

⚠ UYARI

Klimanın üzerine oturmayın ve üzerine hiçbir şey koymayın.



Klimanın devrilmesi veya üzerindeki eşyaların düşmesi yaralanmaya neden olabilir.

Klimanın altındaki destek yapısını, uzun bir süre kullandıktan sonra ara sıra kontrol edin.



Herhangi bir hasarı derhal onarmazsanız, ünite aşağı düşerek kişisel yaralanmaya yol açabilir.

Hava ısı eşanjörünün alüminyum kanatçıklarına dokunmayın.



Yaralanmaya yol açabilir.

Elektrikli ev aletleri veya ev gereçlerini iç veya dış ünitelerin altına koymayın.



Üniteden damlayacak yoğunlaşma suyu cisimleri paslandırabilir veya kazalara veya elektrik çarpmasına yol açabilir.

Hava filtresi olmadan sistemi çalıştırmayın.



Aksi halde ısı değiştiricinin tıkanmasından dolayı sistemde arıza meydana gelebilir.

Güç kaynağını, çalışmayı durdurduktan hemen sonra kapatmayın.



En az 5 dakika bekleyin; aksi halde su kaçağı veya arıza durumu doğabilir.

Sistemi ana güç kaynağından kumanda etmeyin.



Yangın veya su kaçağına neden olabilir. Ayrıca fan beklenmedik bir anda çalışarak kişisel yaralanmalara yol açabilir.

Sistemi, içinde yanma işlemi gerçekleşen bir donanımla birlikte çalıştırdığınızda odayı düzenli olarak havalandırmanız gerekir.



Yetersiz havalandırma, oksijen eksikliğinden kaynaklanan kazalara neden olabilir.

Hava giriş panelini ve filtreleri çıkarırken, ayaklı merdiven gibi dengeli bir nesnenin üzerine sağlam bir şekilde basın.



Aksi takdirde dengeless nesnelerin devrilmesi sonucu bir kaza meydana gelebilir.

Sistemi temizlerken üniteyi durdurun ve güç kaynağını kapatın.



İç fan dönerken asla paneli açmayın.

Dış ünitenin yakınına cisim koymayın veya ünitenin çevresinde yaprak birikimine izin vermeyin.



Dış ünitenin etrafında cisimler veya yapraklar varsa, küçük hayvanlar ünitenin içine girebilir ve elektrikli parçalarla temas ederek arıza, duman veya yangına yol açabilirler.

İç ünitenin içini temizlemek için yetkili satıcınızla temasa geçin. Kendi başınıza yapmaya kalkışmayın.



Onaylanmamış deterjanlar veya yanlış yıkama yönteminin kullanılması ünitenin plastik parçalarına zarar verip sızıntılara yol açabilir. Deterjanın elektrikli parçalar veya ünitenin motoruyla temas etmesi hasar, duman veya yangına da yol açabilir.

Gök gürültüsü duyarsanız veya yıldırım tehlikesi varsa üniteyi durdurun ve gücü kapatın.



Üniteye zarar verebilir.

■ NAKLİYE VE ONARIMLA İLGİLİ TEDBİRLER

⚠ TEHLİKE

Hiçbir onarım ve değişiklik işlemini kendi kendinize yapmayın. Ünitenin onarılması gerekirse bayiye başvurun.



Üniteyi kendiniz onarır ya da değiştirirseniz su kaçağı, elektrik çarpması ya da yangına neden olabilirsiniz.

Onarım işlemleri için yetkili satıcınıza danışın.



Yanlış onarım elektrik çarpmasına, yangına vb neden olabilir.

Klimanın yerinin değiştirilmesi gerekiyorsa, yetkili satıcınız veya uzman bir montajcıyla temasa geçin.



Yanlış montaj su kaçağına, elektrik çarpmasına, yangın çıkmasına vb neden olabilir.

Anormal bir durum (yanık kokusu, vb.) fark ederseniz, sistemi durdurun, gücü kapatın ve yetkili satıcınızla görüşün.



Klimanın olağandışı koşullarda çalıştırılmaya devam edilmesi arızaya, elektrik çarpmasına, yangına vb neden olabilir.

Klima odayı soğutmuyor veya ısıtmıyorsa, soğutma sıvısı kaçağı olabilir. Yetkili satıcınızla temasa geçin. Eğer soğutucu madde eklemek gerekirse, bu işlemin doğru yönergeleri için yetkili satıcınızla görüşün.



Klimanızda kullanılan soğutma sıvısı güvenlidir. Ancak soğutma sıvısının beklenmedik şekilde üniteden fan ısıtıcısı, ocak, portatif soba veya başka bir ısı kaynağının üzerine sızması halinde zararlı gazlar oluşabilir.

Parçaların adları ve işlevleri

İÇ ÜNİTE

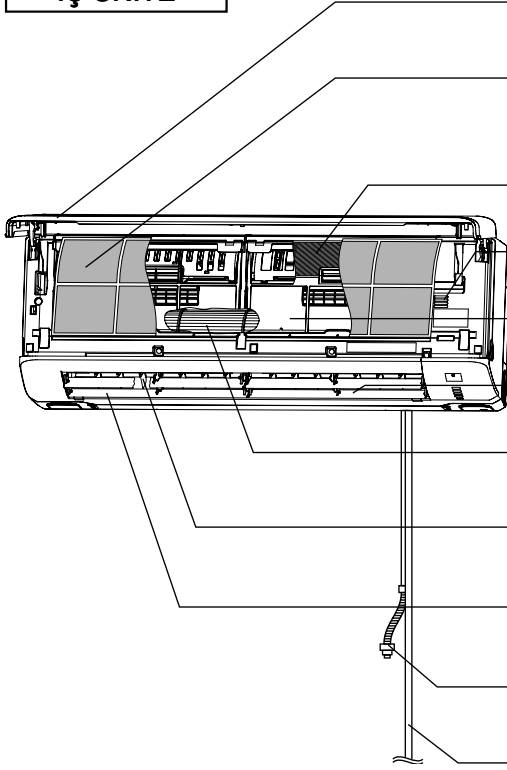

Hava giriş izgarası

İç havayı çeker.

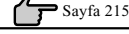

Sayfa 215

Hava filtresi

Emilen havanın içindeki toz ve kiri tutar.

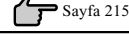

Sayfa 215

Hava temizleyici filtre

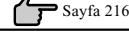

Sayfa 216

Oda sıcaklığı sensörü

Isı eşanjörü

Hava çıkışı

Hava buradan çıkar.

İç Ünite fanı

Sol/sağ hava akış yönü ayarlama panjuru

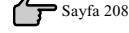

Sayfa 208

Hava akımının yönünü aşağı/yukarı ayarlama panjuru

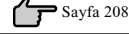

Sayfa 208

Drenaj hortumu

İç üniteden suyu çeker

Soğutma sıvısı boru bağlantısı ve elektrik teli

Hava girişi üst panelinin

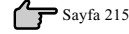

Sayfa 215

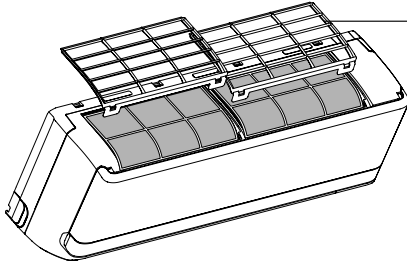

DIŞ ÜNİTE

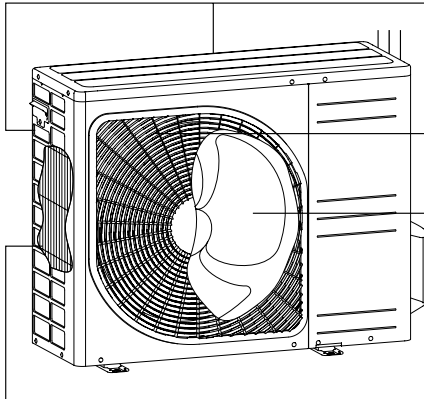

Hava girişi

(Yan ve arka yüzeyde)

Hava çıkışı

Dış ünite fanı

Isı eşanjörü

Parçaların adları ve işlevleri

Ünitenin ekran bölümü

Ünite ON/OFF düğmesi

Bu düğme, uzaktan kumanda mevcut olmadığı zamanlarda üniteyi açmak/kapamak için kullanılabilir.  Sayfa 204

Sinyal alıcı uzaktan kumanda cihazı

ON/OFF

RUN 

TIMER 

HI POWER 

3D AUTO 



3D AUTO ışığı (yeşil)

İşlem sırasında ve 3D AUTO işleminde yanar.

HI POWER (Yüksek güç) ışığı (yeşil)

HIGH POWER (yüksek güç) çalışması sırasında yanar.

RUN (HOT KEEP) (ÇALIŞMA (SICAK TUT)) ışığı (yeşil/mavi)

- Çalışma sırasında yanar
- yeşil : ECONO çalışması dışında
- mavi : ECONO çalışması
- 'HOT KEEP' (SICAK TUT) ve 'CLEAN operation' (TEMİZLİK işlemi) nedeniyle hava akışı durduğunda yanıp söner.

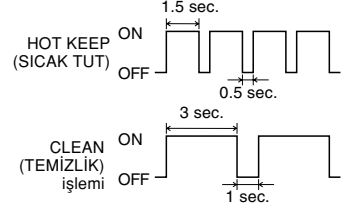

 Sayfa 213

TIMER (ZAMANLAYICI) ışığı (sarı)

TIMER (ZAMANLAYICI) çalışırken yanar.

Aksesuarlar



Telsiz uzaktan kontrol



Kablosuz uzaktan kumanda tutucusu

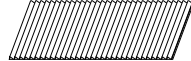

Alerjen temizleme filtresi (Açık portakal rengi)

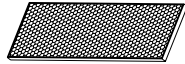

Hava tazeleyici deodorant filtre (Portakal rengi)



Pil (R03 (AAA, Mikro) ×2)



Tahta vidası (Adet:2) (uzaktan kumanda tutucusunun monte edilmesi için)

⚠ UYARI

- Çalışma sırasında hava giriş paneline dokunmayın.

Hava giriş paneli sistem çalışırken açılır. Lütfen üniteyi hava giriş panelinin açılmayacağı bir şekilde monte etmeyin veya iç ünitenin yakınına eşyalar koymayın.

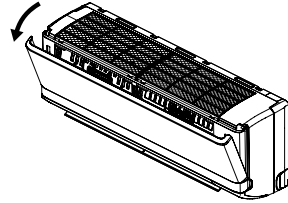

NOT

- Uzaktan kumanda sesli ikazı
Önceden ayarlanmış 24°C sıcaklık, otomatik işlem ve otomatik hava akışı seçildiğinde (Bip Bip) sesli ikazı duyulur. ON/OFF düğmesine basarak (TEMİZLİK modu hariç) klima kapatılırsa (Bip) sesli ikaz verilir. Bu fonksiyon klimayı karanlıkta çalıştırırken faydalıdır.

Hava akışı ayarlaması



Önceden ayarlanmış sıcaklık

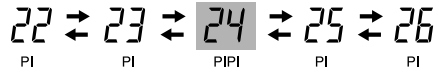

Uzaktan kumandanın kullanımı

Pillerin değiştirilmesi

Aşağıda, pillerin tükendiği durumlar gösterilmiştir. Eski pilleri çıkarıp yerine yenilerini takın.

- Bir sinyal gönderildiğinde alındı sesi çıkmamaktadır.
- Ekran solarak yok olur.

1 Kapağı çıkarın ve eski pilleri çıkarın.

2 Yeni pilleri takın.
R03 (AAA, Mikro)×2

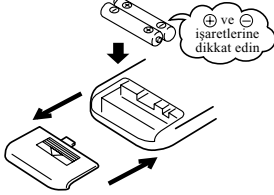

3 Kapağı kapatın.

4 Bir tükenmez kalem ucuyla ACL düğmesine basın.

Zamanlayıcı ayar modu gösterilir.

➔ Page 205

NOT

- Eski ve yeni pilleri birlikte kullanmayın.
- Uzaktan kumanda uzun bir süre kullanılmayacaksa pilleri çıkarın.
- JIS veya IEC uyumlu bir pilin tavsiye edilen etkin kullanım süresi normal kullanımda 6 ila 12 ay olmalıdır. Daha uzun süreyle kullanıldığında ya da belirtilenden başka pil kullanıldığında pil akarak uzaktan kumandanın bozulmasına neden olabilir.
- Tavsiye edilen etkin kullanım süresi pilin üzerinde yazılıdır. Birimin üretim tarihine bağlı olarak bu süre daha kısa olabilir. Bununla birlikte pil nominal ömrünün sona ermesinden sonra da çalışıyor durumda olabilir.

- Ekranda herhangi bir anormal durum görünürse, bir tükenmez kalem ucuyla ACL düğmesine basın.

Uzaktan kumanda askısının kullanılması

Uzaktan kumanda, uzaktan kumanda askısı kullanılarak bir duvara veya sütuna asılabilir. Uzaktan kumandayı takmadan önce klimanın sinyalleri doğru biçimde aldığından emin olun.

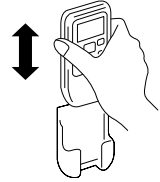

Uzaktan kumandayı takmak ve çıkarmak için askısı içinde aşağıya veya yukarıya kaydırın.

Uzaktan kumandanın kullanımıyla ilgili uyarı notu

⊘ Kesinlikle yasaktır

- | | | |
|---|---|---|
| • Elektrikli halı veya ısıtıcı gibi sıcak yerlere yaklaştırmayın. | • Uzaktan kumandayı doğrudan güneş ışığı veya başka bir güçlü ışık alacağı yerlerde bırakmayın. | • Uzaktan kumandayı düşürmeyin. Dikkatle kullanın. |
| • Uzaktan kumanda ile cihaz arasında hiçbir engel koymayın. | • Uzaktan kumandanın üzerine sıvı dökmeyin. | • Uzaktan kumandanın üzerine ağır bir şey koymayın veya üzerine basmayın. |

Uzaktan kumandayla kullanım hatası

- Piller bitiyor mu?
➔ "Pillerin değiştirilmesi" yukarıda.
Pilleri yenileriyle değiştirin ve işlemi tekrar deneyin.
- İşlem başarısız olursa, üniteyi geçici kullanım fonksiyonuyla çalıştırın. Uzaktan kumandanın kontrol edilmesi için yetkili satıcınızla temasa geçin.

➔ Aşağıda

Geçici çalışma kullanımı

- Ünite üzerindeki ünite ON/OFF düğmesi uzaktan kumanda kullanılmadığı zaman geçici olarak klimayı çalıştırma/durdurma işlevini görür.

Çalışma programı

- OPERATION MODE (ÇALIŞMA KONUMU) : AUTO
- FAN SPEED (FAN HIZI) : AUTO
- AIR FLOW (HAVA AKIM YÖNÜ) : AUTO

- Ünite ON/OFF düğmesine basılınca çalışma başlar; düğmeye tekrar basarsanız çalışma durur.

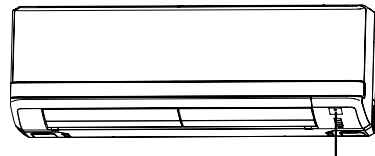

Ünite ON/OFF düğmesi

NOT

- Ünitenin ON/OFF düğmesini 5 saniyeden daha fazla bir süre basılı tutmayın. (5 saniyeden uzun süreyle basılı tutulduğunda, servis sırasında veya klimanın yerini değiştirirken kullanılan otomatik soğutmaya geçilir.)

Uzaktan kumanda kullanım ve ekran bölümü

Çalıştırma bölümü

FAN SPEED (FAN HIZI) düğmesi

Düğmeye her basılışında ekran sırayla değişir.

☞ Sayfa 206

HI POWER/ECONO düğmesi

Bu düğme HIGH POWER/ECONOMY modunu değiştirir.

☞ Sayfa 212

TEMPERATURE (SICAKLIK AYAR) düğmesi

Bu düğmeler oda sıcaklığını ayarlar. (Bu düğmeler geçerli zaman ve zamanlayıcı fonksiyonunu ayarlamak için de kullanılır.)

ON TIMER düğmesi

Bu düğme, ON TIMER çalışma modunu seçer.

☞ Sayfa 210

SLEEP düğmesi

Bu düğme SLEEP (UYKU) işlemini seçer.

☞ Sayfa 209

CLEAN anahtarı

Bu düğme CLEAN (TEMİZLİK) modunu seçer.

☞ Sayfa 213

CANCEL düğmesi

Bu düğme zamanlayıcı ON, zamanlayıcı OFF veya SLEEP işlemini iptal eder.

• Yukarıdaki şekilde, açıklama amacıyla bütün göstergelere yer vermekle birlikte uygulamada yalnız ilgili parçalar gösterilir.

OPERATION MODE (ÇALIŞMA MODU) göstergesi

Düğmeye her basılışında ekran sırayla değişir.

☞ Sayfa 206,207

ON/OFF (ışıklı) düğmesi

Çalışmayı başlatmak için basın, durdurmak için tekrar basın.

AIR FLOW (UP/DOWN) düğmesi

Bu düğme hava akış (yukarı/aşağı) yönünü değiştirir.

☞ Sayfa 208

AIR FLOW (LEFT/RIGHT) düğmesi

Bu düğme hava akış (sola/sağa) yönünü değiştirir.

☞ Sayfa 208

3D AUTO düğmesi

Bu düğme 3D AUTO işlemini ayarlar.

☞ Sayfa 208

OFF TIMER düğmesi

Bu düğme, OFF TIMER çalışma modunu seçer.

☞ Sayfa 209

ACL düğmesi

Bu düğme mikroişlemciyi sıfırlamak ve zamanı ayarlamak içindir.

☞ Sayfa 204

ALLERGEN CLEAR düğmesi

Bu düğme ALLERGEN CLEAR işlemini seçer.

☞ Sayfa 211

İletim yöntemi

Uzaktan kumanda klima cihazına yöneltilmiş durumdaiken uzaktan kumandanın düğmelerinden herbirine basıldığında bir sinyal gönderilir. Sinyal doğru biçimde alınınca ünite bir ses çıkarır.

Geçerli zaman ayarı

- Pilleri takarken, geçerli zaman otomatikman zaman ayar moduna ayarlanır. Geçerli saat olarak 13:00 gösterilmektedir. Saati gerçek saate göre ayarlayın.

Örnek: 10:30 olarak ayarlayın.

1

ACL anahtarına bas.

Bir tükenmez kalem (ucu sivri olmayıp yuvarlak olan) ucu, vb. ile basın. Zaman ekranı yanıp söner ve geçerli zamana ayarlanabilir.

2

"∞ veya ∞" düğmesine basın.

(10:30 olarak ayarlayın)

3

ON/OFF düğmesine bas.

Ekran yanıp sönmeye devam ederken sürekli yanma durumuna geçişir ve ayarlama işlemi tamamlanır. Adım 2'deki son işlemden sonraki 60 saniye içinde düğmeye basmanız gerekir, aksi takdirde zaman ayarlanmaz.

NOT

- Zamanlayıcının çalışması saate dayanır, o yüzden lütfen doğru şekilde ayarlayın.
- Saat ayarlandığında uzaktan kumanda verileri sıfırlanır.

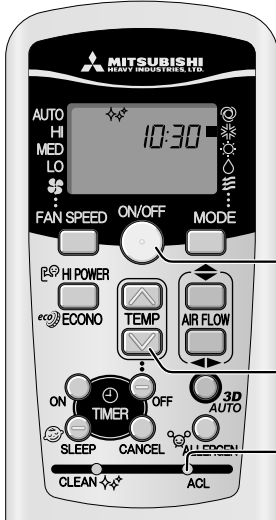

AUTO (OTOMATİK) modunun kullanımı

- Çalıştırıldığı andaki oda sıcaklığına bağlı olarak otomatik olarak çalışma modunu (COOL, HEAT, DRY) seçer.

Ünite AUTO modunda değilse:

1 MODE düğmesine basın.

- işaretini] (Auto) konumuna alın.

Uzaktan kumandayı klimate doğru tutun ve

2 ON/OFF düğmesine basın.

Durdurmak için: ON/OFF düğmesine basın.

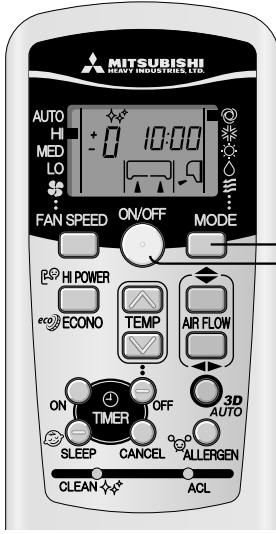

NOT

- Çalışma sırasında dışarı hava üflenmiyorsa
- Birlikte verilen temizleme filtresi takıldığında klima otomatik moda çalışırken havayı temizler.

☞ Sayfa 218

AUTO modu sadece ON/OFF düğmesine basmak suretiyle çalıştırılabilir.



- AUTO (OTOMATİK) mod programını istemiyorsanız, AUTO yerine COOL (SOĞUTMA), HEAT (ISITMA), DRY (NEM ALMA) veya FAN (FAN) ile değiştirin.

☞ Sayfa 207

- Hava akımının yönünü ayarlama yöntemi.

☞ Sayfa 208

OFF konumundaki ekran görüntüsü



- Klima kapatıldığında, geçerli zaman ve önceden ayarlanmış ÇALIŞMA MODU görünür.

AUTO (OTOMATİK) çalışma sırasında sıcaklık ayarı

- Otomatik çalışma sırasında da sıcaklık ayarı yapılabilir. ☒ düğmesi ya da ☑ düğmesi ile 6 düzeyde ayar mümkündür. Otomatik çalıştırma sırasında, ısıtma ve soğutma için ön ayar 24°C'dir.

Sıcaklık değişikliği gerektiğinde.

1 ☒ ya da ☑ düğmesine basın.

Biraz soğuk olduğu zaman

☒ düğmesine basın.

- ☒ düğmeye her basıldığında, anahtar şu sırayla geçiş yapar
-6 → -5 → -1 → ±0 → +1 +6.
+6 görüldüğünde ☒ düğmesine basılsa bile gösterge değişmez.

Biraz sıcak olduğu zaman

☑ düğmesine basın.

- ☑ düğmeye her basıldığında, anahtar şu sırayla geçiş yapar
+6 → +5 → +1 → ±0 → -1 -6.
-6 görüldüğünde ☑ düğmesine basılsa bile gösterge değişmez.

Sıcaklık ayarı (°C)	Uzaktan Kumanda görüntüsü												
	-6	-5	-4	-3	-2	-1	±0	+1	+2	+3	+4	+5	+6
18	19	20	21	22	23	24	25	26	27	28	29	30	

FAN SPEED (FAN HIZI)

- Isıtma, soğutma ve fan modundayken klimanızın kapasitesini seçebilirsiniz.

Seçtiğiniz çalışma kapasitesi	FAN SPEED
Mikro bilgisayar tarafından otomatik olarak belirlenir	AUTO
Yüksek kapasiteli güçlü çalışma	HI
Standart çalışma	MED
Enerji tasarrufu çalışması	LO

FAN SPEED düğmesine basın.

- işaretini] istenen fan hızı konumuna getirin.

→ AUTO → HI → MED → LO →

NOT

- FAN SPEED HI'dan LO'ya değiştirilirken soğutucunun akış sesi duyulabilir.

COOL/HEAT/DRY/FAN (SOĞUTMA/ISITMA/NEM ALMA/FAN) modunun kullanımı

Uzaktan kumandayı klimaya doğru tutun ve

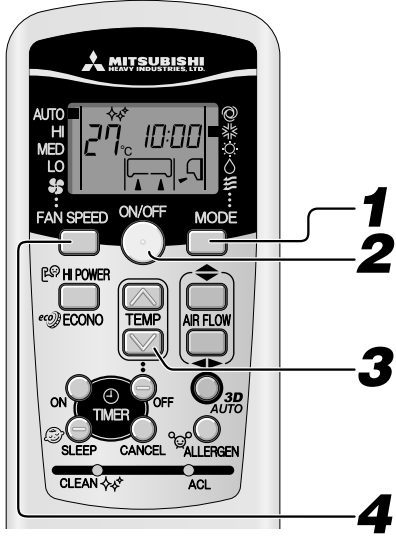

1

MODE düğmesine basın.

■ işaretini] istenen kullanım konumuna getirin.

* (Cool), ☀ (Heat), △ (Dry), ㊦ (Fan)

2

ON/OFF düğmesine basın.

3

TEMP düğmesine basın.

Tercih edilen sıcaklık için ⊕ veya ⊖ düğmesine basın.

Standart

COOL	26°C~28°C	HEAT	22°C~24°C	DRY	24°C~26°C	FAN	---
------	-----------	------	-----------	-----	-----------	-----	-----

4

FAN SPEED düğmesine basın.

Fan hızını tercih ettiğiniz şekilde ayarlayın.

Hava akımının yönünü ayarlama yöntemi.

☞ Sayfa 208

NOT

- Isıtma işlemine başladığında dışarı hava üflenmiyorsa.
☞ Sayfa 218
- Çalışma programı klima çalışmıyorken de seçilebilir veya değiştirilebilir.

Durdurmak için:

ON/OFF düğmesine basın.

Klima çalışabilir sıcaklık ayarı

- Aşağıda belirtilen çalışma sınırları içinde kullanın. Bu sınırların dışında çalıştırılması, koruma cihazlarının devreye girmesine yol açarak ünitenin çalışmasını önleyebilir.

	Soğutma çalışması	Isıtma çalışması
Dışarıdaki sıcaklık	Yaklaşık -15 ilâ 46°C	Yaklaşık -15 ilâ 21°C
İçerideki sıcaklık	Yaklaşık 18 ilâ 32°C	Yaklaşık 15 ilâ 30°C
İçerideki nem	Yaklaşık %80'in altında Ünitenin %80'in üzerindeki nem seviyelerinde uzun süre kullanılması iç ünitenin yüzeyinde kondensasyon oluşmasına yol açarak su damlamasına neden olabilir.	---

HEAT (ISITMA) modunda çalışmanın özellikleri

HEAT modunda çalışmanın işleyişi ve kapasitesi

■ İşleyişi

- Ünite, dışarıdaki soğuk havadan ısıyı çekerek içeri vermek suretiyle odayı ısıtır. Isı pompası sisteminin bir özelliği olarak, dış hava sıcaklığı düştükçe ısıtma kapasitesi azalır.
- Klimayı açtıktan sonra sıcak hava gelmesi biraz zaman alabilir.
- Dışarıdaki sıcaklık çok düştüğünde ilave bir ısıtma kaynağı kullanılması uygun olur.

Karlanma önleme

Dışarıdaki sıcaklık düşüp nem oranı yükseldiğinde dış ünitenin ısı eşanjörünün üzeri buz tutar ve bu durum verimli ısıtmayı engeller.

Bu durumda, otomatik buz çözme fonksiyonu devreye girer ve buz çözme işlemi sırasında ısıtma işlemi 5 ilâ 15 dakika kadar durur.

- Hem iç hem de dış fan durur ve buz çözme işlemi sırasında RUN ışığı yavaş yavaş yanıp sönmeye başlar (1,5 saniye ON, 0,5 saniye OFF).
- Karlanma önleme sırasında dış ünitenden dışarıya bir miktar buhar çıkabilir. Bu, buzun çözülmesi için gereklidir ve bir arıza değildir.
- Karlanma önleme işlemi tamamlanır tamamlanmaz HEAT çalışması yeniden başlar.

Hava akışı yön ayarı

Hava akımı yönünü ayarlama

- Yukarı/aşağı yönü uzaktan kumanda üzerindeki AIRFLOW (UP/DOWN) düğmesiyle ayarlanabilir. Bu düğmeye her basışınızda çalışma modu şöyle değişir:
HAVA AKIŞI (YUKARI/AŞAĞI) modundaki değişim.

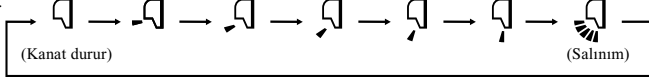

- Sol/sağ yönü uzaktan kumanda üzerindeki AIRFLOW (LEFT/RIGHT) düğmesiyle ayarlanabilir. Bu düğmeye her basışınızda çalışma modu şöyle değişir:
HAVA AKIŞI (SOLA/SAĞA) modundaki değişim.

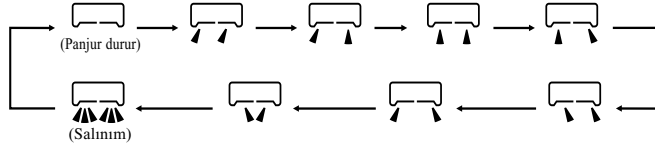

ISITMA İŞLEMİNE DAİR NOT

- Çalışma başladığında, kanat ve panjur yönü soğuk cereyanı önlemek amacıyla yatay/orta konumda olup, sıcak hava üflemeye başladıktan sonra ayarlanan konuma dönerler.
- Kanat ve panjur yönü, oda sıcaklığı ayarlanan sıcaklığa ulaşır kompresör durduğunda veya buz çözme işlemi devam ederken yatay/orta konuma getirilecektir.
- Yukarıda belirtilen süre boyunca hava akış yönü ayarlanamaz. Hava akış yönü ayarlarını sıcak hava sağlandıktan ve kanat/panjur ayarlanan konuma gittikten sonra değiştirin.

PANJUR HAFIZASI (KANAT VEYA PANJUR DURDU)

Kanat veya panjur çalışırken AIRFLOW (UP/DOWN veya LEFT/RIGHT) düğmesine bir kez bastığınızda, o konumda salınımı durdurur. Bu açılı mikroislemcinin hafızasına alındığı için, bir sonraki çalışmada kanat veya panjur otomatikman bu açıda ayarlanacaktır. Bu açılı mikro-bilgisayar belleğinde saklandığında, tekrar çalıştırma başladığında kanat veya panjur otomatik olarak bu açıda ayarlanır.

TEHLİKE

- Herhangi bir cismi klimadan gelen hava akışına uzun süre doğrudan tutmayın.

UYARI

- COOL (SOĞUTMA) veya DRY (NEM ALMA) işlemi sırasında, hava akışı uzun süre tam aşağı yönde olacak şekilde çalıştırmayın. Aksi takdirde, çıkış ızgarasında yoğunlaşma oluşarak aşağıya damlayabilir. Aksi halde dış ızgarada kondensasyon oluşarak yere damlayabilir.
- Kontrol açısı değişebileceği veya kanat veya panjur tam olarak kapanmayabileceği için, kanatları veya panjurları elle ayarlamaya çalışmayın.

- Durma sırasında tavsiye edilen panjur açısı

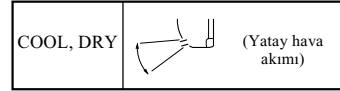
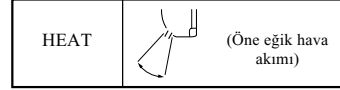

3D AUTO'nun (3 BOYUTLU OTOMATİK) kullanımı

- Fan hızı ve hava akım yönü otomatik olarak kontrol edilir. Böylece odanın tamamı etkin bir biçimde havalandırılır.

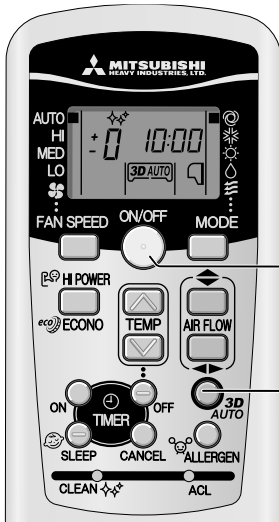

1

ON/OFF düğmesine bas.

2

3D AUTO düğmesine basın.

3D AUTO düğmesine her basışınızda gösterge aşağıdaki sıraya göre değişir:

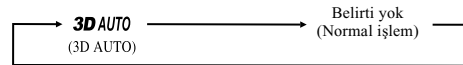

Boşaltma işlemleri

3D AUTO göstergesini kapatmak için 3D AUTO düğmesine basın.

NOT

- İşlem programına geçince 3D AUTO işlemi iptal edilir.
- 3D AUTO işlemi sırasında 3D AUTO ışığı yanar.
- Eğer 3D AUTO işlemi iptal edilirse, hava akım yönü 3D AUTO ayarı yapılmadan önceki yöne değişir.

SLEEP TIMER'ın (UYKU ZAMANLAYICISI) kullanımı

- Ayar süresi sona erdiğinde ünite otomatikman durur.

Aşırı soğutma veya ısıtmayı önlemek için, ayarlanan sıcaklık geçen zamana göre otomatikman ayarlanır.

👉 Sayfa 211



1

SLEEP düğmesine basın.

- **Ünite kapalıyken basıldığı takdirde,**
SLEEP TIMER'ın (UYKU ZAMANLAYICISI) çalışması bir önceki çalışma ayarlarıyla başlar ve ayar süresi sonunda klima kapatılır.
- **Ünite çalışırken basıldığı takdirde,**
ayar süresi geçtikten sonra klima kapatılır.
Bu düğmeye her basışınızda gösterge şöyle değişir:

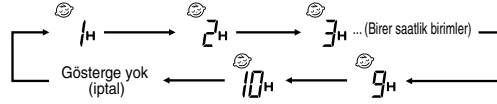

Örnek: 7 saat sonra durmasını istiyorsunuz.

🕒 olarak ayarlayın

Zamanlayıcı ışığı (sarı) yanar.

- Ayar süresi geçtiğinde ünite durur.

NOT

- ALLERGEN CLEAR işlemi sırasında SLEEP işlemi çalıştırılmaz.
- OFF-TIMER (KAPANMA ZAMANLAYICISI) ile aynı zamanda ayarlanamaz.

Ayarlanan zamanın değiştirilmesi

SLEEP (UYKU) düğmesine basarak yeni bir süre ayarlayın.

İptal etmek için

SLEEP göstergesini kapatmak için CANCEL düğmesine basın.

OFF-TIMER'ın (KAPANMA ZAMANLAYICISI) kullanımı

- Ayar zamanı geldiğinde ünite otomatikman durur.

Klima kapalıyken Adım 1'den, klima çalışırken Adım 2'den başlayın.

Örnek: 22:30'da durmasını istiyorsunuz.

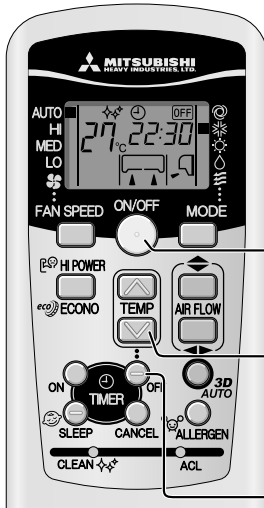

1

ON/OFF düğmesine basın.

2

OFF TIMER düğmesine basın.

OFF TIMER göstergesi OFF yanıp sönmeye başlar.

3

"🕒 veya 🕒" düğmesine basın.

Düğmeye her basılışında ekran şu sırada değişir:

0:00 → 0:10 → 0:20 → ... → 1:00 → 1:10 → (On dakikalık birimler)

Düğmeye her basılışında ekran şu sırada değişir:

0:00 → 23:50 → 23:40 → ... → 23:00 → 22:50 → (On dakikalık birimler)

22:30 olarak ayarlayın

4

OFF TIMER düğmesine basın.

Ekran yanıp sönmeye durumundan sürekli yanma durumuna geçer ve ayarlama işlemi tamamlanır.
Zamanlayıcı ışığı (sarı) yanar.

NOT

- Ünite, ayarlanan sürenin sonunda durur.
- Adım 3'teki son işlemden sonraki 60 saniye içinde düğmeye basmanız gerekir, aksi takdirde ayar işlemi tamamlanmaz.
- OFF-TIMER (KAPANMA ZAMANLAYICISI) kullanımı sırasında geçerli zaman gösterilmez.
- ALLERGEN CLEAR işlemi sırasında OFF-TIMER işlemi çalıştırılmaz.
- SLEEP TIMER (UYKU ZAMANLAYICISI) kullanımından farklı olarak, OFF-TIMER (KAPANMA ZAMANLAYICISI) kullanımı sırasında otomatik ayarlı sıcaklık ayarı yapılmaz.

Ayarlanan zamanın değiştirilmesi

OFF TIMER düğmesini kullanarak yeni bir zaman belirleyin.

İptal etmek için

Zamanlayıcı ekranını kapatmak için CANCEL (İPTAL ET) düğmesine basın.

ON-TIMER'ın (AÇILMA ZAMANLAYICI) kullanımı

- Oda sıcaklığının ayar zamanında optimum sıcaklığa ulaşması için, çalışma ayar zamanından 5 ila 60 dakika önce başlar. ON-TIMER işlemi klimanın çalışıp çalışmamasından bağımsız olarak ayarlanabilir.

👉 Sayfa 211

Örnek: Bu durumda tercih edilen oda sıcaklığı saat 8:00'de gerekiyor.

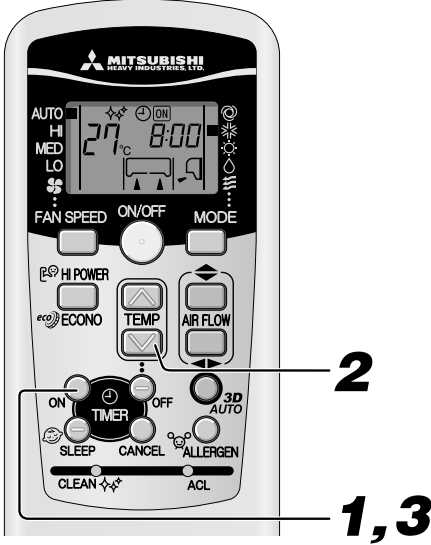

1

ON-TIMER düğmesine basın.

ON TIMER göstergesi **ON** yanıp sönmeye başlar.

2

☺ veya ☹ düğmesine basın.

☺ Düğmeye her basılışında ekran şu sırada değişir:

→0:00 →0:10 →0:20 →... →1:00 →1:10 → (On dakiklik birimler)

☹ Düğmeye her basılışında ekran şu sırada değişir:

→0:00 →23:50 →23:40 →... →23:00 →22:50 → (On dakiklik birimler)

8:00 olarak ayarlayın

3

ON-TIMER düğmesine basın.

Ekran yanıp sönmeye durumundan sürekli yanma durumuna geçer ve ayarlama işlemi tamamlanır.
Zamanlayıcı ışığı (sarı) yanıktr.
Çalışma sırasında ayarlanmıssa çalışma durur.

Ayarlanan zamanın değiştirilmesi

ON-TIMER düğmesini kullanarak yeni zaman ayarını yapın.

İptal etmek için

Zamanlama göstergesini iptal etmek için CANCEL düğmesine basın.

NOT

- Çalışma belirlenen zamandan 5 ilâ 60 dakika önce başlar.
- Zamanlayıcı ışığı (sarı) ayarlama sırasında söner.
- Adım 2'teki son işlemden sonraki 60 saniye içinde düğmeye basmanız gerekir, aksi takdirde ayar işlemi tamamlanmaz.
- ON-TIMER (AÇILMA ZAMANLAYICISI) kullanımı sırasında geçerli zaman gösterilmez.
- ALLERGEN CLEAR işlemi sırasında ON-TIMER işlemi çalıştırılmaz.

SLEEP TIMER + ON-TIMER'ın (UYKU ZAMANLAYICISI ve AÇILMA ZAMANLAYICISI) kullanımı

- SLEEP TIMER (UYKU ZAMANLAYICISI) ve ON TIMER'ın (AÇILMA ZAMANLAYICISI) birlikte kullanımı.

Örnek: 3 saat sonra durup, saat 8:00'deki belirlenmiş sıcaklığın yakınında olmak üzere tekrar çalışacak.



■ SLEEP TIMER (UYKU ZAMANLAYICISI) ayarı

Sayfa 209'deki yöntemle ayarlanır.

🕒 olarak ayarlayın

■ ON TIMER çalıştırma ayarı

ON TIMER'da (AÇILMA ZAMANLAYICISI) bahsedilen yukarıdaki prosedürle ayarlayın.

🕒 olarak ayarlayın

Bu ünitenin zamanlayıcı ışığının (sarı) yanma ayarı tamamlanmış olur.

- SLEEP TIMER'ın (UYKU ZAMANLAYICISI) ayar süresi geçtikten sonra çalışma durur ve ON TIMER'ın (AÇILMA ZAMANLAYICISI) ayar zamanından 5 ila 60 dakika önce başlar.
- ON TIMER (AÇILMA ZAMANLAYICISI) ayar zamanı geldiğinde zamanlayıcı ışığı söner.

Ayarlanan zamanın değiştirilmesi

SLEEP veya ON TIMER düğmesini kullanarak yeni zaman ayarını yapın.

İptal etmek için

Zamanlayıcı ekranını kapatmak için CANCEL (İPTAL ET) düğmesine basın.

PROGRAM TIMER'ın (PROGRAM ZAMANLAYICISI) kullanımı

- AÇILMA ve KAPANMA ZAMANLAYICISININ zamanlayıcı çalışmalarının birleşimidir. Bu ayarlandığında, zamanlayıcı çalışmaları AÇMA/KAPAMA düğmesine basılmadığı takdirde her gün aynı saatte tekrarlanacaktır.



Örnek: 22:30'da durup, saat 8:00'deki ayar sıcaklığının yakınında olmak üzere tekrar çalışması istendiğinde.

■ OFF TIMER çalışma ayarı.

Sayfa 209'deki yöntemle ayarlanır.

22:30 olarak ayarlayın

■ ON TIMER çalışma ayarı.

Sayfa 210'deki yöntemle ayarlanır.

8:00 olarak ayarlayın

Ayar tamamlandığında ünite üzerindeki zamanlayıcı ışığı (sarı) yanacaktır.

Ayar zamanı uzaktan kumanda ünitesi üzerinde gösterilecektir. Ekran, çalışma durumuna göre değişecektir.

ON-OFF
8:00

ON TIMER ile klima çalışmaya başlar. Sonra, OFF TIMER ile klima durur.

ON-OFF
22:30

OFF TIMER (KAPANMA ZAMANLAYICISI) ile klima çalışmayı durdurur. ON TIMER (AÇMA ZAMANLAYICISI) ile klima çalışmaya başlar.

Ayarlanan zamanın değiştirilmesi

OFF TIMER veya ON TIMER düğmesini kullanarak yeni bir zaman belirleyin.

İptal etmek için

Zamanlayıcı ekranını kapatmak için CANCEL (İPTAL ET) düğmesine basın.

Rahat Başlatma

ON TIMER (AÇILMA ZAMANLAYICISI) kullanıldığında, odanın optimum sıcaklığa ZAMANINDA ulaşması için ünite çalışmaya biraz daha erken başlar. Buna "Rahat Başlatma" adı verilir.

• İşleyiş

Oda sıcaklığı, AÇILMA zamanından 60 dakika önce kontrol edilir.

O sıradaki sıcaklığa bağlı olarak zamanlayıcı "ON" saatine gelmeden 5 ilâ 60 dakika önce klima çalışmaya başlar.

• Bu fonksiyon hem COOL (SOĞUTMA) hem de HEAT (ISITMA) kullanım çalışma modunda (AUTO (OTOMATİK) da dahil) kullanılabilir. DRY modlarında geçerli değildir.

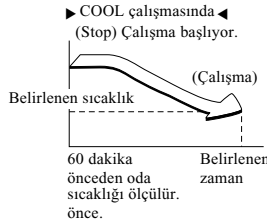

UYKU ZAMANLAYICISI

SLEEP TIMER (UYKU ZAMANLAYICISI) seçildiğinde, ayarlanan sıcaklık bir süre sonra otomatikman ayarlanarak odanın soğutma sırasında fazla soğuk, ısıtma sırasında da fazla sıcak olmaması sağlanır.

• Soğutma sırasında: SLEEP çalışması başladığında önceden ayarlanmış sıcaklık 1°C düşürülür (zamanlayıcı ayarlandığında). Bundan sonra, sıcaklık saatte bir 1°C artarak mevcut sıcaklıktan 1°C daha yüksek sıcaklığa ulaşılır.

• Isıtma sırasında: SLEEP çalışması başladığında önceden ayarlanmış sıcaklık 1°C düşürülür (zamanlayıcı ayarlandığında). Bundan sonra sıcaklık mevcut sıcaklıktan bir saat içinde 3°C, iki saat içinde de 6°C düşer.

ALLERGEN CLEAR'ın (ALERJEN TEMİZLİĞİ) kullanımı

- Alerjen temizleme filtresinde biriken alerji yaratan alerjenleri gidermek için enzim gücü kullanılır.

Uzaktan kumandayı klimaya doğru tutun.

1

ALLERGEN CLEAR düğmesine basın.

Durdurmak için:

ON/OFF veya ALLERGEN CLEAR düğmesine basın.

NOT

- Oda sıcaklığı biraz değişebileceğinden, bunun odada kimse yokken yapılması önerilir. (Yaklaşık 90 dakika içinde tamamlanır.)
- ALLERGEN CLEAR çalıştırması sırasında sıcaklık, fan hızı, hava akım yönü ve zamanlayıcı işlem ayarları yapılamaz.



HIGH POWER/ECONOMY'nin (YÜKSEK GÜÇ/EKONOMİ) kullanımı

Klima çalışmıyorsa, uzaktan kumandayı klimaya doğrultun ve

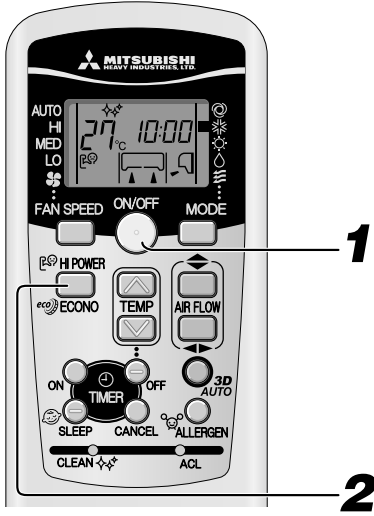

1

ON/OFF düğmesine basın.

2

HI POWER/ECONO düğmesine basın.

- Çalıştırma modu AUTO, COOL veya HEAT olduğunda HI POWER/ECONO (YÜKSEK GÜÇ/EKONOMİ) düğmesine her basılışında ekran şu sırada değişir:



- Çalıştırma modu DRY veya PROGRAM TIMER olduğunda HI POWER/ECONO (YÜKSEK GÜÇ/EKONOMİ) düğmesine her basılışında ekran şu sırada değişir:

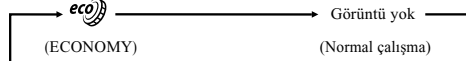

HIGH POWER çalışma hakkında

HI POWER/ECONO düğmesine basıldığında çalıştırma gücü yoğunlaşır ve 15 dakika süreli güçlü soğutma veya ısıtma işlemi başlatılır. Uzaktan kumanda gösterir ve FAN SPEED (FAN HIZI) görüntüsü kaybolur.

NOT

- HIGH POWER çalıştırma sırasında, oda sıcaklığı kontrol edilmez. Aşırı soğutma veya ısıtmaya neden olduğu takdirde, HI POWER/ECONO (YÜKSEK GÜÇ/EKONOMİ) düğmesine tekrar basarak HIGH POWER (YÜKSEK GÜÇ) kullanımını iptal edin.
- HIGH POWER çalıştırma DRY, program zamanlayıcı ve 3D AUTO işlemleri sırasında uygulanamaz.
- HIGH POWER (YÜKSEK GÜÇ) çalışma işlemi ON TIMER (ZAMANLAYICI AÇMA) çalışma sonrasında ayarlandığında HIGH POWER çalışma işlemi ayarlanan zamandan itibaren başlar.
- Aşağıdaki çalışmalar ayarlandığında, HIGH POWER (YÜKSEK GÜÇ) kullanımı iptal edilecektir.
 - HI POWER/ECONO düğmesine tekrar basıldığında.
 - Çalıştırma modu değiştiğinde.
 - HIGH POWER çalıştırmanın başlamasından itibaren 15 dakika geçtikten sonra.
 - 3D AUTO düğmesine basıldığında.
- Klima kapalıyken çalıştırılmaz.

ECONOMY çalışma hakkında

HI POWER/ECONO düğmesine basınca aşırı soğuma ve ısınmayı engellemek için gücün azaltıldığı yumuşak bir çalışma başlar. Ünite, soğutma sırasında ayar sıcaklığından 1,5 °C daha yüksek veya ısıtma sırasında 2,5 °C daha düşük sıcaklıkta çalışır. Uzaktan kumanda gösterir ve FAN SPEED (FAN HIZI) görüntüsü kaybolur.

NOT

- Klimanın aşağıdaki durumda çalıştığı bir sonraki seferde ECONOMY (EKONOMİ) kullanımına geçecektir.
 - Klima ECONOMY (EKONOMİ) kullanımını sırasında AÇMA/KAPAMA düğmesiyle durdurulduğunda.
 - Klima ECONOMY (EKONOMİ) kullanımını sırasında SLEEP (UYKU) veya OFF TIMER (KAPANMA ZAMANLAYICISI) kullanımında durdurulduğunda.
 - Kullanım CLEAN (TEMİZLİK) veya ALLERGEN CLEAR (ALERJEN TEMİZLİĞİ) kullanımından getirildiğinde.
- Aşağıdaki çalışmalar ayarlandığında, ECONOMY (EKONOMİ) kullanımı iptal edilecektir.
 - HI POWER/ECONO düğmesine tekrar basıldığında.
 - Çalışma modu DRY'dan FAN'a değiştirildiğinde.
- Klima kapalıyken çalıştırılmaz.

SELF CLEAN'in (KENDİ KENDİNİ TEMİZLİK) kullanımı

- İç ünite içindeki nemin giderilmesi ve küf ve bakteri gelişiminin önlenmesi için AUTO, COOL veya DRY çalıştırmadan sonra CLEAN işlemi yapılmalıdır.

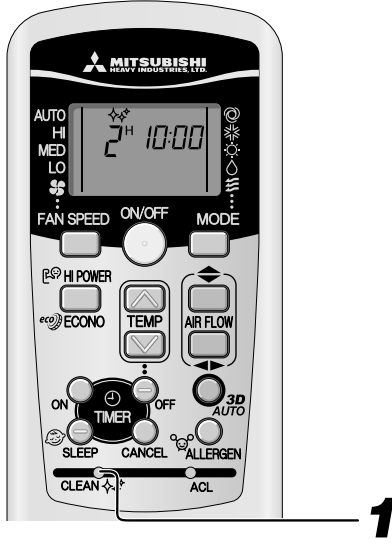

1

CLEAN (TEMİZLİK) kullanımını devreye sokmak için, bir tükenmez kalem ucuyla CLEAN (TEMİZLİK) düğmesine basın.

CLEAN (TEMİZLİK) düğmesine her basılışında gösterge şu sırada değişir:

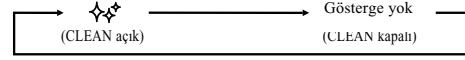

NOT

- İki saat sonra klima otomatik olarak durur. Klimayı hemen durdurmak için ON/OFF düğmesine basın.
- CLEAN (TEMİZLİK) kullanımını HEAT (ISITMA) ve FAN (FAN), OFF-TIMER (KAPANMA ZAMANLAYICISI), SLEEP (UYKU) ve ALLERGEN CLEAR (ALERJEN TEMİZLİĞİ) kullanımları sona ermeden gerçekleşemez.
- İç ünite fanı CLEAN işleminde yaklaşık iki saat çalışır.
- CLEAN çalıştırması sırasında RUN ışığı yanar.

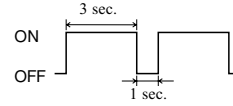

- CLEAN (TEMİZLİK) kullanımı sırasında SLEEP (UYKU) düğmesi veya ALLERGEN CLEAR (ALERJEN TEMİZLİĞİ) düğmesine basıldıktan sonra CLEAN kullanımı iptal edilir ve ünite SLEEP veya ALLERGEN CLEAR kullanımına geçer.
- Bu işlev; cihazın zaten gerçekleştirdiği küf, mikrop ve kir giderme gibi işlemleri içermez.

Otomatik yeniden çalıştırma fonksiyonu

■ Otomatik yeniden çalıştırma fonksiyonu nedir?

- Otomatik yeniden çalıştırma, klima elektrik kesintisi yüzünden kapanmadan hemen önce klimanın çalışma durumunu kaydeder ve elektrik geldiğinde çalışmasına otomatikman devam eder.
- Aşağıda belirtilen ayarlar iptal edilir:
 - Zamanlayıcı ayarları
 - HIGH POWER (yüksek güç) işlemleri

NOT

- Otomatik yeniden çalıştırma fonksiyonu klimanın fabrika çıkışında ayarlanır. Eğer bu fonksiyonun kapatılmasını istiyorsanız, yetkili servisimize danışın.
- Güç kesintisi meydana geldiğinde zamanlayıcı ayarı iptal edilir. Güç tekrar geldiğinde zamanlayıcıyı tekrar ayarlayın.

Etkili bir kullanım için ipuçları

- Klimanızı en ekonomik ve rahat biçimde kullanmak için aşağıdaki hususları yerine getirin.

<p>Klimayı uygun oda sıcaklığına ayarlayın.</p> <p>Aşırı yüksek ve düşük sıcaklıklar sağlığınıza için iyi değildir ve elektrik israfına neden olurlar.</p>	<p>Filtreleri sık sık temizleyin.</p> <p>Tıkalı filtreler hava akışını engeller ve klimanın daha verimsiz çalışmasına yol açarlar.</p>	<p>Doğrudan gün ışığından ve hava ceryanlarından sakının.</p> <p>Soğutma sırasında, perdeleri veya storları kapatarak odanın doğrudan gün ışığı almasını önleyin. Havalandırma yaptığınız zamanlar dışında pencereleri ve kapıları kapalı tutun.</p>
<p>Hava akımı yönünü uygun biçimde ayarlayın.</p> <p>Yukarı/aşağı ve sağa/sola hava akımını oda sıcaklığı her yerde aynı olacak şekilde ayarlayın.</p>	<p>Klimayı sadece gerekli olduğu zaman çalıştırın.</p> <p>Klimayı sadece gerektiğinde çalıştırmak için zamanlayıcıyı doğru kullanın.</p>	<p>Soğutma işlemi sırasında ısı kaynağını uzak tutun.</p> <p>Isı kaynaklarını mümkün olduğunca odadan uzak tutun.</p>

Kurulum konum ayarı

- Havalandırma sistemi maksimum verimlilikte kullanmak üzere, klima ünitesinin konumunu dikkate alarak sağ/sol hava akımı erimlerinde ayarlamalar yapın.

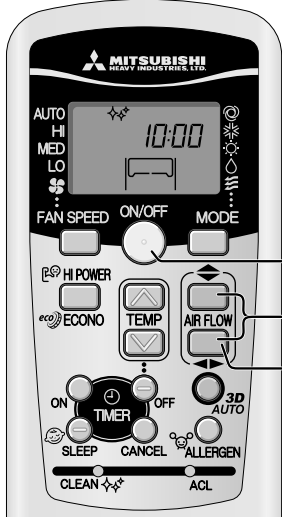

1

Eğer klima cihazı çalışıyorsa, durdurmak için ON/OFF düğmesine basın.

Kurulum konumu cihaz çalışırken yapılamaz.

2

AIR FLOW ⇄ (UP/DOWN) ve AIRFLOW ⇐ (LEFT/RIGHT) düğmelerini birlikte 5 saniye veya daha fazla basılı tutun.

Kurulum konumu göstergisi ekrana gelecektir.

3

Klima kurulum konumunu ayarlama.

AIR FLOW ⇐ (LEFT/RIGHT) düğmesine basın ve istenilen konuma ayarlayın. AIR FLOW ⇄ (UP/DOWN) düğmesine her basılıştta, gösterge aşağıdaki sıra ile değişecektir:

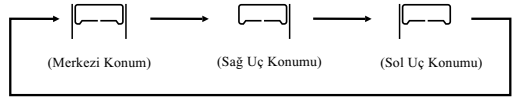

4

ON/OFF düğmesine basın.

60 saniye içinde basın.

Klimanın kurulum konumu ayarlandı.

Kurulum konum ayarlamasından sonra (kurulum konum göstergesi halen ekranda iken) 60 saniye içerisinde basın.

Klima kurulum konumu ve hava akımı erimi

Aşağıdaki çizge klimanın kurulum konumlarına karşılık gelen hava akım erimlerini gösterir. Havalandırma sistemi maksimum verimlilikte kullanmak üzere, odanızın yerleşim planını göz önünde tutarak hava akımı erimlerinde ayarlamalar yapın.

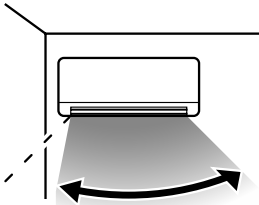

Hava Akım erimi

(Sol Uç Konumu)

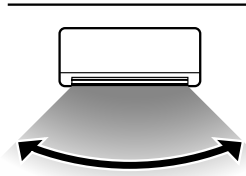

Hava Akım erimi

(Merkezi Konumu)

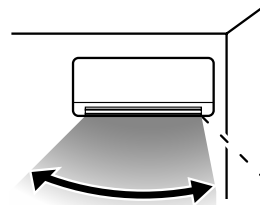

Hava Akım erimi

(Sağ Uç Konumu)

Bakım

Bakımdan önce

Güç kaynağını kapatın.



• Sıvı dökmeyin.

Elektrik çarpması tehlikesi.



Üniteyi yumuşak, kuru bir bezle silin.

- Isı eşanjörünün alüminyum uçlarına dokunmayın.
- Giriş paneli ve filtreyi çıkartırken bir merdiven veya başka bir sağlam nesne üzerinde sağlam bir şekilde durun.

Şu maddeleri kullanmayın:

- Sıcak su (40°C veya daha fazla)
Ünitenin deforme olmasına ve renginin açılmasına neden olabilir.
- Petrol türevleri, boya tineri, benzin veya sıvı veya toz deterjan, vb.
Ünitenin deforme olmasına ve çizilmesine neden olabilirler.

Kullanım sezonu boyunca

Hava filtresinin temizlenmesi

Standart aralık iki haftada bir

1 Hava filtresini çıkarın.

- Hava giriş panelini ileriye doğru çekin.
- Her iki yandaki çıkıntılardan tutarak hafifçe kaldırın ve paneli öne doğru çekin.

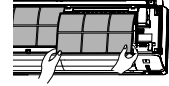
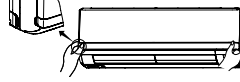

2 Temizlik

Filtre çok kirliyse ılık suyla (yaklaşık 30°C) temizleyin ve iyice kurutun.

⚠ UYARI

- Filtreleri kaynar suyla temizlemeyin.
- Çıplak ateş üzerinde kurutmayın.
- Dışarı çekerken hoyratça davranmayın.

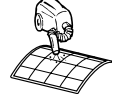

3 Hava filtresini tekrar yerine takın

- Filtreyi, sağda görüldüğü gibi her iki yanından sağlamca tutun ve yerleştirin.
- Hava filtresi tekrar takılmadan çalıştırılması klimanın tozlanmasına yol açar ve hasar görmesine neden olabilir.

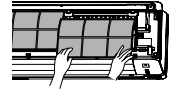

Ünitenin temizlenmesi

- Üniteyi yumuşak, kuru bir bezle silin ya da elektrik süpürgesi kullanın.
- Ünite çok kirliyse ılık suyla ıslatılmış bir bezle silin.

Hava giriş panelinin temizlenmesi

- Hava giriş panelinin çıkartılması, takılması.
- Paneli yumuşak, kuru bir bezle silin.



⚠ UYARI

- Hava giriş panelini suyla yıkamayın.

Hava giriş panelinin açılması ve kapanması

Açma

Parmaklarınızı panelin her iki yanındaki girintilere yerleştirin ve paneli yaklaşık 60 derece açılacak şekilde ileriye doğru çekin.

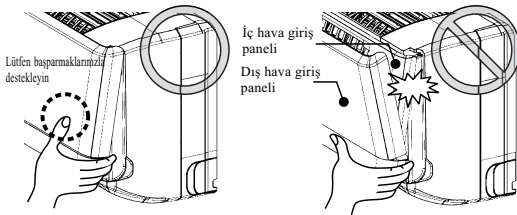

Kapama

Her iki ucu eşit şekilde itip ortadan hafifçe bastırın.

NOT

Hava giriş paneli iki bölümden oluşur, dış hava giriş paneli (her zaman görülebilir) ve iç hava giriş paneli (genellikle görünürde değildir).

- Hava giriş panelini açmak ve kapatmak için, lütfen parmaklarınızı iki yanındaki kanallara yerleştirin ve çekin. Aynı anda dış hava giriş panelinin yüzünü başparmaklarınızla destekleyin. Bu, sağdaki resimde gösterildiği gibi, dış hava giriş panelinin başparmaklarla desteklenmediğinde aniden açılmasını önleyecektir. Parmakların uygun yerleşimi soldaki resimde gösterilmiştir.
- Dış hava giriş paneli, iç hava giriş panelini kapatmanız ardından yaklaşık 5 saniye sonra otomatik olarak kapanacaktır (birim elektrige takılıysa). Lütfen kapanmaya zorlamayın. Bu durum birimin zarar görmesine neden olabilir.
- Lütfen hava giriş panelini yıkamayın.

Hava giriş panelinin çıkarılması ve takılması

Sökme

Hava giriş panelini iç temizlik veya başka işlemler için sökerken, paneli 80 derece açın ve ileri itin.

Montaj

Hava giriş panelinin üst kenarını hafifçe içeri doğru iterek tutturduktan sonra paneli kapatın

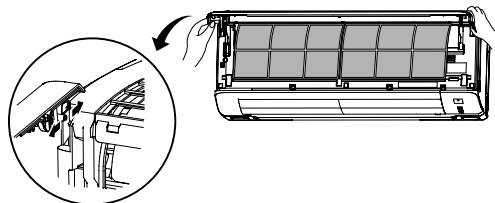

Hava giriş üst panelinin sökülmesi ve takılması

Sökme

Hava giriş panelini sökün.① Hava giriş üst panelinin kolunu tutun ve klik sesi duyulup tırnaklar dışarı çıkana kadar yukarı kaldırın. ② Paneli kendinize doğru çekin.

Montaj

Hava giriş üst panelini rayla hizalayın ve paneli sonuna kadar geriye doğru kaydırın. Paneli klik sesi duyulup tırnaklar yerine yerleşene kadar itin. (Hava giriş üst panelini takmak için, sökme işlemini tersten izleyin.)

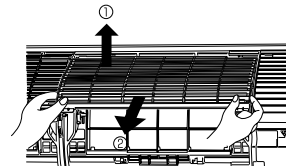

NOT

Toz vb maddelerle tıkanmış bir filtre soğutma/ısıtmayı etkiler ve çalışma sırasındaki gürültü de artar. Ayrıca klima daha fazla elektrik de tüketebilir. Lütfen filtreleri uygun aralıklarla temizleyiniz.

Mevsim sonunda

- 1 Fan işlemini yarım gün süreyle yapın.**
Ünitenin içini kurutun.
- 2 Üniteyi durdurun ve güç kaynağını kapatın.**
Ünite çalışmıyorken yaklaşık 2W güç tüketir.
Güç kaynağının kapatılması enerji ve maliyet tasarrufu sağlayacaktır.
- 3 Hava filtrelerini temizleyin ve yerine takın.**
- 4 İç ve dış üniteleri temizleyin.**
- 5 Uzaktan kumandanın pillerini çıkartın.**

Mevsim başında

- 1 İç ve dış ünitelerin hava giriş ve çıkış delikleri etrafında hava akışını engelleyecek bir cisim bulunmadığından emin olun.**
- 2 Dış ünitenin taban şasisi üzerinde çürüme veya paslanma olmadığını kontrol edin.**
- 3 Toprak kablosunun kopmadığından veya çıkmadığından emin olun.**
- 4 Hava filtrelerinin temiz olmasına dikkat edin.**
- 5 OGüç kaynağını açın.**
- 6 Uzaktan kumandanın pillerini takın.**

Hava temizleyici filtrenin montajı, muayenesi ve değiştirilmesi

- Hava giriş panelini açın ve hava filtrelerini çıkarın.  Sayfa 215
- Hava temizleyici filtresi, filtre tutuculara takılı haldeyken, filtre tutucularını klimadan çıkarın.
- Alerjen temizleme filtresini (açıkportakal rengi) filtre tutucusundan çıkartın ve filtreyi muayene edin. Alerjen temizleme filtresinden toz veya kiri temizlemek için bir vakumlu temizleyici kullanın. Eğer temizlenmesi mümkün değilse veya yaklaşık 1 yıldır kullanılıyorsa, alerjen temizleme filtresini değiştirin.
(Alerjen temizleme filtresi 1 yıl kullanımdan sonra değiştirilmelidir. Ancak, gerçek değiştirme süresi filtrenin kullanım koşullarına bağlı olarak değişebilir.)

Hava tazeleyici deodorant filtresi (portakal rengi) filtre tutucusundan çıkararak muayene edin. Hava tazeleyici deodorant filtreden toz veya kiri düzenli aralıklarla temizleyin. Fotokatalitik suda yıkanabilir koku giderici filtre çok kirliyse, suyla yıkanabilir. Ancak, filtre kırılabilir olduğundan, hasar görmemesi için filtre tutucusuna takılı halde yıkayın. Filtreyi yıkadıktan sonra, güneşte kurutun. Filtre güneşte beklediğinde koku giderici etkisi tazelenir.

(Filtre yuvalarını atmayın. Tekrar kullanılabilirler.)

- Hava temizleyici filtresi filtre tutucularına takın, sonra da filtre tutucuları klimaya takın.

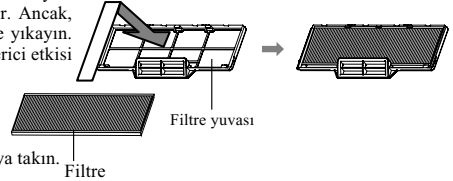
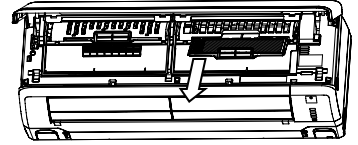

NOT

- Alerjen temizleme filtresi ve hava tazeleyici deodorant filtre klimanın sağ veya sol tarafına takılabilir.
- Alerjen temizleme filtresi açık turuncu tarafı öne gelecek şekilde takın.

- Hava filtrelerini takın ve hava giriş panelini kapatın.  Sayfa 215

UYARI

- Isı eşanjörü parmaklarınızı yaralayabilir.

Hava temizleyici filtrenin değiştirilmesi için yetkili satıcınıza başvurun.

Öge	Özellik	Renk
Allerjen temizleme filtresi	Filtrede biriken alerji yaratan alerjenleri gidermek için enzim gücü kullanılır.	Açık portakal rengi
Hava tazeleyici deodorant filtre	Koku kaynakları filtrede parçalanır ve koku giderici etki sağlanır.	Portakal rengi

Doğru montaj

Montaj yerinin seçimi

- İç ünitenin önüne düzgün havalandırma ve çalışmayı engelleyecek herhangi bir engel koymayın.
- Üniteyi şu yerlerden herhangi birine monte etmeyin.
 - Yanıcı gaz kaçağı tehlikesi olan yerler.
 - Önemli miktarda yağ sıçrayabilecek yerler.
- Klima sülfürlü gazların oluşabileceği yerlere ya da deniz rüzgârlarına maruz kalan sahillere kurulursa korozyondan kaynaklanan arızalar görülebilir. Yetkili servisimize başvurun.
- Klima cihazı ve uzaktan kumanda TV veya radyo alıcılarından en az 1 metre uzaklıkta bulunmalıdır.
- Nem giderme sonucu oluşan sıvıyı iç üniteden drenajı iyi olan bir yere boşaltın.

Çalışma sırasında çıkan seslere dikkat edin!

- Klimayı monte ederken ünitenin ağırlığını rahatça kaldırabilecek ve çalışma sırasında çıkan sesi ve titreşimi artırmayacak olan bir yer seçmeye dikkat edin. Eve titreşim yayılıyorsa, üniteyle bağlantıları arasına titreşim önleyici takozlar yerleştirin.
- Soğuk ve sıcak hava, iç ve dış ünitelerden gelen sesin komşularınızı rahatsız etmeyeceği bir yer seçin.
- Dış ünite çıkışının yakınında herhangi bir engel bırakmayın. Bu, arızaya neden olabilir ve çalışma sırasında çıkan sesi artırabilir.
- Çalışma sırasında düzensiz bir ses duyarsanız yetkili servisimize başvurun.

Muayene ve bakım

- Çalışma ortamına bağlı olarak, birkaç yıllık çalışma sonunda klimanın içi kirlenebilir. Bu da performansı düşürür. Normal temizliğin yanında, kontrol ve bakım yapılmasını tavsiye ederiz. (Bu, klimanın ömrünün sorunsuz bir şekilde uzamasını sağlayabilir.)
- Muayene ve bakım için yetkili servisimize veya dağıtımçı kuruluşa başvurun. (Bu hizmet ücrete tabidir.)
 - Muayene ve bakımın sezon dışında yapılmasını tavsiye ediyoruz.
 - Eğer bu cihazın elektrik kordonu zedelenirse, değiştirme işlemi özel aletleri gerekli kıldığından sadece imalatçı tarafından atanmış bir tamirci tarafından değiştirilmelidir.

Sorunların saptanması ve çözülmesi

Servise telefon etmeden önce lütfen aşağıdaki kontrolleri yapın:

Klima hiç çalışmıyor.

Elektrik şalteri kapalı mı?



Zamanlayıcı "ON" konumuna getirilmiş mi?



Şehir cereyanı kesilmiş mi ya da sigorta atmış mı?



Soldaki hususları kontrol ettikten sonra klima gene de doğru çalışmıyorsa ya da sayfa 218'ye baktıktan sonra hâlâ bazı şüpheleriniz kaldıysa ya da sayfa 219'de belirtilen şeyler oluyorsa, elektrik şalterini kapatıp yetkili servisimizle temas kurunuz.

Soğutma veya ısıtma performansı düşük

Termostatı uygun bir sıcaklığa ayarladımız mı?



Hava filtresi temiz mi? (Tıkalı değil?)

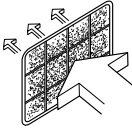

Kapı ve pencerelerden herhangi birini açık mı bıraktınız?

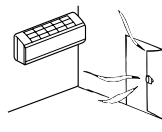

Serinletme performansı düşük

Odaya doğrudan gün ışığı mı giriyor?

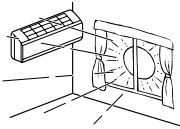

Odanın içinde bir ısı kaynağı mı var?



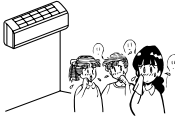

Odada çok fazla insan mı var?





Bu klimada alternatif soğutucu (R410A) kullanılmaktadır. Yetkili satıcınızdan servis veya kontrol ve bakım talebinde bulunurken durumu açıklayın.

Not

<p>Ünite, siz durdurduktan hemen sonra yeniden çalışmıyor.</p> <p>(RUN ışığı yanıyor)</p> <p>Çalışmıyor mu?</p> 	<p>Üniteyi korumak için, siz çalışmayı durdurduktan sonraki 3 dakika boyunca yeniden çalışma engellenir.</p> <p>Lütfen üç dakika bekleyin.</p> 
<p>HEAT (ISITMA) işlemine başlarken dışarı hava üflenmiyor.</p> <p>RUN ışığı yavaş yavaş yanıp sönüyor (1,5 saniye ON, 0,5 saniye OFF)</p>	<p>İç ısı eşanjörü ısınmaya kadar soğuk havanın dışarıya verilmesini önlemek üzere hava akımı durduruldu. (2 ilâ 5 dakika) (HOT KEEP (SICAK TUT) programı)</p>
<p>HEAT (ISITMA) işlemi sırasında hava 5 ila 10 dakika dışarı üflenmiyor veya üflenene hava sıcak değil.</p> <p>RUN ışığı yavaş yavaş yanıp sönüyor (1,5 saniye ON, 0,5 saniye OFF)</p>	<p>Dışarıdaki sıcaklık düşük ve nem oranı yüksek olduğunda, ünite bazen otomatik olarak defrost (buz çözme) işlemi yapar. Lütfen bekleyin. Defrost işlemi sırasında dış üniteden su veya buhar çıktığı görülebilir.</p>
<p>DRY (NEM ALMA) işlemine başlarken dışarı hava üflenmiyor.</p> <p>(RUN ışığı yanıyor)</p>	<p>Kurutulmuş nemin yeniden buharlaşmasını önlemek ve enerji tasarruf etmek amacıyla iç ünitenin fanı durabilir.</p>
<p>COOL çalışması sırasında bir miktar buhar çıkıyor.</p>	<p>Oda sıcaklığı ve nem oranı çok yüksek olduğunda bu durum görülebilir. Sıcaklık ve nem azaldığında bu sorun hemen ortadan kalkar.</p>
<p>Hafif bir koku var.</p>	<p>Çalışma sırasında dışarı üflenene hava kokabilir. Bunun nedeni üniteye yapılan tütün veya kozmetik maddelerdir.</p>
<p>Hafif bir gürültü sesi duyuyorsunuz.</p> 	<p>Buna, ünite içinde hareket eden soğutucu sıvı neden olur.</p>
<p>Hafif bir çıtırtı sesi duyuyorsunuz.</p>	<p>Buna, ısı genişmesi veya daralması neden olur.</p>
<p>Islık ya da şıkırdama sesi duyarsınız</p>	<p>Bu, soğutucu kontrol valfleri ya da elektrik aksamının çalışmasından kaynaklanır</p>
<p>Elektrik kesintisi sonrasında, elektrik geldiği halde ünite tekrar çalışmıyor.</p>	<p>Otomatik yeniden çalışma fonksiyonu ayarlanmamışsa, ünite otomatikman yeniden çalışmayacaktır. Üniteyi çalıştırmak için uzaktan kumandayı kullanın.</p>
<p>Uzaktan kumanda sinyalleri alınmıyor.</p>	<p>Klimanın üzerindeki sinyal alıcı, doğrudan doğruya güneş ışığına veya başka bir parlak ışığa maruz kalıyorsa uzaktan kumanda sinyalleri alınmayabilir. Bu durumda güneş ışığını engelleyin veya başka ışığı azaltın.</p>
<p>Hava çıkış ızgaralarında nem oluşabiliyor.</p>	<p>Ünite uzun süreyle fazla rutubetli bir ortamda çalıştırıldıysa, hava çıkış ızgaralarında nem oluşup damlamaya başlayabilir.</p>
<p>Dış üniteden ılık sesi duyulur.</p>	<p>Ses, kompresörün dönme devrinin arttığı veya azaldığı anlamına gelir.</p>
<p>Fanın dönmesi, ünitenin durdurulmasının hemen sonra durmaz.</p>	<p>İç fan : Eğer CLEAN çalıştırmasına ayarlanmışsa, fan 2 saat sonra durmaz. Dış fan : Üniteyi korumak amacıyla fan 1 dakika süre için durmaz.</p>
<p>Çalıştırma durdurulduğu halde RUN ışığı açık kalır.</p>	<p>CLEAN işlemi sırasında RUN ışığı açık kalır. CLEAN işlemi bittikten sonra RUN ışığı söner.</p>
<p>Kapatılan üniteden bazen kısa bir süre için "Şiş" diye bir ses duyulabilir.</p>	<p>Bu, başka bir iç ünite durdurulduğu zaman duyulan sestir.</p>

Yetkili satıcınızla temasa geçin

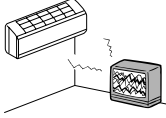
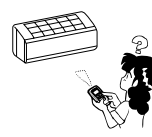
■ Aşağıdaki durumlarda şalteri derhal kapatıp bayinizi arayın:

<p>Otomatik sigorta sürekli atıyorsa.</p> 	<p>Kablo son derece kızgın hale geliyorsa. Kablonun kaplaması çatlamışsa.</p> <p style="text-align: center;">⚠ UYARI</p> <p>Elektrik kordonu zedelenirse, bir kazaya meydan vermemek için yetkili servisiniz ya da ehliyetli bir teknisyen tarafından değiştirilmesini sağlayın.</p>	
<p>TV, radyo veya diğer aletlerde arıza meydana geliyorsa.</p> 	<p>Düğmelerden biri düzgün biçimde çalışmıyorsa.</p> 	<p>Çalışma sırasında garip bir ses duyuyorsanız.</p> 
<p>Anormal olaylar meydana geldiğinde güç kaynağını derhal kapatın ve 3 dakika sonra açın. Uzaktan kumandanın ON/OFF (AÇMA/KAPAMA) düğmesiyle çalışmayı tekrar başlatın ve anormallikler hala devam eder.</p>	<p>Ünite ekranındaki RUN (ÇALIŞMA) ve TIMER (ZAMANLAYICI) ışıkları hızlı şekilde (0,5 saniye yanar, 0,5 saniye söner) yanıp sönerler ve çalışmazlar.</p>	

Çoklu klimalar hakkında

Aynı anda çalıştırma

- Klima cihazları aynı anda değişik modlarda çalışamazlar. Örneğin bir ünite “Cool” modunda diğer bir ünite “Heat” modunda olamaz.
- Farklı çalışmalar yürütüldüğünde, ilk çalıştırılan klimaya öncelik verilecektir. Böylece sonradan çalıştırılan klima hava üfleyici olarak çalışır.
- Sonradan çalıştırılan klimaya öncelik vermek isterseniz, önceliği olan klimayı durdurabilirsiniz ya da ilk çalıştırılan ünitenin çalışma tipini, ikinci olarak çalıştırılanın tipine ayarlayınız.

Otomatik çalıştırma

- Uzaktan kumanda çalıştırma anahtarı “Auto” modundayken, klima cihazı oda sıcaklığına bağlı olarak çalışmaya başladığında, otomatik olarak “Cool”, “Dry” ya da “Heat” seçer.
- Klima ünitelerinin aynı anda çalışması sırasında, ayrı ayrı odaların sıcaklıklarına bağlı olarak çalışma modları otomatik olarak değişebilir. Bunun sonucunda dış ünitenin çalışması duracaktır. Bu durumda AUTO yerine COOL veya HEAT modu kullanılmalıdır (bu yalnızca birden fazla klima cihazının kullanıldığı durumlarda geçerlidir).

Soğutucu (yağ) geri alma işlemi

- İç ünitelerin tümü aynı anda, uzun bir süre çalıştırılmadığında, soğutma veya ısıtma performansı geçici olarak azalabilir. Bunun amacı durdurulan iç ünite(ler)deki soğutucuyu (yağı) geri almaktır. Bu esnada, soğutucunun akış sesi durdurulan iç ünite(ler)de duyulabilir.

Otomatik arıza tespit fonksiyonu

Her işlevin çalışmasında normalin dışında bir durumu gösteren kontroller monte ederek, müşterilerimize daha iyi hizmet sunmak için sürekli çalışıyoruz:

	Arızanın niteliği	Arıza nedeni
TIMER (zamanlayıcı) ışığı yanıyor	Isı eşanjörü sensörü 1 hatası	• Bozuk ısı şanjörü sensörü 1 kablosu, konektör bağlantısı kötü
	Yanıp sönüyor (saniyede 1 kez)	
	Oda sıcaklığı sensörü hatası	• Arızalı oda sıcaklığı sensörü teli, zayıf konektör bağlantısı
	Yanıp sönüyor (saniyede 2 kez)	
	Isı eşanjörü sensörü 3 hatası	• Bozuk ısı şanjörü sensörü 3 kablosu, konektör bağlantısı kötü
	Yanıp sönüyor (saniyede 3 kez)	
Yanıp sönüyor (saniyede 5 kez)	Aktif filtre gerilim hatası	• Arızalı güç kaynağı
Yanıp sönüyor (saniyede 6 kez)	Oda içi fan motor hatası	• Bozuk fan motoru, zayıf konektör bağlantısı
Yanıp sönüyor (saniyede 7 kez)	Soğutucu gaz yetersiz Kapalı servis valfi Isı eşanjörü sensörü 1 hatası	• Soğutucu gaz yetersiz, sızıntı var • Kapalı servis valfi • Arızalı ısı eşanjörü sensörü 1 kablosu, zayıf konektör bağlantısı

	Arızanın niteliği	Arıza nedeni
RUN (çalıştırma) ışığı yanıp sönüyor	Dışarı sıcaklığı sensör hatası	• Arızalı açık hava sensörü teli, zayıf konektör bağlantısı
	Yanıp sönüyor (saniyede 1 kez)	
	Açık hava ısı eşanjörü sıvı borusu sensörü hatası	• Arızalı ısı eşanjörü sıvı borusu sensörü teli, zayıf konektör bağlantısı
	Yanıp sönüyor (saniyede 2 kez)	
Boşaltma borusu sensör hatası	• Boşaltma borusu sensör teli kopuk, zayıf konektör bağlantısı	
Yanıp sönüyor (saniyede 4 kez)		
Emiş borusu sensörü hatası	• Arızalı emiş borusu sensörü kablosu, zayıf konektör bağlantısı.	
Yanıp sönüyor (saniyede 5 kez)		

	Arızanın niteliği	Arıza nedeni
RUN (çalıştırma) ışığı açık	Akım kesilmiş	• Kompresör kilitleme, kompresör çıkışında açık faz, güç transistöründe kısa devre, kapalı servis supabı
	Yanıp sönüyor (saniyede 1 kez)	
	Açık hava ünitesi arızalı	• Güç transistörü bozuk, kompresör teli kopuk
	Yanıp sönüyor (saniyede 2 kez)	• Arızalı boşaltma borusu sensör teli, zayıf konektör bağlantısı
	Aşırı akım	• Kompresör tıkalı
	Yanıp sönüyor (saniyede 3 kez)	• Aşırı yüklemeye çalıştırması, aşırı sarj
	Güç transistör hatası	• Bozuk güç transistörü
	Yanıp sönüyor (saniyede 4 kez)	
Kompresör ısındı	• Gaz yetersiz,bozuk boşaltma borusu sensörü, kapalı servis supabı	
Yanıp sönüyor (saniyede 5 kez)		
Sinyal transmision hatası	• Arızalı güç kaynağı Bozuk sinyal teli, bozuk oda/açık hava ünite panelleri	
Yanıp sönüyor (saniyede 6 kez)		
Dıştaki vantilatör motoru hatası	• Kusurlu vantilatör motoru, zayıf konektör bağlantısı	
Yanıp sönüyor (saniyede 7 kez)		
Sürekli yanıp sönme	Soğutma yüksek basınç koruması	• Gaz aşırı dolumu, dış üniteye kısa devre

	Arızanın niteliği	Arıza nedeni	
RUN (çalıştırma) ışığı 2 kere yanıp söner	Yanıp sönüyor (saniyede 2 kez)	Rotor kilidi	• Arızalı kompresör • Kompresörde açık faz • Arızalı dış ünite kartları



MITSUBISHI HEAVY INDUSTRIES, LTD.

AIR-CONDITIONING & REFRIGERATION SYSTEMS HEADQUARTERS

16-5, 2-Chome, Kounan, Minato-ku, Tokyo, 108-8215, Japan
Fax: (03) 6716-5926

MITSUBISHI HEAVY INDUSTRIES EUROPE, LTD.

AIR-CONDITIONER DIVISION

3rd Floor Thavies Inn House 3-4 Holborn Circus London EC1N 2HA, ENGLAND
Phone: 44(0)20 7842 8171
Fax: 44(0)20 7842 8104