

# РУКОВОДСТВО ПОЛЬЗОВАТЕЛЯ КОНДИЦИОНЕР

Перед эксплуатацией устройства внимательно прочтите данное руководство и сохраните его для дальнейшего использования.

МОДЕЛЬ: НАСТЕННЫЙ

X09ENC<sub>NTE0</sub> X09ENC<sub>UTE0</sub>

X12ENC<sub>NTE0</sub> X12ENC<sub>UTE0</sub>

Данное устройство соответствует техническим требованиям по ограничению использования определенных опасных веществ в электрическом и электронном оборудовании.



## СОВЕТЫ ПО ЭНЕРГОСБЕРЕЖЕНИЮ

Вот некоторые советы, которые помогут сократить энергопотребление при эксплуатации данного кондиционера. Данный кондиционер можно использовать более эффективно при соблюдении следующих указаний:

- Не переохлаждайте воздух в помещении. Это может нанести вред здоровью и привести к увеличению энергопотребления.
- При использовании кондиционера закрывайте прямые солнечные лучи шторами или занавесками.
- При использовании кондиционера плотно закрывайте двери и окна.
- Для циркуляции воздуха в помещении отрегулируйте направление воздушного потока в вертикальном или горизонтальном положении.
- Увеличивайте скорость вращения вентилятора для ускоренного охлаждения или нагрева воздуха в помещении на короткий период времени.
- Периодически открывайте окна для проветривания, так как качество воздуха в помещении может ухудшиться при непрерывной многочасовой работе кондиционера.
- Каждые 2 недели очищайте воздушный фильтр. Пыль и грязь, скапливающаяся на воздушном фильтре, может перекрыть воздушный поток или ухудшить функции охлаждения/осушения воздуха.

### Для заметок

Прикрепите чек к данной странице, для подтверждения даты покупки, а также для использования гарантии. Впишите сюда номер модели и заводской номер:

Номер модели :

\_\_\_\_\_

Заводской номер :

\_\_\_\_\_

Вы найдете эти номера на информационной табличке, расположенной на каждом устройстве.

Продавец :

\_\_\_\_\_

Дата продажи :

\_\_\_\_\_

# ВАЖНЫЕ УКАЗАНИЯ ПО ТЕХНИКЕ БЕЗОПАСНОСТИ

## ПЕРЕД ИСПОЛЬЗОВАНИЕМ ДАННОГО УСТРОЙСТВА ПРОЧИТИТЕ ВСЕ УКАЗАНИЯ.

Во избежание создания опасной обстановки и обеспечения наивысшей эффективности при использовании данного устройства соблюдайте следующие меры предосторожности

### ОПАСНО!

Несоблюдение данных указаний может привести к тяжелым травмам или смертельному исходу

### ВНИМАНИЕ!

Несоблюдение данных указаний может привести к мелким травмам или повреждению устройства

### ОПАСНО!

- Установка или ремонт, выполненный неквалифицированными лицами, может представлять опасность для вас и других лиц.
- Кондиционер следует устанавливать в соответствии с национальными стандартами прокладки электрических проводов.
- При повреждении кабеля питания его замену должен выполнять изготовитель, специалист по обслуживанию или специалист такой же квалификации во избежание создания опасных ситуаций.
- Информация в данном руководстве предназначена для использования квалифицированным техническим персоналом ознакомленным с правилами техники безопасности и имеющим в своем распоряжении необходимые инструменты для установки и тестирования.
- Неознакомление со всеми указаниями данного руководства и несоответствующее их выполнение может привести к нарушению нормальной работы устройства, повреждению имущества, травмам и/или смертельному исходу.
- Данное устройство не предназначено для использования лицами (включая детей) с ограниченными физическими, сенсорными или умственными возможностями или с недостаточным опытом и знаниями, если они не находятся под наблюдением или не получили соответствующие указания по использованию данного устройства от лица, ответственного за их безопасность.
- Дети должны находиться под присмотром, чтобы не допустить их игр с данным устройством.
- Замену кабеля питания должен выполнять только квалифицированный специалист с использованием только оригинальных комплектующих.

### Установка

- Используйте стандартный автоматический выключатель и плавкий предохранитель, соответствующие характеристикам кондиционера. Несоблюдение данного условия может привести к поражению электрическим током или повреждению устройства.
- При установке или перемещении кондиционера обратитесь в авторизованный сервисный центр. Несоблюдение данного условия может привести к серьезной травме или повреждению устройства.
- Всегда используйте вилку и розетку с разъемом заземления. Несоблюдение данного условия может привести к поражению электрическим током или повреждению устройства.
- Надежно закрепите панель и крышку блока управления. Несоблюдение данного условия может привести к взрыву или возгоранию.
- Перед использованием кондиционера установите отдельную штепсельную розетку и автоматический выключатель. Несоблюдение данного условия может привести к поражению электрическим током или повреждению устройства.
- Используйте стандартный автоматический выключатель и плавкий предохранитель, соответствующие характеристикам кондиционера. Несоблюдение данного условия может привести к поражению электрическим током или повреждению устройства.
- Не меняйте и не удлиняйте кабель питания. Поврежденный кабель электропитания, кабель с поре-

зами или нарушенной изоляцией необходимо заменить. Поврежденный кабель может стать причиной возгорания или поражения электрическим током.

- Будьте осторожны при распаковке и установке кондиционера. Несоблюдение данного условия может привести к серьезной травме или повреждению устройства.
- При установке или перемещении кондиционера обратитесь в авторизованный сервисный центр. Несоблюдение данного условия может привести к серьезной травме или повреждению устройства.
- Не устанавливайте кондиционер на неустойчивой поверхности или в местах, где он может упасть. Это может привести к серьезной травме, повреждению устройства или смертельному исходу.
- Для проверки протечки и продувки воздуха следует использовать негорючий газ (азот), использование сжатого воздуха или горючего газа может привести к возгоранию или взрыву.
- Сохраняйте защитную пленку переключателя сброса в исходное положение. Она используется для защиты печатной платы от повреждения в результате электростатического разряда.

### Эксплуатация

- Не включайте кондиционер надолго, при открытой двери или окне, либо при очень высокой влажности воздуха. Несоблюдение данного условия может привести к повреждению устройства.
- При работе кондиционера не допускайте растягивания или повреждения кабеля питания. Несоблюдение данного условия может привести к возгоранию, поражению электрическим током или повреждению устройства.
- Не кладите никакие предметы на кабель питания. Это может привести к поражению электрическим током или повреждению устройства.
- Не включайте и не выключайте кондиционер, вставляя или вынимая вилку из розетки. Это может стать причиной поражения электрическим током или возгорания.
- Не прикасайтесь к кондиционеру влажными руками во время его работы или ремонта. Это может привести к поражению электрическим током или повреждению устройства.
- Не размещайте рядом с кабелем питания нагревательные и другие приборы, выделяющие тепло. Это может привести к возгоранию, поражению электрическим током или повреждению устройства.
- Не допускайте попадания воды в кондиционер. Это может стать причиной взрыва или возгорания.
- Не оставляйте рядом с кондиционером горючие вещества, такие как бензин, бензол и растворитель. Это может стать причиной взрыва или возгорания.
- Не используйте кондиционер продолжительное время в тесных помещениях без вентиляции. Регулярно проветривайте помещение. Несоблюдение данного условия может привести к взрыву или возгоранию.
- В случае утечки газа перед повторным использованием кондиционера хорошо проветрите помещение. Несоблюдение данного условия может привести к взрыву или возгоранию.
- Если кондиционер начал издавать необычный шум, запах или из него идет дым, отсоедините кабель питания. Несоблюдение данного условия может привести к взрыву или возгоранию.
- Выключите кондиционер и закройте окно на время грозы или урагана. Если возможно, перед началом урагана уберите устройство от окна.
- Не прикасайтесь к электростатическому фильтру после открытия передней решетки. Несоблюдение данного условия может привести к поражению электрическим током или повреждению устройства.
- Если кондиционер был погружен в воду вследствие затопления, обратитесь в авторизованный сервисный центр. Несоблюдение данного условия может привести к взрыву или возгоранию.
- Будьте осторожны, не допускайте попадания воды внутрь устройства
- При одновременном использовании кондиционера и нагревательного прибора, например обогревателя, хорошо проветривайте помещение. При одновременном использовании кондиционера и нагревательного прибора, например обогревателя, хорошо проветривайте помещение.
- При очистке или выполнении ремонта кондиционера отключите питание и отсоедините кабель питания. Несоблюдение данного условия может привести к смертельному исходу, серьезной травме или повреждению устройства.
- Если кондиционер не используется в течение длительного времени, отсоедините кабель питания. Несоблюдение данного указания может привести к повреждению устройства.
- Не кладите никакие предметы на кондиционер. Это может привести к повреждению устройства.

## ОПАСНО!

- Для внутренней очистки обращайтесь в авторизованный сервисный центр или к поставщику. Не пользуйтесь агрессивными моющими средствами, которые могут привести к коррозии или повреждению устройства. Использование агрессивных моющих средств может также привести к повреждению устройства, возгоранию или поражению электрическим током.

## ВНИМАНИЕ!

### Установка

- После установки или ремонта кондиционера убедитесь в отсутствии утечки хладагента. Несоблюдение данного условия может привести к неисправности устройства.
- Установите надлежащим образом сливной шланг для равномерного слива водоконденсата. Несоблюдение данного условия может привести к неисправности устройства.
- Держите устройство горизонтально во время установки.
- Установите кондиционер в месте, где шум из наружного блока или выходящий газ не доставят неудобств соседям. Несоблюдение данного условия может привести к конфликту с соседями.
- Транспортировать оборудование должно не менее 2 человек или следует использовать автопогрузчик. Это может привести к серьезной травме.
- Не устанавливайте кондиционер в местах, в которых он будет подвергаться непосредственному воздействию морского ветра (соляного тумана). Это может привести к неисправности устройства.

### Эксплуатация

- Не подвергайте людей, животных или растения воздействию потока холодного или горячего воздуха кондиционера. Это может привести к серьезной травме.
- Не используйте изделие для каких-либо специальных целей, например для сохранения продуктов, произведений искусства и т.п. Это бытовой кондиционер, а не система целевого охлаждения. Это может стать причиной смертельного исхода, поражения электрическим током или возгорания.
- Не закрывайте входное или выходное воздушное отверстие. Это может привести к взрыву или неисправности устройства.
- Для очистки кондиционера не используйте сильнодействующие чистящие средства или растворители а также не распыляйте на него воду. Используйте мягкую ткань. Это может привести к серьезной травме или повреждению устройства.
- При извлечении Воздушный фильтр не касайтесь металлических частей кондиционера. Это может привести к серьезной травме или повреждению устройства.
- Не кладите никакие предметы на кондиционер. Это может привести к повреждению устройства.
- После чистки надежно установите фильтр. Выполняйте очистку фильтра каждые две недели или при необходимости даже чаще.
- Не допускайте попадания рук или каких-либо посторонних предметов во входные и выходные воздушные отверстия при работе кондиционера. В противном случае это может привести к поражению электрическим током.
- Не пейте воду, отводимую из устройства. В противном случае это может привести к проблемам со здоровьем.
- При проведении очистки, технического обслуживания или ремонта кондиционера на высоте пользуйтесь устойчивым табуретом или стремянкой. Несоблюдение данного условия может привести к серьезной травме или повреждению устройства.
- Не используйте батареи разного типа для пульта ДУ и не используйте новые батареи со старыми. Несоблюдение данного условия может привести к повреждению устройства.
- Не пытайтесь разбирать или перезаряжать батареи. Несоблюдение данного условия может привести к взрыву, возгоранию или серьезной травме.
- В случае утечки жидкости батареи прекратите использование пульта ДУ. Если жидкость батареи вследствие утечки попала на одежду или кожу, смойте ее чистой водой. Несоблюдение данного условия может привести к серьезной травме.
- При проглатывании жидкости батареи тщательно промойте полость рта и обратитесь к врачу. Несоблюдение данного условия может привести к серьезным проблемам со здоровьем.

# СОДЕРЖАНИЕ

## 2 СОВЕТЫ ПО ЭНЕРГОСБЕРЕЖЕНИЮ

---

## 3 ВАЖНЫЕ УКАЗАНИЯ ПО ТЕХНИКЕ БЕЗОПАСНОСТИ

---

## 7 ПЕРЕД ИСПОЛЬЗОВАНИЕМ

---

7 Компоненты

8 Использование пульта ДУ

## 10 ОСНОВНЫЕ ФУНКЦИИ

---

10 Прогрев комнаты

10 Снижение уровня влажности

11 Проветривание комнаты

11 Регулировка скоростивращения вентилятора.

11 Регулировка направления потока воздуха

12 Автоматическое включение кондиционера в указанное время

12 Автоматическое выключение кондиционера в указанное время

12 Установка спящего режима

## 13 РАСШИРЕННЫЕ ФУНКЦИИ

---

13 Управление кондиционером без пульта ДУ

13 Автоматический перезапуск кондиционера

## 14 ТЕХНИЧЕСКОЕ ОБСЛУЖИВАНИЕ

---

15 Очистка Воздушный фильтр

## 16 ПОИСК И УСТРАНЕНИЕ НЕИСПРАВНОСТЕЙ

---

16 Функция самодиагностики

16 Перед обращением в сервисный центр

17 Рабочие диапазоны

# ПЕРЕД ИСПОЛЬЗОВАНИЕМ

## Компоненты

### Внутренний блок



\* Сохраняйте защитную пленку переключателя сброса в исходное положение. Она используется для защиты печатной платы от повреждения в результате электростатического разряда.

\* Данная функция может изменяться в зависимости от типа модели.

### ! ПРИМЕЧАНИЕ

Количество индикаторов и их расположение может различаться в зависимости от модели кондиционера.

### Наружный блок

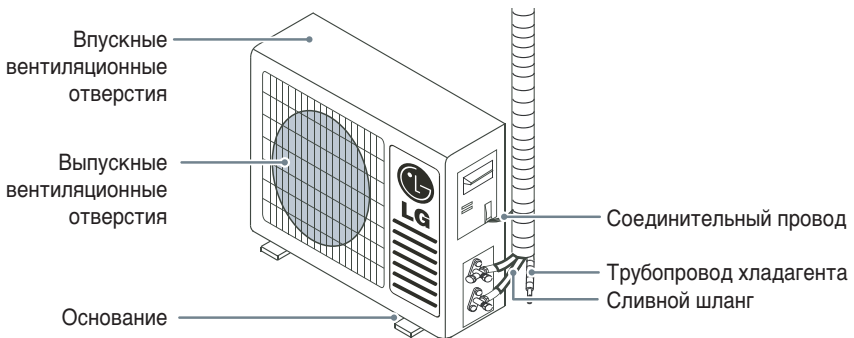

\* Данная функция может изменяться в зависимости от типа модели.

## Использование пульта ДУ

Кондиционером удобнее управлять с помощью пульта ДУ. Под крышкой пульта ДУ расположены кнопки для использования дополнительных функций.

### Беспроводной пульт ДУ



Панель управления	Экран дисплея	описание
		<b>Кнопка вентилятора:</b> индикатор ТОЛЬКО РАБОТА ВЕНТИЛЯТОРА
		<b>Кнопка автоматического перехода в спящий режим:</b> индикатор СПЯЩИЙ
		<b>Кнопки регулировки температуры:</b> увеличение температуры или времени на 1 единицу; уменьшение температуры или времени на 1 единицу
	-	<b>Кнопка Вкл / Выкл:</b> включение / выключение питания.
		<b>Кнопка скорости вентилятора, находящегося в помещении:</b> индикатор НИЗКАЯ СКОРОСТЬ ВЕНТИЛЯТОРА, индикатор СРЕДНЯЯ СКОРОСТЬ ВЕНТИЛЯТОРА, индикатор ВЫСОКАЯ СКОРОСТЬ ВЕНТИЛЯТОРА.
		<b>Кнопка выбора рабочего режима:</b> позволяет выбрать режим работы. Индикатор режима Автоматический (△) / индикатор ОХЛАЖДЕНИЕ (❄) / индикатор ОСУШЕНИЕ (💧) / индикатор ТОЛЬКО РАБОТА ВЕНТИЛЯТОРА (🌀) / индикатор ОБОГРЕВ (☀)
		<b>Кнопка регулировки направления воздушного потока:</b> индикатор ПОВОРОТ СТВОРКИ
		Установка режима автоматического включения/выключения

\* В зависимости от модели некоторые функции могут не поддерживаться.



## Установка батарей

Перед использованием пульта ДУ установите батареи. Следует использовать батареи типа AAA (1,5 В)

1 Снимите крышку батарейного отсека.

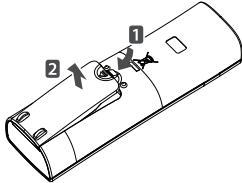

2 Установите новые батарейки с соблюдением их полярности (+) и (-).

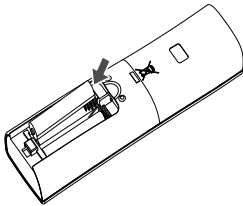

3 Установите крышку батарейного отсека.

### ! ПРИМЕЧАНИЕ

Если экран дисплея пульта ДУ начинает тускнеть, замените батареи.

## Установка держателя пульта ДУ

Установите держатель в месте, не подверженном воздействию прямых солнечных лучей, для защиты пульта ДУ.

1 Выберите безопасное и легкодоступное место.

2 Установите держатель, надежно закрутив 2 винта с помощью отвертки.



3 Вставьте пульт ДУ в держатель.

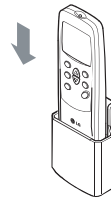

## Управление

Направьте пульт ДУ на приемник сигнала в нижней части кондиционера для управления.

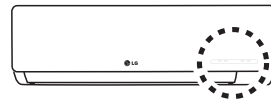

### ! ПРИМЕЧАНИЕ

- При наведении пульта ДУ на другие электронные устройства ими, возможно, удастся управлять. Убедитесь, что пульт ДУ направлен на приемник сигнала кондиционера.
- Для обеспечения надлежащей работы выполняйте очистку передатчика и приемника сигнала с помощью мягкой ткани.

## ОСНОВНЫЕ ФУНКЦИИ

### Охлаждение комнаты (Режим охлаждения)

- 1 Нажмите кнопку **ON/OFF** для включения питания.
- 2 Нажмите кнопку **MODE** несколько раз для выбора функции охлаждения.  
- ❄️ отобразится на экране дисплея.

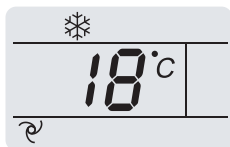

- 3 С помощью кнопок **▲** и **▼** установите требуемую температуру.  
- Диапазон задаваемой температуры от 18°C (64°F) до 31°C (88°F)

### Прогрев комнаты (Нагревание)

- 1 Нажмите кнопку **ON/OFF** несколько раз для включения питания.
- 2 Нажимайте кнопку **MODE** несколько раз для выбора функции нагревания.  
- ☀️ отобразится на экране дисплея.

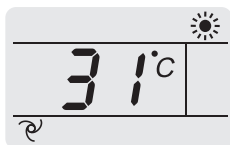

- 3 С помощью кнопок **▲** и **▼** установите требуемую температуру.  
- Диапазон задаваемой температуры от 16°C (60.8°F) до 31°C (88°F)

#### ! ПРИМЕЧАНИЕ

Модели, оснащенные только функцией охлаждения, не поддерживают эту функцию.

### Снижение уровня влажности (Режим осушения)

При использовании этого режима удаляется излишняя влага в среде с повышенной влажностью или в дождливую погоду во избежание образования плесени. В этом режиме автоматически регулируется комнатная температура и скорость вращения вентилятора для поддержания оптимального уровня влажности.

- 1 Нажмите кнопку **ON/OFF** для включения питания.
- 2 Нажимайте кнопку **MODE** несколько раз для выбора функции осушения.  
- 💧 отобразится на экране дисплея.

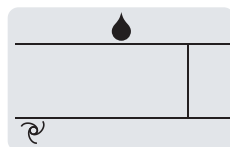



#### ! ПРИМЕЧАНИЕ

- В этом режиме не удастся отрегулировать требуемую температуру, так как она регулируется автоматически. Кроме того, на экране дисплея не будет отображаться комнатная температура.

## Проветривание комнаты (Режим циркуляции воздуха)



В данном режиме выполняется только циркуляция воздуха внутри помещения без изменения температуры.

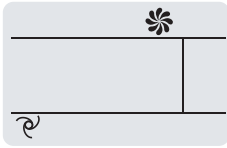

- 1 Нажмите кнопку  для включения питания.
- 2 Нажимайте кнопку  несколько раз для выбора функции циркуляции воздуха.
  -  отобразится на экране дисплея.





- 3 Нажмите кнопку  для регулировки скорости вращения вентилятора.

## Регулировка скорости вращения вентилятора.

- 1 Нажимайте кнопку  несколько раз для регулировки скорости вращения вентилятора.
  - Нажмите кнопку  если требуется естественная циркуляция воздуха. Скорость вращения вентилятора регулируется автоматически.

Значок	Скорость
	Высокая
	Средняя
	Низкая

## Регулировка направления потока воздуха

- 1 Для регулировки направления потока воздуха по горизонтали нажимайте  и выберите требуемое направление.
  - Нажмите кнопку  для регулировки направления потока воздуха автоматически.

### ! ПРИМЕЧАНИЕ

- В зависимости от модели регулировка направления потока воздуха по вертикали может не поддерживаться.
- Произвольная регулировка отражателя воздушного потока может привести к повреждению устройства.
- При повторном запуске кондиционера используется направление воздушного потока, установленное перед этим, поэтому положение отражателя может не соответствовать значку, отображаемому на пульте ДУ. В этом случае с помощью  отрегулируйте направление потока воздуха еще раз.

## Автоматическое включение кондиционера в указанное время

- 1 Нажмите кнопку **ON/OFF**.  
- В нижней части экрана дисплея будет мигать следующий **⊕** значок.



- 2 С помощью кнопок **▲** и **▼** установите минуты.

## Автоматическое выключение кондиционера в указанное время

- 1 Нажмите кнопку **ON/OFF**.
- 2 Нажмите кнопку **TIMER**.  
- В нижней части экрана дисплея будет мигать следующий **⊕** значок.



- 3 С помощью кнопок **▲** и **▼** установите минуты.

## Установка спящего режима

Используйте функцию спящего режима для выключения кондиционера, когда ложитесь спать.

- 1 Нажмите кнопку **ON/OFF** для включения питания.
- 2 Нажмите кнопку **SLEEP**.

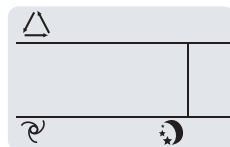

### ! ПРИМЕЧАНИЕ

В режимах охлаждения и осушения температура повышается на 1°C через 60 минут и еще на 1°C через следующие 60 минут для обеспечения комфортного сна. Температура повышается на 2°C по сравнению с предустановленной температурой.

В режиме нагрева температура повышается на 2 °C в течение 2 часов работы.

В режиме SLEEP кондиционер автоматически выключается через 10 часов работы.

# РАСШИРЕННЫЕ ФУНКЦИИ

Кондиционер оснащен некоторыми дополнительными функциями.

## Управление кондиционером без пульта ДУ

Можно использовать переключателя сброса внутреннего блока для управления кондиционером, если недоступен пульт ДУ. Однако будет установлена высокая скорость вращения вентилятора.

- 1 Откройте переднюю крышку.
  - Приподнимите крышку за края с обеих сторон.

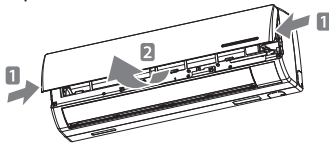

\* Данная функция может изменяться в зависимости от типа модели.

- 2 Нажмите переключателя сброса.

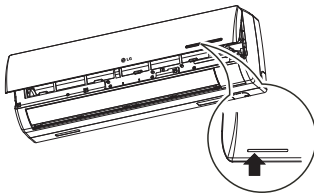

\* Данная функция может изменяться в зависимости от типа модели.

## Автоматический перезапуск кондиционера

При включении кондиционера после сбоя питания функция восстановит предыдущие настройки. Данная функция установлена по умолчанию.

### Отключение автоматического перезапуска

- 1 Откройте переднюю крышку.
  - Приподнимите крышку за края с обеих сторон.

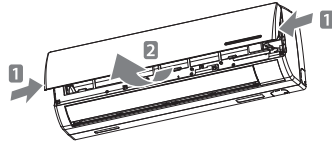

\* Данная функция может изменяться в зависимости от типа модели.

- 2 Нажмите переключателя сброса и удерживайте ее в течение 10 секунд.
  - 4 прозвучит звуковой сигнал, индикатор мигнет 1 раз.

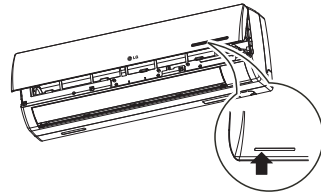

\* Данная функция может изменяться в зависимости от типа модели.

- Чтобы снова включить эту функцию, нажмите переключателя сброса и удерживайте ее в течение 10 секунд. Подается звуковой сигнал и 1 раз мигает индикатор

## ТЕХНИЧЕСКОЕ ОБСЛУЖИВАНИЕ

Регулярно очищайте устройство для обеспечения оптимальной производительности и во избежание возможного выхода из строя.

\* Это может быть не применимо в зависимости от модели.

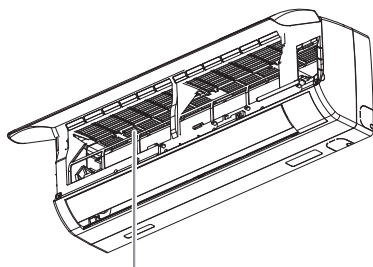

Воздушный фильтр

\* Данная функция может изменяться в зависимости от типа модели.

Элемент	Интервал очистки	Способ очистки
Воздушный фильтр	2 недели	См. «Очистка Воздушный фильтр».
Поверхность внутреннего блока	Регулярно	Используйте мягкую сухую ткань. Не пользуйтесь отбеливателями и абразивными материалами.
Наружный блок	Регулярно	Для очистки спиралей теплообменника и вентиляционных отверстий панели используйте пар (проконсультируйтесь с техническим специалистом).

### ! ВНИМАНИЕ!

- Выключите питание и отсоедините кабель питания до выполнения любого техобслуживания;
- При очистке фильтров не используйте воду с температурой выше 40°C. Это может привести к их деформации или обесцвечиванию.
- Не используйте летучие вещества при очистке фильтров. Они могут повредить поверхность устройства.

### ! ПРИМЕЧАНИЕ

- В зависимости от модели расположение и форма фильтров могут различаться.
- Регулярно очищайте спирали теплообменника наружного блока, так как грязь, скапливающаяся на спиральных, может снизить производительность или повысить затраты на энергию.

## Очистка Воздушный фильтр

Очищайте воздушный фильтр каждые две недели или, при необходимости, чаще.

- 1 Отключите питание и отсоедините кабель питания.
- 2 Откройте переднюю крышку.
  - Приподнимите крышку за края с обеих сторон.

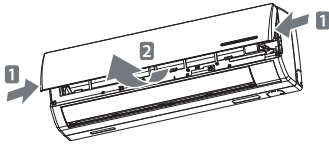

\* Данная функция может изменяться в зависимости от типа модели.

- 3 Возьмитесь за ручку Воздушный фильтр, немного поднимите ее и снимите с устройства.

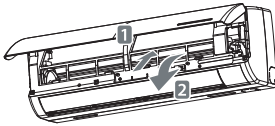

\* Данная функция может изменяться в зависимости от типа модели.

- 4 Очищайте фильтр с помощью пылесоса или теплой водой.
  - Если грязь удаляется с трудом, промойте фильтр в теплой воде с моющим средством.
- 5 Высушите фильтр в прохладном месте.

# ПОИСК И УСТРАНЕНИЕ НЕИСПРАВНОСТЕЙ

## Функция самодиагностики

Это устройство оснащено встроенной функцией самодиагностики. При возникновении ошибок индикатор внутреннего блока будет мигать с интервалом в 2 секунды. В этом случае обратитесь к местному дилеру или в сервисный центр.

## Перед обращением в сервисный центр

Проверьте следующее до обращения в сервисный центр. Если проблема не устраняется, обратитесь в местный сервисный центр.

Проблема	Возможные причины	Действие для устранения неисправности
Устройство издает запах гари и странные звуки.	-	Выключите кондиционер, отсоедините кабель питания и обратитесь в сервисный центр.
Из внутреннего блока вытекает вода даже при низком уровне влажности.		
Кабель питания поврежден или чрезмерно нагревается.		
Переключатель, автоматический выключатель (безопасности, заземления) или плавкий предохранитель работают ненадлежащим образом.		
Кондиционер не работает.	Кондиционер не подключен к сети.	Убедитесь, что кабель питания подключен к розетке.
	Перегорел плавкий предохранитель, или не поступает питание.	Замените плавкий предохранитель или проверьте, включен ли автоматический выключатель.
	Произошел сбой питания.	Выключите кондиционер в случае сбоя питания. При возобновлении подачи питания подождите 3 минуты, затем включите кондиционер.
	Слишком высокое или слишком низкое напряжение в сети.	Проверьте, включен ли автоматический выключатель.
	Кондиционер автоматически выключен в указанное время.	Снова нажмите кнопку питания.



Проблема	Возможные причины	Действие для устранения неисправности
Кондиционер не охлаждает воздух.	Воздух циркулирует ненадлежащим образом.	Убедитесь, что переднюю часть кондиционера не блокируют занавески, шторы или мебель.
	Загрязнен воздушный фильтр.	Каждые 2 недели очищайте воздушный фильтр. Для получения дополнительной информации см. «Очистка Воздушный фильтр».
	Из комнаты выходит холодный воздух.	Убедитесь, что из помещения не выходит холодный воздух через вентиляционные отверстия.
	Требуемая температура выше, чем установленная.	Установите требуемую температуру на уровень, который будет ниже текущей температуры.
	Поблизости находится источник нагрева.	Не пользуйтесь приборами, выделяющими тепло (например, электропечами или газовыми плитами) при работе кондиционера.
	Выбрана циркуляция воздуха.	При использовании функции циркуляции воздуха воздух выходит из кондиционера без охлаждения или нагрева. Установите режим охлаждения.
Не удастся отрегулировать скорость вращения вентилятора.	Выбран автоматический режим работы, быстрое охлаждение/нагревание или функция осушения.	В некоторых режимах, например при быстром охлаждении/нагревании или осушении, скорость вращения вентилятора не удастся отрегулировать. Выберите режим, в котором можно изменять скорость вращения вентилятора.
Не удастся отрегулировать температуру.	Выбрана циркуляция воздуха или быстрое охлаждение/нагревание.	В некоторых режимах, например в режиме циркуляции воздуха или при быстром охлаждении/нагревании, не удастся отрегулировать температуру. Выберите режим, в котором можно изменять температуру.

## Рабочие диапазоны

Рабочий диапазон обогрева, относящийся к модели, применяемой для обогрева и охлаждения, указан в таблице ниже.

Рабочий диапазон обогрева	температура наружного воздуха
	0 ~ 24°C

\* Если температура наружного воздуха опускается ниже 0 °C, теплоотдача может слегка уменьшаться в зависимости от условий эксплуатации.

Страна производства: КНР

Имя поставщика: «ЛГ Электроникс Инк»

Адрес завода изготовителя: 528427 КНР, провинция Гуандун, Джуншань, Нантоу, Нантоу Да Дао 59

Импортер – ООО «ЛГ Электроникс РУС»

Адрес: 143160 Российская Федерация, Московская область, Рузский район, Сельское поселение Дороховское, 86 км Минского шоссе, д 9



