

РУКОВОДСТВО ДЛЯ ПОЛЬЗОВАТЕЛЯ КОНДИЦИОНЕР

Перед эксплуатацией вашего устройства внимательно прочитайте это руководство и сохраните его для будущего использования.

Тип: 4-WAY CEILING CASSETTE



AЮ64



KZ.O.02.0561



001



003

СОДЕРЖАНИЕ

A. Меры предосторожности	3
B. Об изделии	6
Действия перед эксплуатацией	6
Название и функции деталей	6
Индикаторные лампы управления	6
Проводной пульт дистанционного управления	7
Проводной пульт дистанционного управления (принадлежность)	8
Стандартная операция – Стандартное охлаждение	9
C. Инструкции по использованию	10
Стандартная операция – Режим нагревания	10
Стандартная операция – Ускоренное охлаждение	10
Стандартная операция – Режим осушения	11
Режим автоматического переключения режимов работы.	11
Стандартная операция – Режим вентиляции	12
Стандартная операция – Автоматический режим	13
Стандартная операция – Регулировка потока воздуха	14
Стандартная операция – Температура	15
Установка/контроль температуры в комнате	15
Дополнительная функция – Плазменная очистка	16
Настройка функции – Блокировка кнопок	17
Настройка функции – Изменение температуры	18
Настройка функции – Подъемная решетка	19
Настройка функции – Сброс показаний индикатора фильтра	20
Настройка функции – Регулировка угла заслонки	21
Настройка функции – Изменение текущего времени	22
Программирование – Простое резервирование	24
Программирование: Настройка дней недели	25
Программирование – Таймер сна	27
Программирование – Настройка времени включения	28
Программирование – Настройка времени выключения	30
Программирование: Установка режима выходного дня	32
Управление вентилятором (дополнительно)	33
Внутренний блок	34
D. Техническое обслуживание	36
Советы по эксплуатации!	36
Если кондиционер	36
Советы по устранению неисправностей!	37
Экономьте время и деньги!	37
Сразу же обращайтесь в сервисный центр в следующих случаях	37



ДЛЯ ЗАПИСЕЙ

Впишите сюда номер модели и серийный номер:

Модель № _____

Серийный номер № _____

Вы найдете эти номера на информационной табличке, расположенной на каждом устройстве.

Наименование поставщика _____

Дата покупки _____

Прикрепите товарный чек к этой странице, чтобы иметь подтверждение даты покупки на случай, если потребуются гарантийное обслуживание.



ПРОЧИТЕ ЭТО РУКОВОДСТВО

Здесь вы найдете множество полезных советов по правильной эксплуатации и обслуживанию кондиционера. Небольшие предупредительные меры с вашей стороны помогут сэкономить вам массу времени и денег на протяжении срока эксплуатации кондиционера.

В таблице советов по устранению неполадок вы найдете множество способов решения часто возникающих проблем. Предварительное ознакомление с таблицей

Советы по устранению неисправностей может избавить вас от необходимости обращаться в сервисный центр.



МЕРЫ ПРЕДОСТОРОЖНОСТИ

- Для ремонта и обслуживания кондиционера обращайтесь к специалистам авторизованного сервисного центра.
- Для монтажа кондиционера обратитесь к специалисту по установке.
- Кондиционером не должны пользоваться маленькие дети или лица с ограниченными возможностями без соответствующего присмотра.
- Нельзя допускать, чтобы маленькие дети не играли с кондиционером.
- Замену кабеля питания должен выполнять только квалифицированный специалист с использованием сертифицированных комплектующих.
- Работы по установке должны проводиться в соответствии с национальными правилами по установке электрооборудования квалифицированным специалистом.

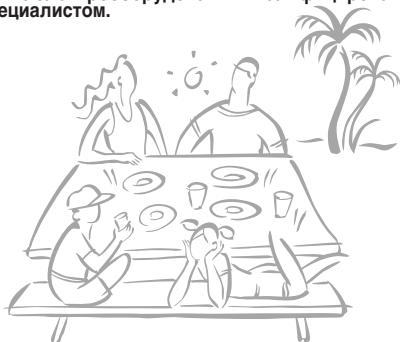

Меры предосторожности

Во избежание телесных повреждений при использовании изделия, а также для предотвращения причинения материального ущерба необходимо следовать инструкциям, приведенным ниже. Несоблюдение данных указаний приведет к ущербу или поломке. Серьезность опасности классифицируется следующим образом.



ОПАСНО!

Данный знак указывает на опасность летального исхода или тяжелого телесного повреждения.



ОСТОРОЖНО!

Данный знак указывает на опасность телесного повреждения или причинения материального ущерба.

ОПАСНО!

Всегда заземляйте устройство.

- Опасность поражения электрическим током.

Для проведения электротехнических работ обращайтесь к поставщику, продавцу, квалифицированному электрику или в авторизованный сервисный центр. Не разбирайте и не ремонтируйте изделие самостоятельно.

- Существует опасность возгорания или поражения электрическим током.

Используйте автоматический выключатель или плавкий предохранитель необходимого номинала.

- Существует опасность возгорания или поражения электрическим током.

Не устанавливайте изделие на неисправную монтажную стойку. Проверьте, чтобы место установки не разрушалось со временем.

- Это может привести к падению устройства.

Проверьте срок годности хладагента. Прочтите информацию на бирке продукта.

- Неправильно подобранный хладагент может нарушить нормальную работу устройства.

Не размещайте рядом с кабелем электропитания обогреватели и другие нагревательные приборы.

- Существует опасность возгорания или поражения электрическим током.

Не пользуйтесь автоматическими выключателями, которые имеют неисправности или рассчитаны на меньшую нагрузку. Используйте автоматический выключатель или плавкий предохранитель с соответствующими рабочими характеристиками.

- Опасность возгорания или поражения электрическим током.

Всегда заземляйте изделие в соответствии со схемой электропроводки. Не подсоединяйте провод заземления к трубам газо- и водоснабжения или к заземлению телефонного кабеля.

- Существует опасность возгорания или поражения электрическим током.

Не меняйте и не удлиняйте кабель питания. Поврежденный кабель электропитания, кабель с порезами или нарушенной изоляцией необходимо заменить.

- Существует опасность возгорания или поражения электрическим током.

Не допускается монтировать наружный блок кондиционера на подвижном основании или в местах, откуда он может упасть.

- Падение наружного блока может привести к поломке, телесному повреждению и даже летальному исходу.

Не допускается использовать поврежденный кабель электропитания, вилку или плохо закрепленную розетку.

- Это может привести к возгоранию или поражению электрическим током.

Не допускайте попадания воды в электрические детали. Устанавливайте блок на расстоянии от источников воды.

- Существует опасность возгорания, повреждений устройства или поражения электрическим током.

Не допускается использование блоков из нескольких розеток. Подключайте устройство к отдельной цепи питания и автоматическому выключателю.

- В противном случае существует опасность поражения электрическим током или возгорания.

Надежно закрепите панель и крышку блока управления.

- Существует опасность возгорания или поражения электрическим током из-за присутствия пыли, воды и т.п.

Для установки, демонтажа или повторной установки всегда пользуйтесь услугами поставщика или авторизованного сервисного центра.

- Существует опасность возгорания, поражения электрическим током, взрыва или телесного повреждения.

Если устройство подверглось воздействию воды (оказалось залитым водой или было погружено в воду), перед повторным использованием обратитесь в авторизованный сервисный центр.

- Существует опасность возгорания или поражения электрическим током.

Не прикасайтесь к изделию мокрыми руками во время его работы или ремонта. Кабель питания следует извлекать из розетки за вилку.

- Существует опасность возгорания или поражения электрическим током.

Не храните, не используйте горючие вещества и избегайте мест с присутствием горючего газа или других горючих веществ рядом с устройством.

- Существует опасность возгорания.

Необходимо проверить надежность подключения проводки к внутреннему и наружному блокам кондиционера, а также правильность прокладки кабеля, чтобы не нарушить контакт в местах соединений.

- Ненадлежащее или неплотное соединение может привести к нагреву или возгоранию.

Высокое напряжение для электрических компонентов подается от высоковольтного конденсатора, установленного в наружном блоке кондиционера. Перед выполнением ремонта убедитесь, что конденсатор полностью разряжен.

- Заряженный конденсатор может привести к поражению электрическим током.

Не пользуйтесь изделием длительное время в условиях замкнутого пространства. Периодически проветривайте помещение.

- Недостаток кислорода может нанести вред здоровью.

Регулярно проветривайте помещение с установленным оборудованием, если в помещении установлена плита, обогреватель и т.п.

- Недостаток кислорода может нанести вред здоровью.

Будьте осторожны: убедитесь в том, что никто, в особенности дети, не может наступить или упасть на наружный блок.

- Это может привести к телесному повреждению или поломке устройства.

Не вынимайте из розетки и не вставляйте в розетку вилку кабеля питания, чтобы включить или отключить устройство.

- Существует опасность возгорания или поражения электрическим током.

Утилизацию упаковочных материалов проводите в соответствии с действующими нормами. После установки или обслуживания соберите винты, гвозди, батарейки, сломанные предметы, снимите и выбросьте пластиковую упаковку.

- Не позволяйте детям играть с ними, так как это может привести к телесному повреждению.

Выполняйте монтаж изделия с применением монтажного комплекта, входящего в комплект поставки изделия.

- Установка без использования такого комплекта может привести к падению устройства и телесному повреждению.

Не открывайте переднюю решетку устройства во время работы. (Не прикасайтесь к электростатическому фильтру, если устройство им оснащено.)

- Существует опасность телесного повреждения, поражения электрическим током или поломки устройства.

Перед чисткой или ремонтом устройства отключите электропитание и извлеките вилку кабеля питания из розетки.

- Существует опасность поражения электрическим током.

Во время эксплуатации соблюдайте осторожность, чтобы не выдернуть и не повредить кабель питания.

- Существует опасность возгорания или поражения электрическим током.

Убедитесь, что вилка кабеля электропитания не загрязнена и не имеет повреждений, затем плотно вставьте вилку в розетку.

- Загрязненная, ослабленная или поврежденная вилка может привести к возгоранию или поражению электрическим током.

Используйте только детали, перечисленные в списке запасных деталей. Не допускается модификация оборудования.

- Использование несоответствующих деталей может привести к поражению электрическим током, перегреву или возгоранию.

При возникновении необычных звуков, запаха или дыма из изделия сразу же отключите автоматический выключатель или отключите кабель питания.

- Существует опасность возгорания или поражения электрическим током.

Если устройство длительное время не будет использоваться, извлеките вилку из розетки или отключите автоматический выключатель.

- Существует опасность повреждения или поломки устройства или случайного пуска.

Не кладите на кабель электропитания НИКАКИХ предметов.

- Существует опасность возгорания или поражения электрическим током.

При утечке горючего газа перед включением устройства отключите газ и откройте окно, чтобы проветрить помещение.

- Не пользуйтесь телефоном и электрическими выключателями. Это может привести к возгоранию или взрыву.

ОСТОРОЖНО!

Поднимать и транспортировать изделие должны как минимум два человека.

- Избегайте телесных повреждений.

Выравнивайте устройство во время монтажа.

- Чтобы избежать вибрации или шума.

Не устанавливайте устройство в местах, где оно будет подвержено непосредственному воздействию морского воздуха (солевого тумана).

- Это может привести к коррозии изделия.

Не устанавливайте устройство в местах, где шум или нагретый воздух от наружного блока может повредить окружающие предметы или помешать соседям.

- Это может создать проблемы для соседей и привести к конфликту.

Установите сливной шланг для надлежащего слива конденсата.

- Плохое соединение может привести к протечке воды.

Всегда проверяйте изделие на утечку газа (хладагента) после установки или ремонта изделия.

- Низкий уровень хладагента может привести к поломке устройства.

Не используйте изделие для каких-либо специальных целей, например, для сохранения продуктов, произведений искусства и т.п. Это бытовой кондиционер, а не система целового охлаждения.

- Существует опасность повреждения или причинения ущерба имуществу.

Не прикасайтесь к металлическим деталям изделия при снятии воздушного фильтра.

- Существует опасность телесных повреждений.

Не допускайте попадания рук или каких-либо посторонних предметов во входные и выходные воздушные отверстия при работе кондиционера.

- Внутри устройства имеются острые и подвижные детали, о которые можно пораниться.

При демонтаже или перемещении устройства не наклоняйте его.

- Это может привести к попаданию конденсата воды внутрь устройства.

При демонтаже устройства утилизация хладагента и других деталей должна выполняться в соответствии с региональными или национальными стандартами.

При попадании жидкости из батареек на кожу или одежду необходимо сразу же смыть ее водой. Не допускается пользоваться пультом управления в случае протекания батареек.

- The chemicals in batteries could cause burns or other health hazards.

Не подвергайте воздействию холодного или теплого потока воздуха открытые участки тела, детей или растения.

- Это может нанести вред здоровью.

Не перекрывайте входящий и выходной потоки воздуха.

- Это может привести к выходу устройства из строя.

Не наступайте на устройство и не кладите на него предметы. (Наружные блоки)

- Существует опасность телесных повреждений или поломки устройства.

Будьте осторожны при распаковке и монтаже изделия.

- Можно пораниться об острые края.

Не допускается использовать газовые или воздушные смеси хладагентов, отличные от указанных для данной системы.

- Попадание воздуха в систему циркуляции хладагента может привести к чрезмерному возрастанию давления и привести к повреждению устройства или телесному повреждению.

Батарейки в пульте управления следует заменять новыми батарейками того же типа. Не следует устанавливать использованные батарейки вместе с новыми, а также использовать батарейки разных типов.

- Существует опасность возгорания или выхода устройства из строя.

При случайном попадании жидкости из батарей в полость рта, почистите зубы и обратитесь к врачу. Не допускается использование пульта управления в случае протекания батареек.

- Химические вещества, содержащиеся в батарейке, могут вызвать ожоги или нанести другой вред здоровью.

Не пейте воду, отводимую из устройства.

- Это техническая вода, которая может нанести серьезный вред здоровью.

Для очистки пользуйтесь мягкой тканью. Не пользуйтесь агрессивными моющими средствами, растворителями или распыляемой водой и т.п.

- Это может привести к возгоранию, поражению электрическим током или повреждению пластиковых деталей устройства.

После чистки надежно установите фильтр. Производите очистку фильтра раз в две недели или чаще, при необходимости.

- Загрязненный фильтр снижает эффективность работы.

Если во время ремонта произошла утечка газообразного хладагента, не прикасайтесь к месту утечки незащищенными руками.

- Газообразный хладагент может привести к обморожению

При утечке газообразного хладагента во время монтажа сразу же проветрите помещение.

- Газообразный хладагент может нанести вред здоровью.

Не пытайтесь разбирать или перезаряжать батарейки. Не бросайте батарейки в огонь.

- Они могут загореться или взорваться.

Не включайте кондиционер надолго, если открыта дверь или окно и влажность воздуха очень высокая.

- Влага может конденсироваться на мебели, что может привести к ее повреждению.

При проведении очистки, технического обслуживания или ремонта кондиционера пользуйтесь устойчивым табуретом или стремянкой.

- Будьте осторожны и избегайте телесных повреждений.

Описание устройства

Название и функции деталей

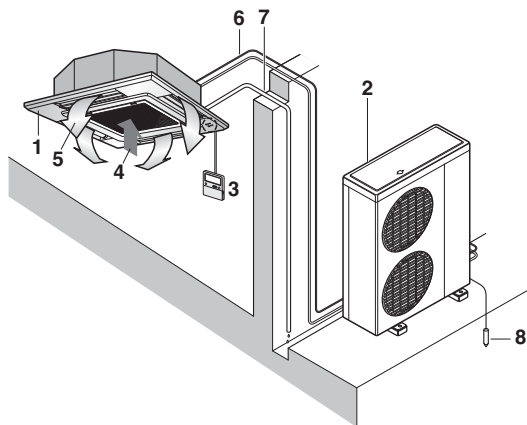

- 1: Внутренний блок
 - 2: Наружный блок
 - 3: Пульт дистанционного управления
 - 4: Впускное отверстие
 - 5: Выпускное отверстие
 - 6: Трубы для циркуляции хладагента, соединительная электропроводка
 - 7: Сливной трубопровод
 - 8: Провод заземления
- Заземлите внешний блок для предотвращения поражения электрическим током.

Операции перед эксплуатацией

Спаренная система или система одновременного использования

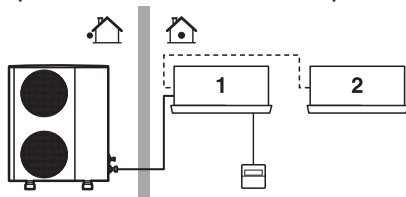



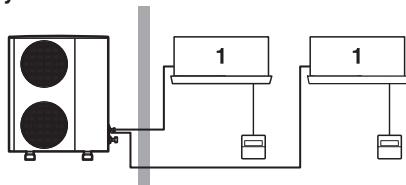

Если используется заказная система управления, узнайте у продавца товаров компании LG, какие операции соответствуют вашей системе.

- 1: Блок с дистанционным управлением
- 2: Устройство без дистанционного управления (для режима одновременного использования)

Мультисистема



Индикаторы операций

-  **Вкл./Выкл** : Горит при работе системы.
-  **Сигнал фильтра** : Загорается через 2400 часов после начала эксплуатации устройства.
-  **Таймер** : Горит в режиме таймера.
-  **Режим размораживания** : Загорается во время режима размораживания или операции нагревания (только для модели с тепловым насосом).
- **Принудительно** : Для управления устройством, если использование дистанционного управления по какой-либо причине невозможно.

Пульт проводного дистанционного управления

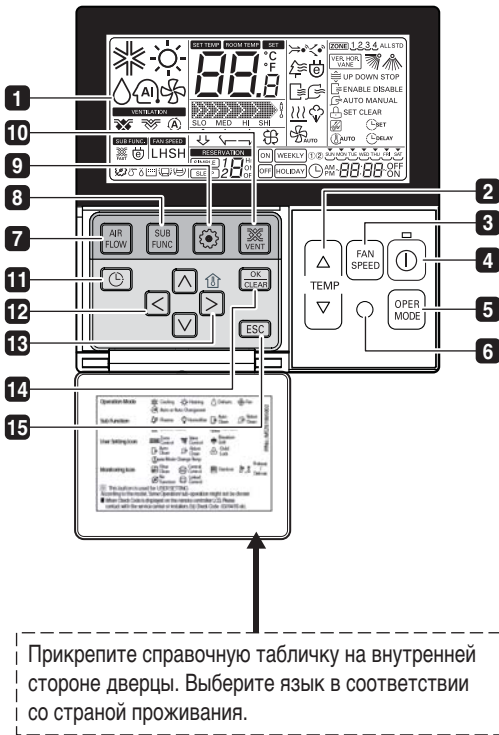

Прикрепите справочную табличку на внутренней стороне дверцы. Выберите язык в соответствии со страной проживания.

- 1 ЭКРАН ИНДИКАЦИИ ОПЕРАЦИЙ**
- 2 КНОПКА УСТАНОВКИ ТЕМПЕРАТУРЫ**
- 3 КНОПКА СКОРОСТИ ВЕНТИЛЯТОРА**
- 4 КНОПКА ВКЛ/ВЫКЛ**
- 5 КНОПКА ВЫБОРА РЕЖИМА РАБОТЫ**
- 6 ПРИЕМНИК СИГНАЛОВ С ПУЛЬТА БЕСПРОВОДНОГО ДУ**
 - Некоторые устройства не принимают беспроводные сигналы.
- 7 КНОПКА ВОЗДУШНОГО ПОТОКА**
- 8 КНОПКА ПОДФУНКЦИИ**
- 9 КНОПКА НАСТРОЙКИ ФУНКЦИЙ**
- 10 КНОПКА ВЕНТИЛЯЦИИ**
- 11 ГРАФИК РАБОТЫ**
- 12 КНОПКИ ВВЕРХ, ВНИЗ, ВЛЕВО, ВПРАВО**
 - Для проверки температуры в помещении нажмите кнопку (🏠).
- 13 КНОПКА КОМНАТНОЙ ТЕМПЕРАТУРЫ**
- 14 КНОПКА УСТАНОВКИ/ОТМЕНЫ**
- 15 КНОПКА ВЫХОДА**

* Некоторые функции могут не работать и не отображаться в зависимости от типа устройства.

ПРИМЕЧАНИЕ

- * Температура, отображаемая на экране, может отличаться от действительной температуры в помещении, если пульт ДУ подвергается воздействию прямых солнечных лучей или находится рядом с источником тепла.
- * Фактические характеристики устройства могут отличаться от вышеизложенных в зависимости от модели.
- * Если вы пользуетесь системой одновременного использования, при нажатии кнопки ДУ система начнет работать примерно через 1-2 минуты.

Пульт проводного ДУ (принадлежность)

Данный кондиционер оборудован пультом проводного дистанционного управления. Но если вы хотите воспользоваться беспроводным дистанционным управлением, приобретите пульт беспроводного ДУ самостоятельно.

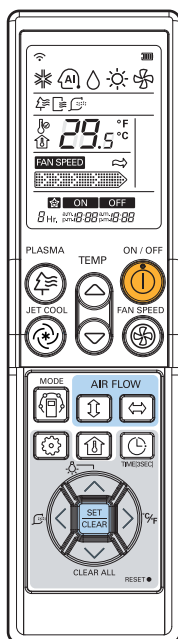

PQWRHDF0



ОСТОРОЖНО: обращайтесь бережно с пультом ДУ

- Для начала работы следует направить пульт на приемник сигнала.
- Сигнал пульта может быть принят с расстояния до 7 метров.
- Уберите все препятствия между ИК-приемником и пультом ДУ.
- Не роняйте и не бросайте пульт ДУ.
- Не помещайте пульт ДУ в местах, подверженных прямым солнечным лучам или вблизи нагревательных приборов и других источников тепловыделения.
- Во избежание нарушений в работе устройства перекройте сильное освещение, попадающее на приемник сигнала, шторой, занавеской и т.п. (например: электронные пусковые устройства, ELVA, люминесцентные лампы инверторного типа)

ПРИМЕЧАНИЕ

- * Используя пульт беспроводного ДУ, нельзя изменить угол лопастей (тип с 4 направлениями)
- * За подробной информацией обращайтесь к инструкции по эксплуатации пульта беспроводного ДУ.
- * Фактические характеристики устройства могут отличаться от вышеизложенных в зависимости от модели.
- * При пользовании системой одновременного использования пульт беспроводной ДУ не работает.

Инструкции по эксплуатации

Стандартная операция – Стандартное охлаждение

Охлаждение помещения легким потоком чистого воздуха.

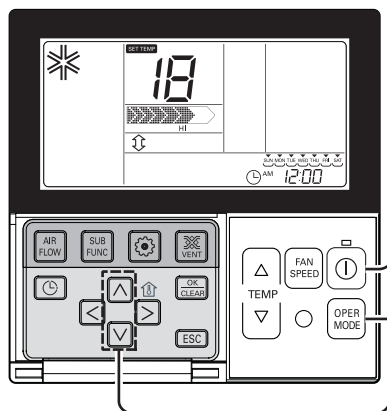



1 Нажмите кнопку  для включения внутреннего блока.



2 Нажмите кнопку  для включения режима охлаждения.



3 Кнопками   задайте требуемую температуру. Нажмите кнопку  для проверки комнатной температуры. Если значение заданной температуры выше комнатной, то устройство будет работать в режиме вентиляции без охлаждения.



* Настройка температурного диапазона: 18 °C ~ 30 °C (64 °F ~ 86 °F)

Стандартная операция – Ускоренное охлаждение

Этот режим позволяет быстро создать в помещении прохладу с помощью приятного и свежего воздуха.



Что такое ускоренное охлаждение?

- Требуемая температура: Po (фактически 18°C)
 - Поток воздуха: очень сильный
 - Направление потока воздуха: постоянное в режиме охлаждения
- В этом режиме температура в помещении быстро понижается.

* Некоторые модели кондиционеров не имеют функции ускоренного охлаждения.

Стандартная операция – Режим нагрева

Подача нагретого воздуха в помещении.



- Нагреватель используется только в модели с режимами охлаждения и нагрева.
- Режим нагрева недоступен в модели только с режимом охлаждения.

Стандартная операция – Режим осушения

В этом режиме при легком охлаждении из воздуха удаляется влага.







The diagram shows the control panel of an air conditioner. It features a digital display at the top showing a water drop icon, a fan speed indicator, and the time 12:00. Below the display are several buttons: AIR FLOW, SUB FUNC, FAN SPEED, and DRY VENT. A larger section contains a power button, directional arrows, a CLEAN button, and an ESC button. To the right of this section are buttons for TEMP (with up/down arrows), FAN SPEED (with a fan icon), OPER MODE (with a power icon), and another OPER MODE button. Three callout lines connect these buttons to numbered instructions.

- 1 Нажмите кнопку  для включения внутреннего блока. 
- 2 Нажмите кнопку  для включения режима осушения. Регулировка температуры в данном режиме невозможна. 
- 3 Нажимайте кнопку  чтобы установить интенсивность потока воздуха: очень слабый → слабый → умеренный → сильный → автоматически. Исходный поток воздуха в режиме удаления влаги — «слабый». 

РУССКИЙ ЯЗЫК

- В дождливое время года или при повышенной влажности возможна одновременная работа в режимах осушения и охлаждения для эффективного понижения влажности воздуха.
- Параметр напора воздушного потока в зависимости от устройства может быть недоступен.

Режим автоматического переключения режимов работы

- 1 Нажмите кнопку  для включения внутреннего блока. 
- 2 Нажмите кнопку  для автоматического переключения режимов работы. 
- 3 Задание температурного режима можно как в модели с охлаждением, так и в модели с нагреванием. 

❖ Настройка температурного диапазона: 18°C~30°C.

Стандартная операция – Режим вентиляции

Нагнетание в помещение воздуха естественной температуры, но не холодного воздуха.



1 Нажмите кнопку  для включения внутреннего блока.

2 Нажмите кнопку  для включения режима вентиляции.

3 При каждом нажатии кнопки  выбирается режим напора воздушного потока в следующей последовательности: очень слабый → слабый → умеренный → сильный → автоматически. В режиме вентиляции компрессор блока кондиционирования воздуха не работает.

- В режиме вентиляции воздушный поток не охлаждается
- Так как температура воздушного потока не отличается от температуры в помещении, выполняется простая циркуляция воздуха.
- Параметр напора воздушного потока в зависимости от устройства может быть недоступен.

Стандартная операция – Автоматический режим

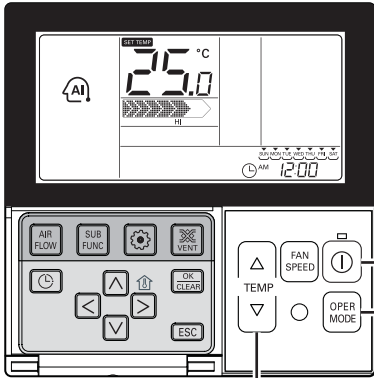

1 Нажмите кнопку , чтобы включить внутренний блок.



2 Нажмите кнопку , чтобы выбрать режим автоматического переключения.



3 Регулировать температуру можно в моделях с функциями охлаждения и нагрева, как показано на рисунке справа.

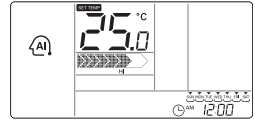

4 Исключительно в режиме охлаждения (рисунок справа) температуру можно регулировать от тепла до холода в диапазоне от «-2» до «2» относительно «00».

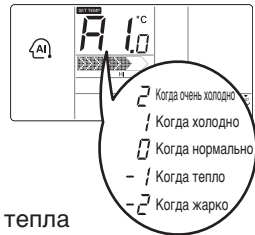
**Во время работы в автоматическом режиме:**

- можно использовать кнопку FAN SPEED (СКОРОСТЬ ВЕНТИЛЯТОРА);
- можно вручную изменить режим работы.

Стандартная операция – Регулировка потока воздуха

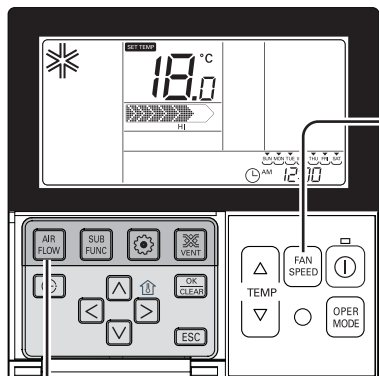

Мощность воздушного: потока Регулировка мощности воздушного потока производится очень просто.

- 1 Задайте мощность воздушного потока с помощью кнопки регулировки мощности воздушного потока.
 - С помощью кнопки регулировки мощности воздушного потока можно задать следующие режимы воздушного потока: слабый — умеренный — средний — усиленный — сильный — очень сильный — автоматический.
 - Одновременно эти режимы доступны не во всех моделях.
 - Дополнительные сведения о доступных режимах см. в инструкции по эксплуатации изделия.



Направление воздушного потока: Регулировка направления воздушного потока производится очень просто.

- 1 Направление воздушного потока задается с помощью соответствующей кнопки. Можно выбрать следующие режимы: комфортный — вверх/вниз и вправо/влево — вверх/вниз. Одновременно эти режимы доступны не во всех моделях. Дополнительные сведения о доступных режимах см. в инструкции по эксплуатации изделия.

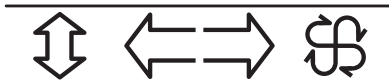

Стандартная операция – Температура Настройка температуры/проверка температуры в комнате

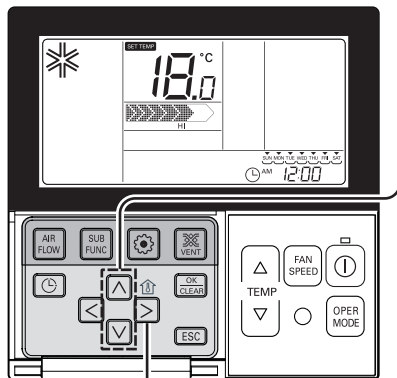

Регулировка температуры

- 1** Простой способ установки температуры в помещении
- Нажмите кнопки , чтобы настроить желаемую температуру.

: увеличьте температуру на 1° C (2° F) одиночным нажатием кнопки

: уменьшите температуру на 1° C (2° F) одиночным нажатием кнопки

- Room temp: Indicate the current room temperature. Температура в помещении: Отображается фактическая температура в помещении.
- Задать температуру. Отображается температура, которую хочет задать пользователь.

* В зависимости от типа пульта температуру можно регулировать с шагом 0,5 °C или 1 °F.

Режим охлаждения:

- Режим охлаждения не работает, если заданная температура выше реальной температуры в помещении. Нужно понизить задаваемую температуру.

Режим обогрева:

- Режим нагрева не работает, если заданная температура ниже реальной температуры в помещении. Нужно увеличить задаваемую температуру.

Проверка температуры в помещении

- 1** При нажатии кнопки в течение 5 секунд отображается комнатная температура. Через 5 секунд отображается заданная температура. В зависимости от расположения пульта дистанционного управления реальная комнатная температура и отображаемое значение могут отличаться.

- Для режима охлаждения воздуха в пределах от 18°C до 30°C, и для режима нагревания в пределах от 16°C до 30°C, можно задать нужную температуру.
- Оптимальная разность между комнатной и наружной температурой составляет 5°C.

Дополнительная функция – Плазменная очистка

Эта функция доступна только на устройствах с возможностью увлажнения.



Настройка режима очистки воздуха

- 1 Несколько раз нажмите кнопку **SUB FUNC**, пока на дисплее не замигает значок .
- 2 Кнопкой **OK CLEAR** задайте или отмените режим плазменной очистки.
(Значок  отображается/убирается в зоне **SUB FUNCTION** дисплея в зависимости от вашего выбора.)
- 3 После настройки нажмите кнопку **ESC** для выхода.

* Если в течение 25 сек. не было зафиксировано ни одного действия, выход из меню настройки осуществляется автоматически.
* При автоматическом выходе без нажатия кнопки изменяемое значение на дисплее не отображается.

- Функция очистки воздуха является дополнительной и может отсутствовать в определенной модели.
- Режим очистки воздуха доступен только при работе кондиционера.
- Если вы хотите использовать независимый режим очистки воздуха, выполните соответствующую настройку кнопкой дополнительного режима в режиме вентиляции.

Настройка функции – Блокировка кнопок

Блокировка предназначена для защиты оборудования от детей и неосторожного использования.







- 1** Нажимайте кнопку  до отображения мигающего значка  .
- 2** При перемещении к значку SET с помощью кнопок   значок начинает мигать и при нажатии кнопки  включается защита от детей.
- 3** Для отмены блокировки переместитесь к значку CANCEL с помощью кнопок   и нажмите кнопку  .
- 4** Нажмите кнопку  для выхода.
 * Если после настройки в течение 25 секунд не нажималась ни одна кнопка, система автоматически выходит из режима настройки.
 * При выходе без нажатия кнопки установки изменяемое значение на экране не отображается.

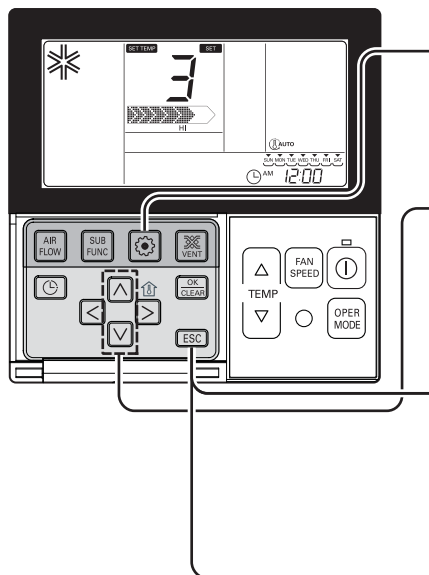

Настройка функции – Изменение температуры

Функция изменения температуры служит для автоматического изменения параметров режимов охлаждения и нагрева в соответствии с температурой, задаваемой в режиме автоматики.



1 Несколько раз нажмите кнопку , пока на дисплее не замигает значок .

2 Кнопками   установите нужное значение.
* Изменение значения температуры: 1~7









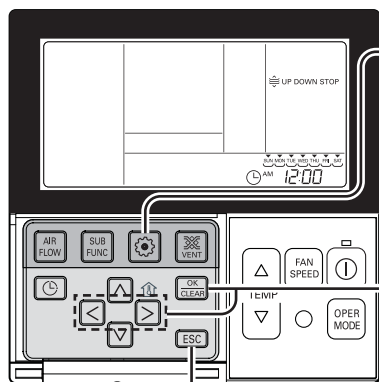



3 Нажмите кнопку  для завершения настройки и активации функции.

4 Нажмите кнопку  для выхода или система автоматически выйдет из режима настройки через 25 секунд.
* При выходе без нажатия кнопки установки изменяемое значение на экране не отображается.

Настройка функции – Подъемная решетка

Эта функция предназначена для перемещения фильтра внутреннего блока вверх/вниз для чистки.



- 1** Несколько раз нажмите кнопку , пока на дисплее не замигает значок. 
- 2** мощностью кнопки   выберите функцию опускания и нажмите кнопку  – на дисплее отобразится значок опускания и подъемная решетка опустится.
- 3** да подъемная решетка опустится в нужное положение, с помощью кнопки   активируйте значок останова, а затем нажмите кнопку , чтобы остановить подъемную решетку.
- 4** да очистка фильтра будет завершена, зафиксируйте фильтр на подъемной решетке, с помощью кнопки   активируйте значок подъема, а затем нажмите кнопку , чтобы поднять подъемную решетку.
- 5** Нажмите кнопку  для выхода



 - * Если после настройки в течение 60 секунд не нажималась ни одна кнопка, система автоматически выходит из режима настройки.
 - * При выходе без нажатия кнопки установки изменяемое значение на экране не отображается.

• Функция подъемной решетки доступна только на внутреннем блоке с подъемной решеткой.

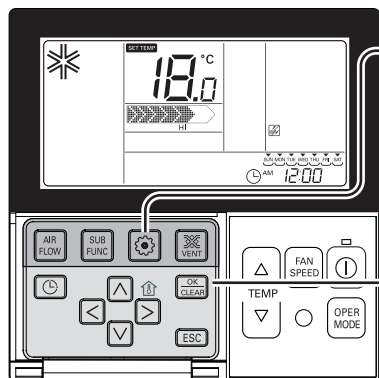

Настройка функции – Сброс показаний индикатора фильтра

Эта функция предназначена для сброса индикатора чистки фильтра внутреннего блока.



1 Нажимайте кнопку  до отображения мигающего значка .



2 Когда мигает значок , нажмите кнопку , чтобы сбросить показания индикатора.











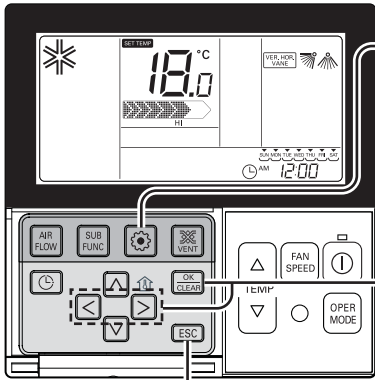

• Запыленный фильтр снижает эффективность охлаждения/нагрева, а устройство потребляет больше энергии. Поэтому чистите фильтр сразу при наступлении срока чистки.



* Индикация очистки фильтра автоматически отключается через некоторое время.

Настройка функции – Регулировка угла заслонки

Эта функция предназначена для регулировки угла, под которым подается поток воздуха.



- 1** Несколько раз нажмите кнопку , пока на дисплее не замигает значок .
- 2** Кнопками   выберите активную заслонку : 1 / 2 / 3 / 4 / Все / Стандарт
С помощью кнопок   выберите номер заслонки.
* Номер заслонки : номера 1, 2, 3, 4, все или стандарт
- Выбранная заслонка начнет работать.
- Проверьте работающую заслонку.
- Чтобы установить угол всех заслонок, выберите 'all' (все).
- Для установки заводской настройки по умолчанию выберите 'standard' (стандарт).
- 3** С помощью кнопки   выберите угол подачи воздушного потока и нажмите .

 - В зависимости от используемого устройства можно выбрать диапазон настроек угла подачи воздушного потока: 5 или 6 уровней.
 - Если при выборе номера заслонки будет выбрано значение 'standard' (стандарт), угол подачи воздушного потока не изменится.
- 4** Установите угол подачи воздушного потока для оставшихся заслонок в такой же последовательности, как описано выше.
* В зависимости от типа устройства есть заслонки только с номерами заслонок 1 и 2.
- 5** Нажмите кнопку  для выхода.
* Если после настройки в течение 60 секунд не нажималась ни одна кнопка, система автоматически выходит из режима настройки.
* При выходе без нажатия кнопки установки изменяемое значение на экране не отображается.
- 6** Нажмите кнопку  для завершения настройки и активации функции. (Функция направления потока воздуха будет отменена при настройке угла заслонки.)
- 7** Нажмите кнопку  для выхода или система автоматически выйдет из режима настройки через 25 секунд.

Настройка функции – Изменение текущего времени

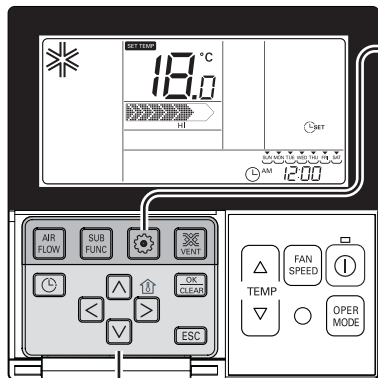

1 Нажмите кнопку настройки функций. Перейдите в меню настройки времени с помощью повторного нажатия кнопки настройки функций. На дисплее отображается значок настройки времени, в области индикации текущего времени мигает значение даты и времени. Пример. Установка текущего времени «Понедельник/10:20».



2 Кнопками установите текущий день недели.

SUN MON TUE WED THU FRI SAT

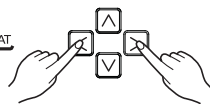

3 Нажмите кнопку для перехода в режим настройки AM/ PM (до полудня/после полудня). Значок 'AM/ PM будет мигать).

AM 12:00

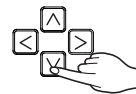

4 Кнопками установите нужное время с учетом параметра AM/PM.



5 Кнопками перейдите в поле настройки часа ('Hour'). (сегмент «Hour» будет мигать)

AM 12:00

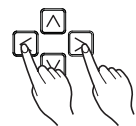

6 Кнопками установите нужное показание часа.

AM 10:00



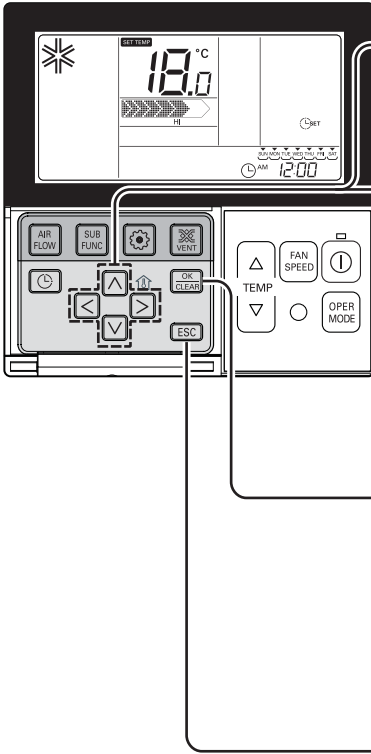

- 7** Кнопками перейдите в поле настройки минут («Minute»). (сегмент «Minute» будет мигать)



- 8** Установите минуты кнопками.



- 9** Для завершения нажмите кнопку .



- 10** Если вы хотите отменить настройку и выйти из режима, нажмите кнопку .
- (В случае выхода при неполном введении информации произойдет возврат к предыдущей настройке.)

* При выходе без нажатия кнопки установки изменяемое значение на экране не отображается.



Программирование – Простое резервирование

На устройстве с почасовой регулировкой таймера можно легко установить значение для простого резервирования в диапазоне от 1 до 7.

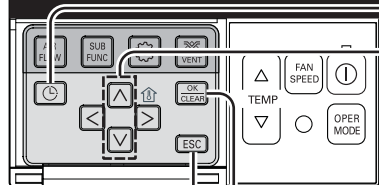
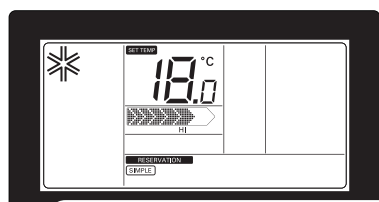

- 1** Нажмите кнопку для входа в режим программирования. (сегмент **SIMPLE** мигает)



Пример. Установка значения настройки времени простого резервирования равным «3».

- 2** Кнопками установите время резервирования.

1 → 3

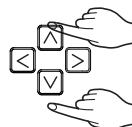

- 3** Для завершения нажмите кнопку .

3











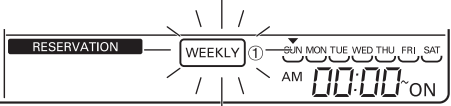

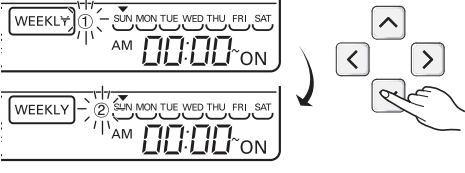

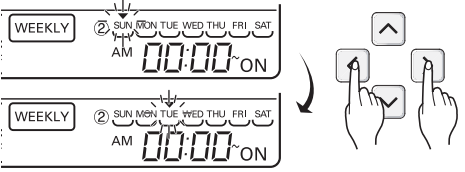

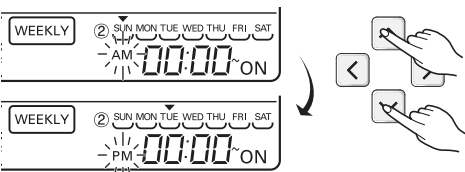
- 4** Нажмите кнопку для выхода.
* Если после настройки в течение 25 секунд не нажималась ни одна кнопка, система автоматически выходит из режима настройки.
* При выходе без нажатия кнопки установки изменяемое значение на экране не отображается.

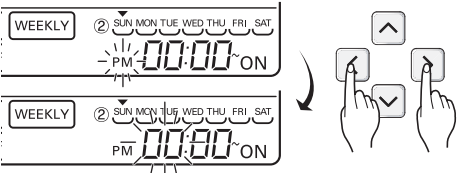
* При установке значений простого резервирования устройство автоматически начнет работать или остановится по истечении установленного значения времени.

Программирование: настройка дней недели

На устройстве с настройкой таймера по дням недели можно произвести установку на определенный день. Таймер по дням недели работает до его отключения.

<p>1 Нажатием кнопки таймера перейдите в режим настройки таймера. * Можно задать один день недели для двух недель и выполнить до 14 настроек для одной недели. Например, для следующей настройки таймера (включение в 11:30, отключение в 12:30 во вторник) выполните описанные ниже действия.</p>	
<p>2 Кнопкой таймера выберите параметр WEEKLY. Обозначение WEEKLY начинает мигать.</p>	
<p>3 Кнопками   выберите неделю для настройки (1 или 2). * Вы можете задать день недели для недели 1 и для недели 2.</p>	
<p>4 Кнопками   выберите день недели. Выберите мигающий день недели. Можно выбрать день недели от понедельника до воскресенья.</p>	
<p>5 Кнопками   выберите режим AM/PM.</p>	
<p>6 Кнопками   перейдите в поле установки времени. - Здесь указывается время включения кондиционера.</p>	
<p>7 Кнопками   установите нужное значение часа. - Диапазон настройки от 0 до 12.</p>	
<p>8 Кнопкой  перейдите в поле настройки минут.</p>	
<p>9 В мигающем поле минут кнопками   укажите минуты.</p>	

- 10** Кнопкой  перейдите к параметру AM/PM для отключения.
 - Настройка параметра AM/PM для отключения аналогична настройке данного параметра для включения.

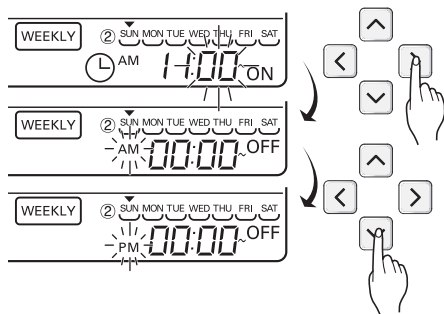

- 11** Кнопкой «вправо» перейдите к настройке времени выключения.
 - Здесь устанавливается время отключения кондиционера.
 - В мигающем поле показания часа установите нужный час.

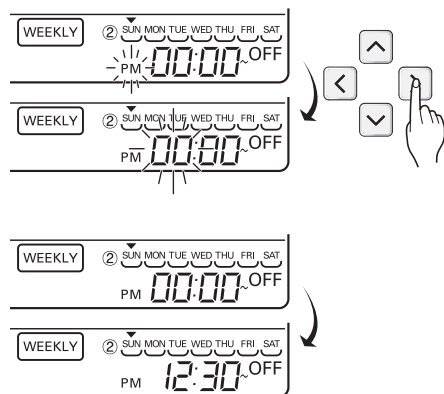

* Установка часа и минут аналогична их установке для включения.

- 12** После настройки таймера нажмите кнопку настройки/отмены. На этом настройка таймера на день недели завершается.

- 13** При выполнении установки по приведенному выше методу и выборе дня для настройки работает таймер по дням недели.
 Если задать одинаковое время включения и выключения по таймеру, режим работы по таймеру не включится.

Объяснение работы таймера по дням недели

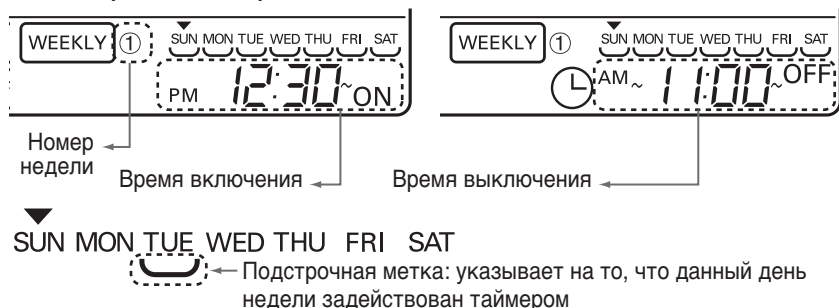

* Если при выполнении предварительной настройки еженедельных операций используются кнопки «вверх/вниз», внутренний блок включится при желаемой температуре. (Допустимый диапазон температур: 18°C~30°C)
 - Если желаемая температура не установлена, устройство автоматически включится при достижении температуры, использованной ранее.

Программирование – Таймер сна

Таймер в режиме сна служит для включения и выключения системы кондиционирования воздуха после определенного интервала времени перед отходом ко сну. При подключении к вентилятору и настройке таймера сна по истечении установленного времени кондиционер переключится в режим сна.

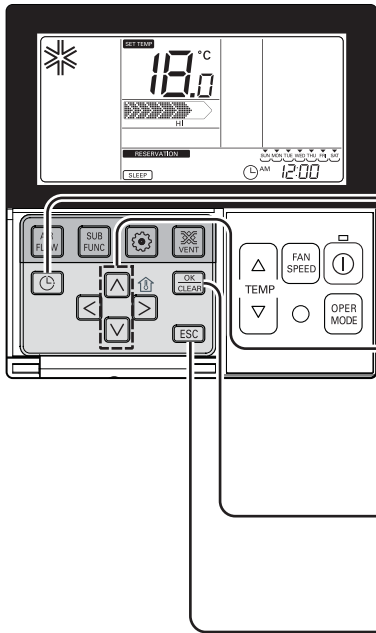

1 Нажмите кнопку для входа в режим программирования.
Пример. Установка значения настройки времени перехода в режим сна равным «3».

2 С помощью кнопки войдите в режим настройки SLEEP.
(сегмент **SLEEP** мигает)

3 Кнопками установите время срабатывания.
Время срабатывания режима SLEEP можно установить от 1 до 7 часов.

1h → 3h



4 Для завершения нажмите кнопку .
Настройка таймера выполнена.

5 Нажмите кнопку для выхода.
* Если после настройки в течение 60 секунд не нажималась ни одна кнопка, система автоматически выходит из режима настройки.
* При выходе без нажатия кнопки установки изменяемое значение на экране не отображается.
- Если режим сна задан, в нижней части ЖК-экрана мигает слово SLEEP.

6 После настройки таймера в режиме сна кондиционер отключается через заданный интервал времени.

⚠ ВНИМАНИЕ

Задайте соответствующее время для включения режима сна. (Слишком сильное охлаждение может нанести вред здоровью.)

- При автоматической установке заданной температуры охлаждения воздуха для сна показания температуры на пульте ДУ дисплее кондиционера могут различаться.
- Таймер сна срабатывает как выключатель таймера в устройствах, в которых температура не регулируется ступенями 0,5°C.

Программирование – Настройка времени включения

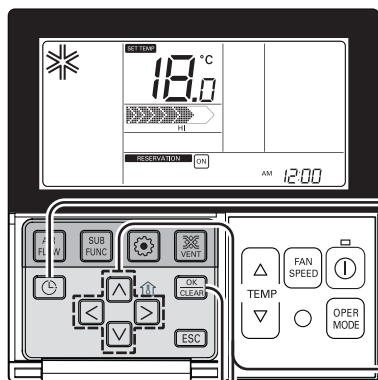

Автоматическое включение кондиционера в заданное время.



1 Нажмите кнопку .



Пример. Установка времени срабатывания таймера на «10:20 утра».



2 С помощью кнопки  включите настройку таймера. (сегмент  мигает)



3 Кнопками   выберите настройку AM/ PM (до полудня/после полудня).

 AM 12:00





4 Кнопками   перейдите в поле настройки времени. Во время мигания значка «Часа» задайте время. Настройку можно провести в диапазоне от 1 до 12.

 AM 12:00



 AM 10:00



5 Кнопками   перейдите в поле настройки минут. Когда мигает значок «Минуты», задайте значение минут в диапазоне от 00 до 59.

 AM 10:00



 AM 10:20



6 Для завершения нажмите кнопку .

 AM 10:20



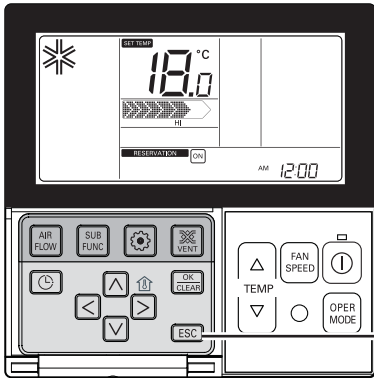





- 7** Нажмите кнопку **ESC** для выхода.
- * Если после настройки в течение 25 секунд не нажималась ни одна кнопка, система автоматически выходит из режима настройки.
 - * Если после настройки в течение 25 секунд не нажималась ни одна кнопка, система автоматически выходит из режима настройки.
 - Если выполнена настройка таймера, в нижней части ЖК-дисплея появится индикация функции включения 'turned on' и кондиционер воздуха включится в заданное время.
 - Если настройка таймера отменена, индикация включения таймера гаснет.

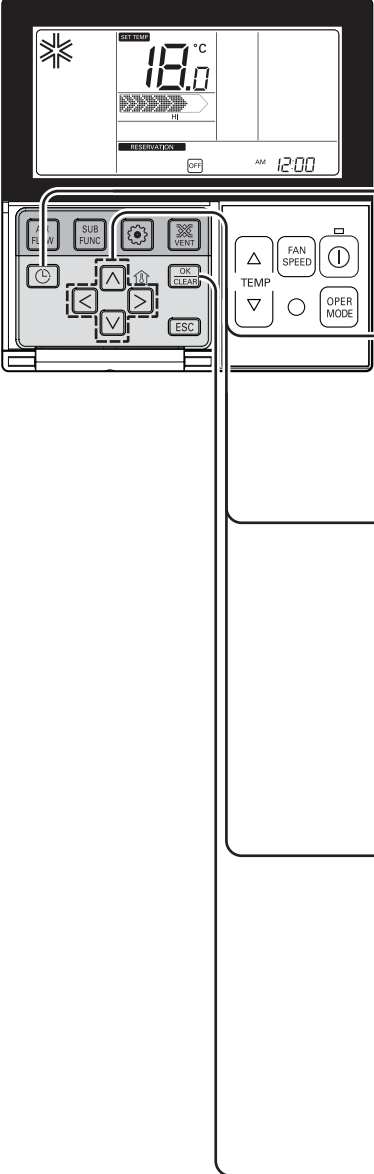

Программирование – Настройка времени выключения



Автоматическое выключение системы в заданное время.





1 Нажмите кнопку  .
Пример. Установка времени выключения на «10:20 утра».

2 С помощью кнопки  войдите в режим настройки отключения таймера. (сегмент  мигает)

3 Кнопками   выберите настройку AM/ PM (до полудня/после полудня).

4 Кнопками   перейдите в поле настройки часа. Во время мигания значка «Часа» задайте время. Настройку можно провести в диапазоне от 1 до 12.

5 Кнопками   перейдите в поле настройки минут. Когда мигает значок «Минуты», задайте значение минут в диапазоне от 00 до 59.

6 Для завершения нажмите кнопку  .

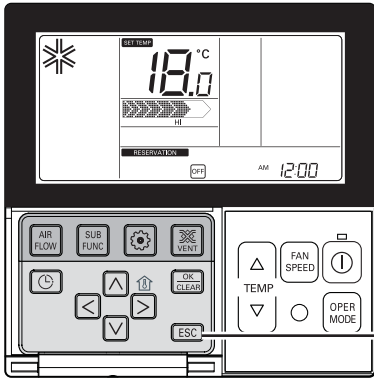

- 7** Нажмите кнопку **[ESC]** для выхода.
- * Если после настройки в течение 25 секунд не нажималась ни одна кнопка, система автоматически выходит из режима настройки.
 - * При выходе без нажатия кнопки установки изменяемое значение на экране не отображается.
 - Если выполнена настройка таймера, в нижней части ЖК-дисплея появится индикация функции выключения 'turned off' и кондиционер воздуха выключится в заданное время.
 - Если настройка таймера отменена, индикация включения таймера гаснет.

Программирование: Установка режима выходного дня

Автоматический останов устройства в заданный день.

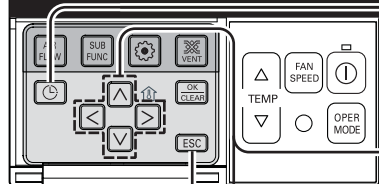
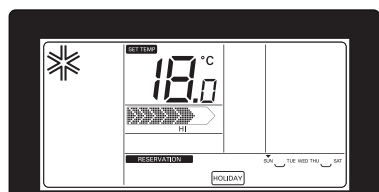

1 Нажмите кнопку . Система переходит в режим настройки таймера.



2 Кнопкой таймера выберите параметр HOLIDAY .



3 Кнопками выберите день недели.

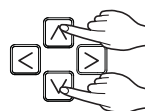

4 С помощью кнопок или кнопки установите выходные или отмените установку. Например, при установке в качестве выходного понедельника или пятницы - соответствующее название дня 'Monday' или 'Friday' исчезнет.



5 Завершив настройку выходного дня, нажмите кнопку .

* При наступлении заданных выходных дней кондиционер автоматически выключается. После настройки выходных дней и до отмены этого режима кондиционер будет автоматически отключаться в течение одного часа, даже если кондиционер работает.

Управление вентилятором (дополнительно)

Используется при подключении к кондиционеру воздуха вентилятора.

Эта функция используется для охлаждения и освежения воздуха в помещении, подаваемого вентилятором, при одновременном использовании кондиционера воздуха.

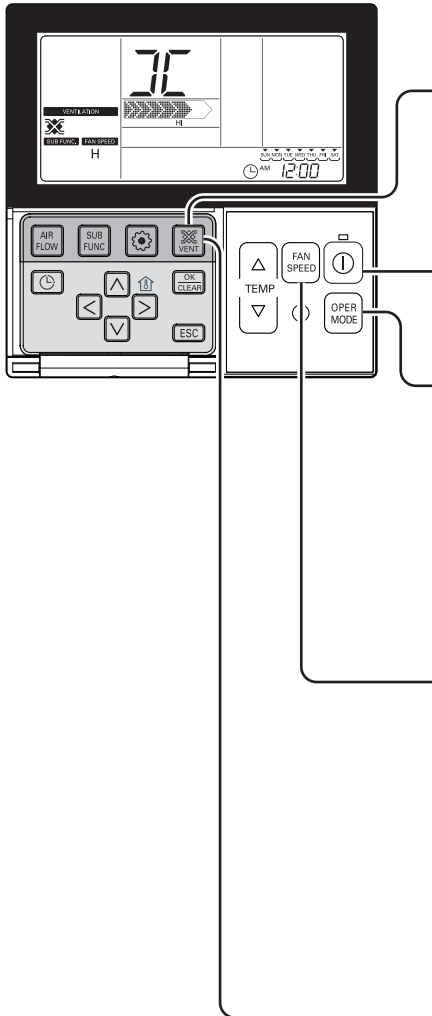

Использование вместе с вентилятором

- 1** Нажмите кнопку  на панели управления пульта ДУ.

 - Используется только при подключении кондиционера воздуха к вентилятору общей вентиляции.
- 2** Нажатием кнопки включения/выключения в режиме вентиляции запускается вентилятор.
- 3** При нажатии кнопки  происходит изменение режима работы вентилятора. При нажатии кнопки выбора режима происходит переключение режима в следующей последовательности: теплообмен → обычный → автоматический.

* Индикация происходит только на дисплее пульта ДУ, когда он находится в режиме использования вентилятора, а при возвращении в режим кондиционирования воздуха на дисплее отображается желаемая температура.
- 4** При нажатии кнопки  в режиме общей вентиляции изменяется скорость воздушного потока. При нажатии кнопки скорости воздушного потока режим напора воздушного потока изменяется в следующей последовательности: слабый → сильный → очень сильный.

Если установлен датчик CO₂, режим напора воздушного потока можно выбирать в следующей последовательности: слабый → сильный → очень сильный → автоматический.
- 5** Возврат в режим работы кондиционера

 - 1) Автоматическое переключение: при удержании кнопки нажатой в течение 15 секунд или больше происходит автоматическое переключение в режим работы кондиционера.
 - 2) Переключение вручную: При нажатии кнопки  в режиме использования вентилятора происходит его отключение в ручном режиме.

Техническое обслуживание

Внутренний блок

Решетка, корпус и пульт дистанционного управления

- Перед очисткой выключите систему. Протирайте устройство мягкой сухой тканью. Не пользуйтесь отбеливателями и абразивными материалами.

ПРИМЕЧАНИЕ

Перед очисткой внутреннего блока, он должен быть обесточен.

Воздушные фильтры

Необходимо проверять и при необходимости чистить воздушные фильтры за передней решеткой не реже одного раза в две недели.



■ Никогда не пользуйтесь указанными ниже веществами.

- Водой горячее 40°C. Это может вызвать деформацию и/или обесцвечивание.
- Летучими веществами. Они могут повредить поверхности кондиционера.



1 Извлеките воздушные фильтры.

- Взявшись за выступ, слегка нажмите вперед, чтобы извлечь воздушный фильтр.



ОСТОРОЖНО! : При извлечении воздушного фильтра не прикасайтесь к металлическим деталям внутреннего блока. Это может привести к телесному повреждению.

2 Удалите с фильтра грязь с помощью пылесоса или промойте его водой.

- Если грязь полностью не удалена, промойте фильтр в теплой воде с нейтральным моющим средством.
- Горячая вода (более 40°C) может привести к деформации.

3 После промывки тщательно просушите в тени.

- Не оставляйте воздушный фильтр под прямым солнечным светом. Не сушите его вблизи огня.

4 Установите воздушный фильтр.

Фильтр дополнительной очистки воздуха (дополнительно)

Очистка

Необходимо проверять и чистить плазменные фильтры, расположенные за воздушными фильтрами, каждые 3 месяца или чаще, при необходимости.

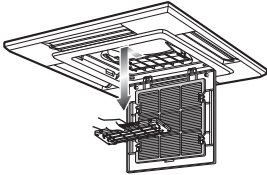

- 1 После снятия воздушных фильтров, осторожно потяните, чтобы снять плазменный фильтр.
- 2 Опустите плазменный фильтр в воду с нейтральным моющим средством на 20 – 30 минут.
- 3 Просушите плазменный фильтр в тени в течение одного дня (с этих деталей обязательно должна быть удалена вода).
- 4 Обратите внимание на контакты электрического разряда.
- 5 Установите плазменный фильтр на место.



ОСТОРОЖНО! В течение 10 секунд после открытия решетки воздухоборника не прикасайтесь к плазменному фильтру, существует опасность поражения электрическим током.

Замена

• Рекомендуемый период использования: около 2 лет

- 1 Откройте переднюю панель и извлеките воздушный фильтр.
- 4 Установите воздушный фильтр и закройте переднюю панель.

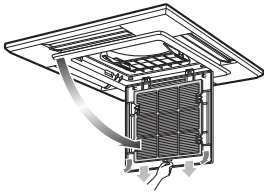

- 2 Снимите фильтр очистки воздуха.
- 3 Установите новый фильтр очистки воздуха.

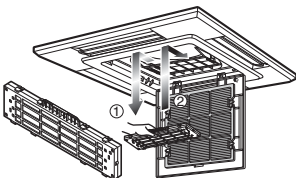
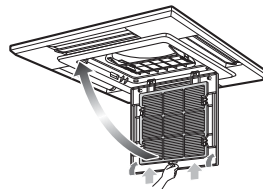

Советы по эксплуатации!

Не допускайте сильного охлаждения помещения.

Это вредно для здоровья, а также приводит к повышенному энергопотреблению.

Держите закрытыми жалюзи или занавески.

Во время работы кондиционера не допускайте попадания в помещение прямого солнечного света.

Поддерживайте в помещении равномерную температуру.

Настройте направление воздушного потока по вертикали и по горизонтали таким образом, чтобы обеспечить равномерную температуру в помещении.

Плотно закройте двери и окна.

Старайтесь не открывать двери и окна, чтобы не выпускать охлажденный воздух из помещения.

Регулярно чистите воздушный фильтр.

Засорение воздушного фильтра уменьшает воздушный поток и снижает эффект охлаждения и осушения воздуха. Производите чистку как минимум раз в две недели.

Время от времени проветривайте комнату.

Поскольку окна постоянно закрыты, рекомендуется время от времени их открывать для проветривания.

Если кондиционер....

Если кондиционер не будет использоваться продолжительное время

- 1 Включите кондиционер на 2-3 часа со следующими настройками.
 - Режим работы: режим вентиляции (см. стр. "Вентилятор режим").
 - Это позволит просушить внутренние механизмы.
- 2 Отключите автоматический выключатель.



ОСТОРОЖНО! : Если кондиционер не будет использоваться продолжительное время, выключите автоматический выключатель. Скопившаяся грязь может привести к возгоранию.

3. Извлеките батарейки из пульта ДУ.

Полезная информация

Воздушные фильтры и экономия электроэнергии.

Если воздушный фильтр забит пылью, мощность охлаждения будет падать, и 6% электроэнергии, потребляемой кондиционером, будет расходоваться впустую.

Если кондиционер будет использоваться снова.

1. Очистите воздушный фильтр и установите его во внутренний блок.
(Обслуживание и ремонт см. на стр.)
2. Убедитесь, что воздухозаборное и выпускное отверстия внутреннего/внешнего блока не заблокированы.
3. Проверьте правильность подключения провода заземления.
Оно может быть подключено к стенке внутреннего блока.

Советы по устранению неисправностей! Экономьте время и деньги!

Прежде чем обращаться за помощью для ремонта или технического обслуживания, обратитесь к приводимой ниже таблице возможных неисправностей. Если неисправность устранить не удалось, обратитесь к своему поставщику.

Проблема	Объяснение
Кондиционер не работает.	<ul style="list-style-type: none"> • Нет ли ошибки в работе таймера? • Возможно, сгорел предохранитель или сработал автоматический выключатель.
В помещении появился странный запах.	<ul style="list-style-type: none"> • Проверьте, не являются ли источником запаха отсыревшие стены, ковер, мебель или одежда, находящиеся в комнате.
Похоже, что из кондиционера происходит утечка конденсата.	<ul style="list-style-type: none"> • Конденсат возникает, когда поток воздуха из кондиционера охлаждает теплый воздух в помещении.
Кондиционер не работает примерно 3 минуты после перезапуска.	<ul style="list-style-type: none"> • Это результат срабатывания защитного механизма. • Подождите три минуты, и кондиционер заработает.
Не происходит эффективного охлаждения или нагревания.	<ul style="list-style-type: none"> • Не загрязнен ли воздушный фильтр? См. инструкции по чистке фильтра. • Возможно, в помещении было очень жарко при первом включении кондиционера. Немного подождите, пока температура понизится. • Возможно, неправильно задана температура. • Возможно, что воздухозаборное или выпускное отверстие внутреннего блока засорилось.
Кондиционер сильно шумит.	<ul style="list-style-type: none"> • Шум напоминает журчание воды. <ul style="list-style-type: none"> - Этот звук издает фреон, циркулирующий внутри кондиционера. • Похоже на звук воздуха, выпускаемого в атмосферу. <ul style="list-style-type: none"> - Такой звук является результатом процесса осушения воды внутри агрегата.
Слышится хруст.	<ul style="list-style-type: none"> • Такой звук издают впускная решетка и другие детали при расширении и сжатии из-за изменений температуры.
Значок фильтра (светодиод) включен.	<ul style="list-style-type: none"> • Очистив фильтр, одновременно нажмите кнопку таймера и кнопку ◀ на пульте поводного ДУ на 3 секунды.
Индикация на дисплее пульта ДУ нечеткая или вообще не видна.	<ul style="list-style-type: none"> • Отключен автоматический выключатель? • Разрядились батареи? Возможно, батареи вставлены с нарушением полярности (перепутаны + и -).
После разряда молнии отображается код ошибки	<ul style="list-style-type: none"> • Данное устройство подключено к схеме защиты от перегрузки по току. Такое сообщение может появиться, однако это нормальное явление. Через несколько минут устройство будет работать нормально.

Сразу же свяжитесь с сервисным центром в следующих случаях

1. Признаки аномальной работы, такие как запах гари, громкий шум и т.п. Выключите кондиционер и отключите автоматический выключатель. В таких случаях не пытайтесь самостоятельно отремонтировать кондиционер и не перезапускайте систему.
2. Кабель электропитания сильно нагревается или поврежден.
3. Самодиагностика выдает код ошибки.
4. Вода из внутреннего блока вытекает даже при низкой влажности в помещении.
5. Неправильно работает какой-либо переключатель, автоматический выключатель (предохранительный, заземления) или перегорел плавкий предохранитель.

Для поддержания кондиционера в рабочем состоянии его необходимо регулярно проверять и очищать. В особых ситуациях обслуживание должно производиться только специалистами сервисного центра.

