

РУКОВОДСТВО ПОЛЬЗОВАТЕЛЯ КОНДИЦИОНЕР

Перед эксплуатацией устройства внимательно прочтите данное руководство и сохраните его для дальнейшего использования.

МОДЕЛЬ: НАСТЕННЫЙ

Данное устройство соответствует техническим требованиям по ограничению использования определенных опасных веществ в электрическом и электронном оборудовании.



СОВЕТЫ ПО ЭНЕРГОСБЕРЕЖЕНИЮ

Вот некоторые советы, которые помогут сократить энергопотребление при эксплуатации данного кондиционера. Данный кондиционер можно использовать более эффективно при соблюдении следующих указаний:

- Не переохлаждайте воздух в помещении. Это может нанести вред здоровью и привести к увеличению энергопотребления.
- При использовании кондиционера закрывайте прямые солнечные лучи шторами или занавесками.
- При использовании кондиционера плотно закрывайте двери и окна.
- Для циркуляции воздуха в помещении отрегулируйте направление воздушного потока в вертикальном или горизонтальном положении.
- Увеличивайте скорость вращения вентилятора для ускоренного охлаждения или нагрева воздуха в помещении на короткий период времени.
- Периодически открывайте окна для проветривания, так как качество воздуха в помещении может ухудшиться при непрерывной многочасовой работе кондиционера.
- Каждые 2 недели очищайте воздушный фильтр. Пыль и грязь, скапливающаяся на воздушном фильтре, может перекрыть воздушный поток или ухудшить функции охлаждения/осушения воздуха.

Для заметок

Прикрепите чек к данной странице, для подтверждения даты покупки, а также для использования гарантии. Впишите сюда номер модели и заводской номер:

Номер модели : _____

Заводской номер : _____

Вы найдете эти номера на информационной табличке, расположенной на каждом устройстве.

Продавец : _____

Дата продажи : _____

ВАЖНЫЕ УКАЗАНИЯ ПО ТЕХНИКЕ БЕЗОПАСНОСТИ

ПЕРЕД ИСПОЛЬЗОВАНИЕМ ДАННОГО УСТРОЙСТВА ПРОЧИТИТЕ ВСЕ УКАЗАНИЯ.

Во избежание создания опасной обстановки и обеспечения наивысшей эффективности при использовании данного устройства соблюдайте следующие меры предосторожности

ОПАСНО!

Несоблюдение данных указаний может привести к тяжелым травмам или смертельному исходу

ВНИМАНИЕ!

Несоблюдение данных указаний может привести к мелким травмам или повреждению устройства

ОПАСНО!

- Установка или ремонт, выполненный неквалифицированными лицами, может представлять опасность для вас и других лиц.
- Кондиционер следует устанавливать в соответствии с национальными стандартами прокладки электрических проводов.
- При повреждении кабеля питания его замену должен выполнять изготовитель, специалист по обслуживанию или специалист такой же квалификации во избежание создания опасных ситуаций.
- Информация в данном руководстве предназначена для использования квалифицированным техническим персоналом ознакомленным с правилами техники безопасности и имеющим в своем распоряжении необходимые инструменты для установки и тестирования.
- Неознакомление со всеми указаниями данного руководства и несоответствующее их выполнение может привести к нарушению нормальной работы устройства, повреждению имущества, травмам и/или смертельному исходу.
- Данное устройство не предназначено для использования лицами (включая детей) с ограниченными физическими, сенсорными или умственными возможностями или с недостаточным опытом и знаниями, если они не находятся под наблюдением или не получили соответствующие указания по использованию данного устройства от лица, ответственного за их безопасность.
- Дети должны находиться под присмотром, чтобы не допустить их игр с данным устройством.
- Замену кабеля питания должен выполнять только квалифицированный специалист с использованием только оригинальных комплектующих.

Установка

- Используйте стандартный автоматический выключатель и плавкий предохранитель, соответствующие характеристикам кондиционера. Несоблюдение данного условия может привести к поражению электрическим током или повреждению устройства.
- При установке или перемещении кондиционера обратитесь в авторизованный сервисный центр. Несоблюдение данного условия может привести к серьезной травме или повреждению устройства.
- Всегда используйте вилку и розетку с разъемом заземления. Несоблюдение данного условия может привести к поражению электрическим током или повреждению устройства.
- Надежно закрепите панель и крышку блока управления. Несоблюдение данного условия может привести к взрыву или возгоранию.
- Перед использованием кондиционера установите отдельную штепсельную розетку и автоматический выключатель. Несоблюдение данного условия может привести к поражению электрическим током или повреждению устройства.
- Не меняйте и не удлиняйте кабель питания. Поврежденный кабель электропитания, кабель с порезами или нарушенной изоляцией необходимо заменить. Поврежденный кабель может стать причиной возгорания или поражения электрическим током.
- Будьте осторожны при распаковке и установке кондиционера. Несоблюдение данного условия может привести к серьезной травме или повреждению устройства.
- Не устанавливайте кондиционер на неустойчивой поверхности или в местах, где он может упасть. Это может привести к серьезной травме, повреждению устройства или смертельному исходу.

- Для проверки протечки и продувки воздуха следует использовать негорючий газ (азот), использование сжатого воздуха или горючего газа может привести к возгоранию или взрыву.

Эксплуатация

- Не включайте кондиционер надолго, при открытой двери или окне, либо при очень высокой влажности воздуха. Несоблюдение данного условия может привести к повреждению устройства.
- При работе кондиционера не допускайте растягивания или повреждения кабеля питания. Несоблюдение данного условия может привести к возгоранию, поражению электрическим током или повреждению устройства.
- Не кладите никакие предметы на кабель питания. Это может привести к поражению электрическим током или повреждению устройства.
- Не включайте и не выключайте кондиционер, вставляя или вынимая вилку из розетки. Это может стать причиной поражения электрическим током или возгорания.
- Не прикасайтесь к кондиционеру влажными руками во время его работы или ремонта. Это может привести к поражению электрическим током или повреждению устройства.
- Не размещайте рядом с кабелем питания нагревательные и другие приборы, выделяющие тепло. Это может привести к возгоранию, поражению электрическим током или повреждению устройства.
- Не допускайте попадания воды в кондиционер. Это может стать причиной взрыва или возгорания.
- Не оставляйте рядом с кондиционером горючие вещества, такие как бензин, бензол и растворитель. Это может стать причиной взрыва или возгорания.
- Не используйте кондиционер продолжительное время в тесных помещениях без вентиляции. Регулярно проветривайте помещение. Несоблюдение данного условия может привести к взрыву или возгоранию.
- В случае утечки газа перед повторным использованием кондиционера хорошо проветрите помещение. Несоблюдение данного условия может привести к взрыву или возгоранию.
- Если кондиционер начал издавать необычный шум, запах или из него идет дым, отсоедините кабель питания. Несоблюдение данного условия может привести к взрыву или возгоранию.
- Выключите кондиционер и закройте окно на время грозы или урагана. Если возможно, перед началом урагана уберите устройство от окна.
- Не прикасайтесь к электростатическому фильтру после открытия передней решетки. Несоблюдение данного условия может привести к поражению электрическим током или повреждению устройства.
- Если кондиционер был погружен в воду вследствие затопления, обратитесь в авторизованный сервисный центр. Несоблюдение данного условия может привести к взрыву или возгоранию.
- Будьте осторожны, не допускайте попадания воды внутрь устройства
- При одновременном использовании кондиционера и нагревательного прибора, например обогревателя, хорошо проветривайте помещение. При одновременном использовании кондиционера и нагревательного прибора, например обогревателя, хорошо проветривайте помещение.
- При очистке или выполнении ремонта кондиционера отключите питание и отсоедините кабель питания. Несоблюдение данного условия может привести к смертельному исходу, серьезной травме или повреждению устройства.
- Если кондиционер не используется в течение длительного времени, отсоедините кабель питания. Несоблюдение данного указания может привести к повреждению устройства.
- Не кладите никакие предметы на кондиционер. Это может привести к повреждению устройства.

ОПАСНО!

- Для внутренней очистки обращайтесь в авторизованный сервисный центр или к поставщику. Не пользуйтесь агрессивными моющими средствами, которые могут привести к коррозии или повреждению устройства. Использование агрессивных моющих средств может также привести к повреждению устройства, возгоранию или поражению электрическим током.

ВНИМАНИЕ!

Установка

- После установки или ремонта кондиционера убедитесь в отсутствии утечки хладагента. Несоблюдение данного условия может привести к неисправности устройства.
- Установите надлежащим образом сливной шланг для равномерного слива водоконденсата. Несоблюдение данного условия может привести к неисправности устройства.

- Держите устройство горизонтально во время установки.
- Установите кондиционер в месте, где шум из наружного блока или выходящий газ не доставят неудобств соседям. Несоблюдение данного условия может привести к конфликту с соседями.
- Транспортировать оборудование должно не менее 2 человек или следует использовать автопогрузчик. Это может привести к серьезной травме.
- Не устанавливайте кондиционер в местах, в которых он будет подвергаться непосредственному воздействию морского ветра (соляного тумана). Это может привести к неисправности устройства.

Эксплуатация

- Не подвергайте людей, животных или растения воздействию потока холодного или горячего воздуха кондиционера. Это может привести к серьезной травме.
- Не используйте изделие для каких-либо специальных целей, например для сохранения продуктов, произведений искусства и т.п. Это бытовой кондиционер, а не система целевого охлаждения. Это может стать причиной смертельного исхода, поражения электрическим током или возгорания.
- Не закрывайте входное или выходное воздушное отверстие. Это может привести к взрыву или неисправности устройства.
- Для очистки кондиционера не используйте сильнодействующие чистящие средства или растворители а также не распыляйте на него воду. Используйте мягкую ткань. Это может привести к серьезной травме или повреждению устройства.
- При извлечении Воздушный фильтр не касайтесь металлических частей кондиционера. Это может привести к серьезной травме или повреждению устройства.
- Не кладите никакие предметы на кондиционер. Это может привести к повреждению устройства.
- После чистки надежно установите фильтр. Выполняйте очистку фильтра каждые две недели или при необходимости даже чаще.
- Не допускайте попадания рук или каких-либо посторонних предметов во входные и выходные воздушные отверстия при работе кондиционера. В противном случае это может привести к поражению электрическим током.
- Не пейте воду, отводимую из устройства. В противном случае это может привести к проблемам со здоровьем.
- При проведении очистки, технического обслуживания или ремонта кондиционера на высоте пользуйтесь устойчивым табуретом или стремянкой. Несоблюдение данного условия может привести к серьезной травме или повреждению устройства.
- Не используйте батареи разного типа для пульта ДУ и не используйте новые батареи со старыми. Несоблюдение данного условия может привести к повреждению устройства.
- Не пытайтесь разбирать или перезаряжать батареи. Несоблюдение данного условия может привести к взрыву, возгоранию или серьезной травме.
- В случае утечки жидкости батареи прекратите использование пульта ДУ. Если жидкость батареи вследствие утечки попала на одежду или кожу, смойте ее чистой водой. Несоблюдение данного условия может привести к серьезной травме.
- При проглатывании жидкости батареи тщательно промойте полость рта и обратитесь к врачу. Несоблюдение данного условия может привести к серьезным проблемам со здоровьем.

Рабочие условия

В таблице ниже указан температурный диапазон, при котором может работать данный кондиционер.

Режим	Температура в помещении	Наружная температура
Охлаждение	18°C~32°C	-10°C~48°C
Нагрев	16°C~30°C	-15°C~24°C

СОДЕРЖАНИЕ

2 СОВЕТЫ ПО ЭНЕРГО- СБЕРЕЖЕНИЮ

3 ВАЖНЫЕ УКАЗАНИЯ ПО ТЕХНИКЕ БЕЗОПАСНО- СТИ

7 ПЕРЕД ИСПОЛЬЗОВА- НИЕМ

- 7 Компоненты
- 8 Использование пульта ДУ

13 ОСНОВНЫЕ ФУНКЦИИ

- 13 Подсветка для обратной связи
- 13 Регулировка температуры
- 13 Регулировка скорости вращения вен-
тилятора
- 13 Охлаждение комнаты
- 13 Прогрев комнаты
- 13 Удаление влажности
- 13 Проветривание комнаты
- 13 Регулировка направления потока воз-
духа
- 14 Установка таймера
- 15 - Установка спящего режима

16 РАСШИРЕННЫЕ ФУНК- ЦИИ

- 16 Быстрое изменение температуры в
комнате
- 16 Очистка воздуха в помещении
- 16 Функция автоматического переключе-
ния
- 17 Режим охлаждения с энергосбереже-
нием
- 17 Бесшумный режим (наружный блок)
- 18 Переключение шкалы °C/°F
- 18 Настройка цвета подсветки на внут-
реннем блоке
- 18 Регулировка яркости подсветки внут-
реннего блока
- 18 Подсветка будильника
- 19 Управление кондиционером без
пульта ДУ
- 19 Автоматический перезапуск кондицио-
нера

20 ТЕХНИЧЕСКОЕ ОБСЛУ- ЖИВАНИЕ

- 21 Очистка воздушного фильтра

22 ПОИСК И УСТРАНЕНИЕ НЕИСПРАВНОСТЕЙ

- 22 Функция самодиагностики
- 22 Перед обращением в сервисный центр

ПЕРЕД ИСПОЛЬЗОВАНИЕМ

Компоненты

Внутренний блок

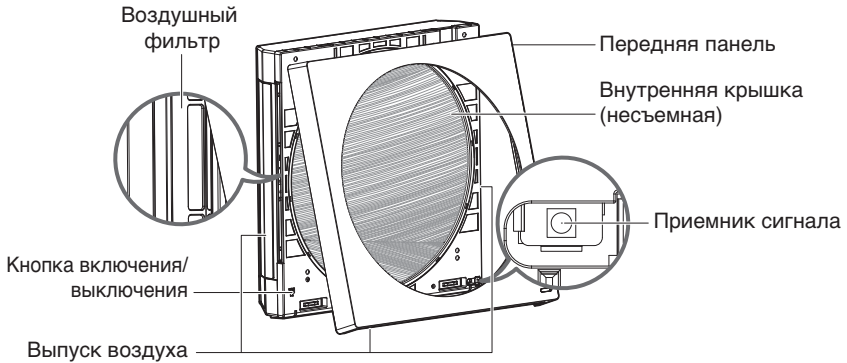

* Характеристики могут изменяться в зависимости от модели.

! ПРИМЕЧАНИЕ

Количество индикаторов и их расположение может различаться в зависимости от модели кондиционера.

Наружный блок

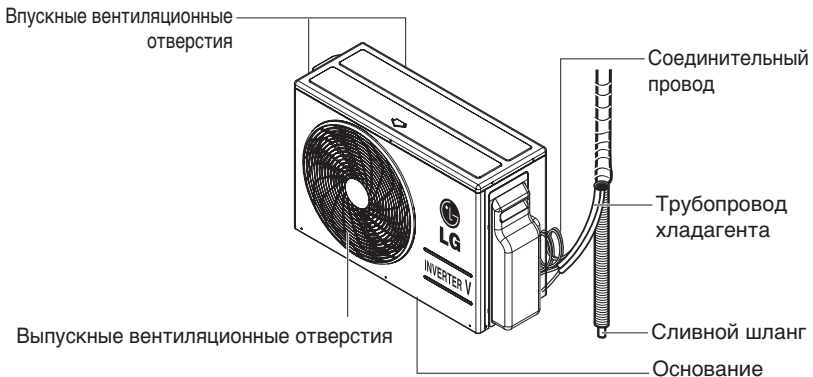

* Характеристики могут изменяться в зависимости от модели.

Использование пульта ДУ

Кондиционером удобнее управлять с помощью пульта ДУ.

Компоненты

Пульт ДУ	
Подставка	
Батарея	
Зарядное устройство	

Подсказки по использованию сенсорного экрана

Коснитесь	Чтобы выбрать элемент, коснитесь экрана пальцем один раз. Если убрать палец, изображение на дисплее изменится.
Коснитесь и удерживайте (более 2 сек)	Коснитесь и удерживайте элемент на экране. Не убирайте палец, пока не будет выполнено действие.

! ПРИМЕЧАНИЕ

- Для выбора элемента коснитесь центра значка или экрана дисплея.
- Касайтесь необходимых элементов кончиком пальца. Старайтесь не зацепить другие значки.

Установка батареи

Перед использованием пульта ДУ вставьте в него батарею.

- 1 Откройте нижнюю крышку пульта ДУ, повернув ее по часовой стрелке.



- 2 Вставьте батарею. (Совместите металлические контакты пульта ДУ и батареи.)



- 3 Совместите направляющие и закройте нижнюю крышку пульта ДУ, повернув ее против часовой стрелки.



Зарядка батареи

- 1 Вставьте вилку шнура питания в розетку и подсоедините кабель к подставке.
- 2 Поставьте пульт ДУ на подставку. (Совместите металлические контакты пульта ДУ и подставки.)

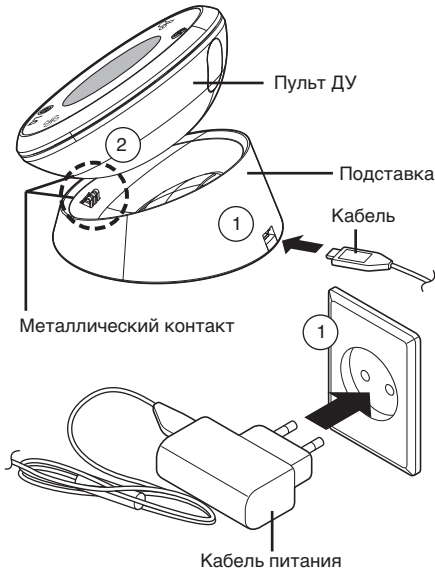

Управление

Направьте пульт ДУ на приемник сигнала в нижней части кондиционера для управления.

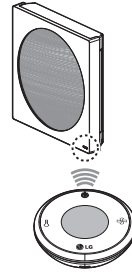

! ПРИМЕЧАНИЕ



- При наведении пульта ДУ на другие электронные устройства ими, возможно, удастся управлять. Убедитесь, что пульт ДУ направлен на приемник сигнала кондиционера.
- Для обеспечения надлежащей работы выполняйте очистку передатчика и приемника сигнала с помощью мягкой ткани.
- Если закрыть чем-либо передатчик пульта ДУ, это может привести к неправильной работе.

! ПРИМЕЧАНИЕ

- Для продления срока службы первый раз батарею необходимо зарядить полностью.
- При низком уровне заряда батареи на экране дисплея отобразится описание процесса зарядки батареи (при этом невозможно управлять кнопками и значками). Зарядите батарею.
- Если во время зарядки включен экран, на нем отображается время.
- Во время зарядки яркость изображения на экране дисплея снижается.
- Если пульт ДУ не использовался в течение длительного времени, зарядите батарею при выключенном пульте ДУ, чтобы продлить срок ее службы.

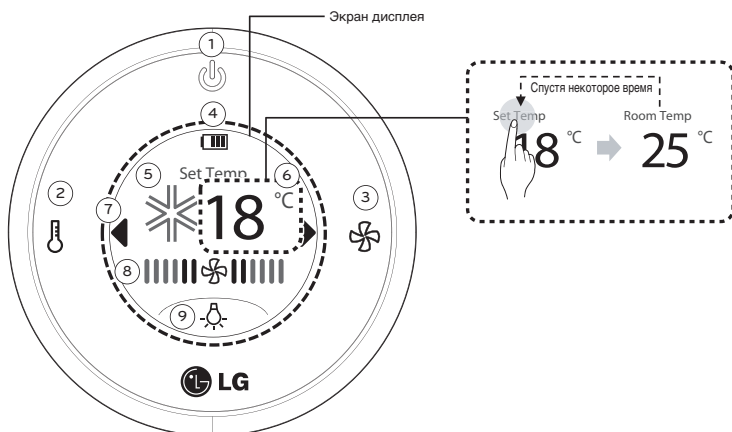
Справочник по дисплею



 ПРИМЕЧАНИЕ

- , , и  это кнопки. Значки на экране дисплея предназначены для сенсорного управления.
- Если экран дисплея не используется в течение определенного времени, он выключается.

①		Кнопка включения/выключения : включение и выключение кондиционера или экрана дисплея.
②		Кнопки регулировки температуры : регулировка температуры в помещении при охлаждении и нагреве.
③		Кнопка изменения скорости вращения вентилятора : Регулировка скорости вращения вентилятора.
④		Индикатор состояния батареи : отображает уровень заряда батареи.
⑤		Индикатор режима работы : отображает выбранный режим работы. Охлаждение (❄) / автоматическая работа или автоматическое переключение (Ⓜ) / осушение (☁) / нагревание (☀) / циркуляция воздуха (🌀)
⑥	Set Temp 18 °C	Индикатор установленной температуры : отображает температуру в помещении после нажатия кнопки Set Temp и установленную температуру спустя некоторое время после ее нажатия.
⑦	 	Значок для переходов по меню : коснитесь  ,  или , чтобы перейти в меню влево или вправо.
⑧		Индикатор скорости вентилятора : если установлены дополнительные функции, скорость вентилятора и дополнительные функции отображаются поочередно.
⑨	 	Значок для включения и выключения подсветки внутреннего блока.



Основные возможности управления

1 Включение кондиционера

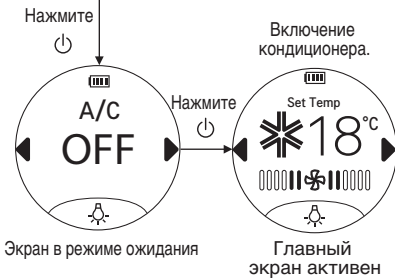
- Если экран выключен или на нем отображается время; после нажатия значка  он переходит в режим ожидания.
- Затем, если нажать значок , когда экран находится в режиме ожидания, включится кондиционер.





! ПРИМЕЧАНИЕ

- Если экран находится в режиме ожидания, можно регулировать только  и .

2 Автоматический возврат на главный экран

- Если любое меню не используется в течение определенного времени, происходит автоматический возврат к главному экрану.
- Если используется меню Relaxing и Romantic, для возврата на главный экран из этих меню должно пройти больше времени (около 25 секунд).

3 Возврат в предыдущее меню и на главный экран

- Коснитесь значка , чтобы вернуться в предыдущее меню.
- Коснитесь и удерживайте значок , чтобы вернуться на главный экран.
- Коснитесь индикатора (), чтобы вернуться на главный экран.



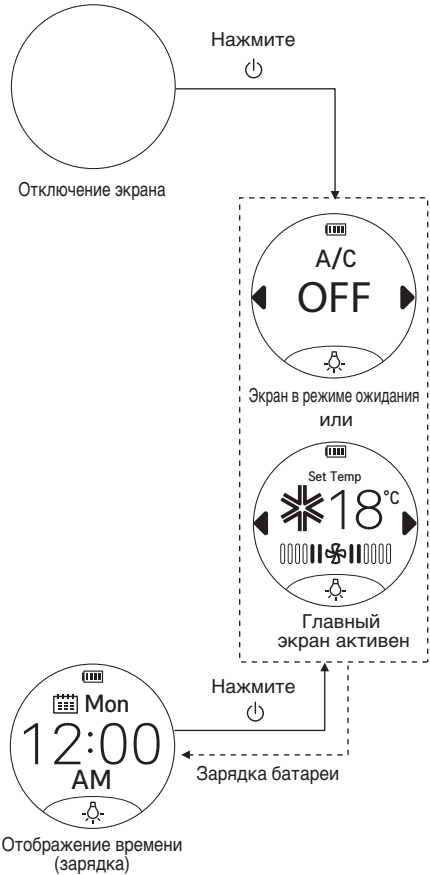

4 Вывод экрана дисплея из режима ожидания







Если нажать кнопку , когда экран выключен или на нем отображается время, он выйдет из режима ожидания.



Регулировка яркости экрана дисплея

1 Коснитесь меню, как описано ниже.

- Экран в режиме ожидания:  → **Settings**  →  → **Screen Brightness** .

- Главный экран активен:  → **More**  →  → **Settings**  →  → **Screen Brightness** .

2 Коснитесь значка или , чтобы выбрать нужную яркость.

- Яркости экрана дисплея изменится.

Дерево меню

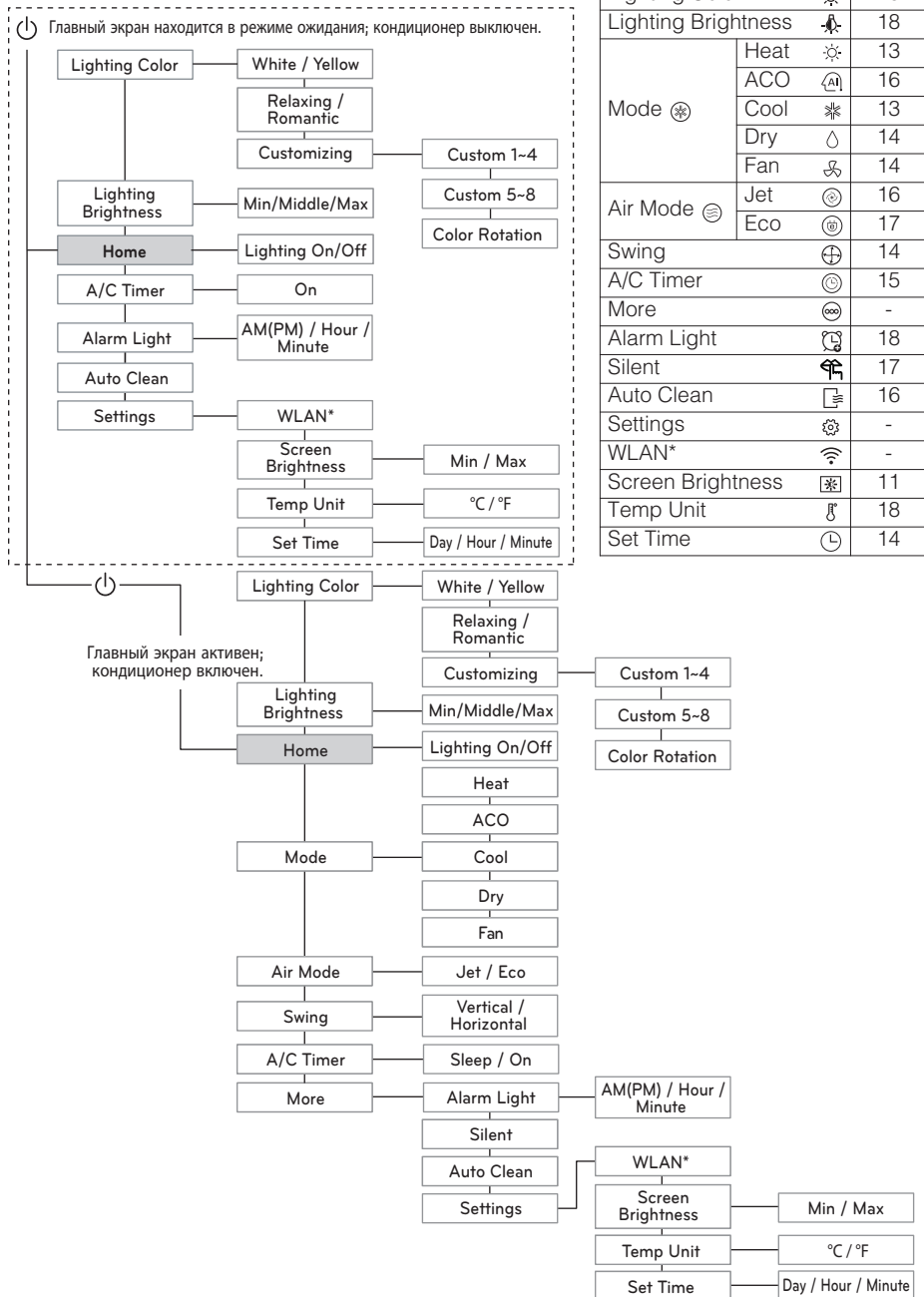

Меню		Страница
Lighting Color	☼	18
Lighting Brightness	☼	18
Mode (⊕)	Heat ☼	13
	ACO (☼)	16
	Cool (☼)	13
	Dry (☼)	14
	Fan (☼)	14
Air Mode (☼)	Jet (☼)	16
	Eco (☼)	17
Swing	☼	14
A/C Timer	☼	15
More	☼	-
Alarm Light	☼	18
Silent	☼	17
Auto Clean	☼	16
Settings	☼	-
WLAN*	☼	-
Screen Brightness	☼	11
Temp Unit	☼	18
Set Time	☼	14

* В зависимости от модели некоторые функции могут не поддерживаться. (WLAN - дополнительная функция.)





ОСНОВНЫЕ ФУНКЦИИ

Подсветка для обратной связи

- При включении и выключении, а также при изменении температуры, режима и скорости вентилятора для обеспечения обратной связи используется подсветка. Если изменить яркость подсветки на внутреннем блоке, яркость подсветки для обратной связи также изменится. Подсветка для обратной связи не выключается даже при выключенной подсветке на внутреннем блоке.





* В зависимости от модели эта функция может не поддерживаться.

Регулировка температуры

- 1 Нажмите кнопку  на главном экране, когда он активен.
- 2 Коснитесь значка  или , чтобы задать необходимую температуру.
- 3 Коснитесь экрана дисплея или значка . - Возврат на главный экран.

* Эту функцию можно настроить на главном экране, когда он активен.

Регулировка скорости вращения вентилятора

- 1 Нажмите кнопку  на главном экране, когда он активен.
- 2 Коснитесь значка  или , чтобы задать необходимую скорость вращения вентилятора.
- 3 Коснитесь экрана дисплея или значка . - Возврат на главный экран.

* Эту функцию можно настроить на главном экране, когда он активен.





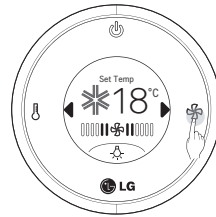



Нажмите , чтобы настроить нужную температуру.









Нажмите , чтобы задать необходимую скорость вращения вентилятора.

Охлаждение комнаты (Режим охлаждения)

- 1 Коснитесь меню на главном экране, когда он активен, как указано ниже.
-  → Mode  →  /  → Cool .
- 2 Коснитесь экрана дисплея или значка . - Возврат в предыдущее меню.
- 3 Нажмите , чтобы настроить нужную температуру.
→ См. раздел "Регулировка температуры"
- Диапазон задаваемой температуры от 18°C до 30°C.

Прогрев комнаты (Нагревание)

- 1 Коснитесь меню на главном экране, когда он активен, как указано ниже.
-  → Mode  →  /  → Heat .
- 2 Коснитесь экрана дисплея или значка . - Возврат в предыдущее меню.
- 3 Нажмите , чтобы настроить нужную температуру.
→ См. раздел "Регулировка температуры"
- Диапазон задаваемой температуры от 16°C до 30°C.

! ПРИМЕЧАНИЕ

Модели, оснащенные только функцией охлаждения, не поддерживают эту функцию.

Снижение уровня влажности (Режим осушения)

При использовании этого режима удаляется излишняя влага в среде с повышенной влажностью или в дождливую погоду во избежание образования плесени. В этом режиме автоматически регулируется комнатная температура и скорость вращения вентилятора для поддержания оптимального уровня влажности.

- 1 Коснитесь меню на главном экране, когда он активен, как указано ниже.
- ► → Mode  → ◀ / ▶ → Dry .
- 2 Коснитесь экрана дисплея или значка ↶.
- Возврат в предыдущее меню.

! ПРИМЕЧАНИЕ

- В этом режиме не удастся отрегулировать требуемую температуру, так как она регулируется автоматически.

Проветривание комнаты (Режим циркуляции воздуха)

В данном режиме выполняется только циркуляция воздуха внутри помещения без изменения температуры.



- 1 Коснитесь меню на главном экране, когда он активен, как указано ниже.
- ► → Mode  → ◀ / ▶ → Fan .
- 2 Коснитесь экрана дисплея или значка ↶.
- Возврат в предыдущее меню.
- 3 Нажмите , чтобы задать необходимую скорость вращения вентилятора.
→ См. раздел "Регулировка скорости вращения вентилятора"





! ПРИМЕЧАНИЕ





- В этом режиме не удастся отрегулировать требуемую температуру, так как она регулируется автоматически.

Регулировка направления потока воздуха





- 1 Коснитесь меню на главном экране, когда он активен, как указано ниже.
- ► → Swing .

- 2 Коснитесь  или  для регулировки направления потока воздуха по горизонтали или вертикали (оба значения настраиваемые).

- При каждом прикосновении к значку  вид значка меняется (3 действия) (без качания , качание  (выбрано), закрыть вентиляционное отверстие ).

- 3 На главном экране отобразится значок ,  или .
-  не отображается на главном экране.







! ПРИМЕЧАНИЕ

- Произвольная регулировка отражателя воздушного потока может привести к повреждению устройства.
- При повторном запуске кондиционера используется направление воздушного потока, установленное перед этим, поэтому положение отражателя может не соответствовать значку, отображаемому на пульте ДУ. В этом случае с помощью  или  отрегулируйте направление потока воздуха еще раз.
- Регулировка  в режиме Jet (охлаждение, обогрев) недоступна.
- Регулировка  и  при включенном таймере Sleep невозможна.
- Функция закрытия вентиляционных отверстий отключается автоматически при смене режима работы.

Установка таймера

Можно использовать функцию таймера для энергосбережения и использования кондиционера более эффективно.

Установка текущего времени

- 1 Коснитесь меню, как описано ниже.
- Экран в режиме ожидания : ► → Settings  → ► → Set Time .
- Главный экран активен : ► → More  → ► → Settings  → ► → Set Time .
- 2 Коснитесь экрана дисплея.
- 3 Коснитесь значка Day .
- 4 Коснитесь значка ◀ / ▶ или  /  несколько раз.

- 5 Коснитесь экрана дисплея или значка ↻ .
- 6 Установите часы и минуты так, как описано в пунктах 3-5.
- 7 Коснитесь значка **AM** или **PM** .
- 8 Коснитесь значка ↻ , чтобы установить время.

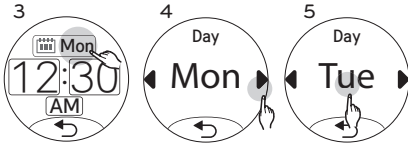

Автоматическое включение кондиционера в указанное время

- 1 Коснитесь меню, как описано ниже.
- ► → **A/C Timer** ⌚ .
- 2 Коснитесь значка **On** ⌚ .
- 3 Коснитесь значка ⊖ или ⊕ несколько раз, чтобы выбрать часы (до 24 часов).
- 4 Коснитесь экрана дисплея или значка ↻ .
- 5 Отобразится описание выбранной функции.
- 6 На главном экране отобразится значок ⌚ .

! ПРИМЕЧАНИЕ

- Если установлен таймер **On**, функция включения утренней подсветки активируется автоматически.
- Таймеры **On** и **Sleep** позволяют задать время до выхода из меню или перехода кондиционера в режим ожидания.

Установка спящего режима

Используйте функцию спящего режима для выключения кондиционера, когда ложитесь спать.

- 1 Коснитесь меню на главном экране, когда он активен, как указано ниже.
- ► → **A/C Timer** ⌚ .
- 2 Коснитесь значка **Sleep** ⌚ .
- 3 Коснитесь значка ⊖ или ⊕ несколько раз, чтобы выбрать часы (до 7 часов).
- 4 Коснитесь экрана дисплея или значка ↻ .
- 5 Отобразится описание выбранной функции.
- 6 На главном экране отобразится значок ⌚ .

! ПРИМЕЧАНИЕ

- В режимах охлаждения и осушения температура повышается на 1°C через 30 минут и еще на 1°C через следующие 30 минут для обеспечения комфортного сна.
- Температура повышается на 2°C по сравнению с предустановленной температурой.
- В режиме ожидания скорость вращения вентилятора не может быть изменена. Сверхнизкая скорость вращения вентилятора задана для режима охлаждения, а низкая скорость вращения вентилятора задана для режима нагрева.
- Во время работы скорость вращения вентилятора, отображающаяся на пульте дистанционного управления и кондиционере, может отличаться.
- При запуске таймера **Sleep** яркость подсветки на внутреннем блоке уменьшается.

Отмена настройки таймера

- 1 Коснитесь меню, как описано ниже.
- ► → **A/C Timer** ⌚ .
- 2 Коснитесь значка **Clear all** .

! ПРИМЕЧАНИЕ

- Таймеры **Sleep** и **On** можно отключать по отдельности.



Коснитесь значка **A/C Timer** ⌚ → **Sleep** ⌚ или **On** ⌚ → **Clear** → **Yes**

РАСШИРЕННЫЕ ФУНКЦИИ

Кондиционер оснащен некоторыми дополнительными функциями.

Быстрое изменение температуры в комнате (быстрое охлаждение/нагревание)

В данном режиме можно выполнить быстрое охлаждение помещения летом или нагревание зимой.

- 1 Коснитесь меню на главном экране, когда он активен, как указано ниже.
- ► → **Air Mode** .
- 2 Коснитесь значка Jet .
- 3 Отобразится описание выбранной функции.
- 4 На главном экране отобразится значок .
 - В режиме быстрого охлаждения из кондиционера дует мощный поток воздуха с температурой 18°C в течение 30 минут.
 - В режиме быстрого нагревания из кондиционера дует мощный поток воздуха с температурой 30°C в течение 30 минут.





! ПРИМЕЧАНИЕ

- Эту функцию не удастся использовать в режимах циркуляции воздуха, автоматическом режиме или режиме автоматического переключения.
- В зависимости от модели эта функция может не поддерживаться.

Очистка воздуха в помещении

Функция автоматической очистки

В режимах охлаждения и осушения внутри внутреннего блока образуется влага. Для удаления этой влаги используйте функцию автоматической очистки.





- 1 Коснитесь меню, как описано ниже.
 - Экран в режиме ожидания : ► → **Auto Clean** .
 - Главный экран активен : ► → **More**  → ► → **Auto Clean** .
- 2 Отобразится описание выбранной функции.
- 3 На главном экране отобразится значок .
 - При выключении питания вентилятор будет работать в течение 30 минут, будет выполнена очистка внутри внутреннего блока.

! ПРИМЕЧАНИЕ

Некоторые кнопки не удастся использовать при выполнении функции автоматической очистки.

Функция автоматического переключения

В данном режиме работы автоматически поддерживается заданная температура с отклонением $\pm 2^{\circ}\text{C}$.

- 1 Коснитесь меню на главном экране, когда он активен, как указано ниже.
 - ► → **Mode**  → ◀ / ► → **ACO** .
- 2 Коснитесь экрана дисплея или значка .
 - Возврат в предыдущее меню.
- 3 Нажмите , чтобы настроить нужную температуру.
 - См. раздел "Регулировка температуры"
 - Диапазон задаваемой температуры от 18°C до 30°C.



- 4 Нажмите , чтобы задать необходимую скорость вращения вентилятора.
→ См. раздел "Регулировка скорости вращения вентилятора"

* В зависимости от модели эта функция может не поддерживаться.

Режим охлаждения с энергосбережением

В данном режиме снижается энергопотребление в режиме охлаждения и устанавливается оптимальный уровень температуры для создания комфортной обстановки.

Температура автоматически устанавливается на 22 °С (72 °F), если температура окружающего воздуха ниже 22 °С (72 °F). Температура на устройстве остается неизменной, если температура воздуха выше 22 °С (72 °F).

- 1 Коснитесь меню на главном экране, когда он активен, как указано ниже.
- ► → **Air Mode** .
- 2 Коснитесь значка Eco .
- 3 Отобразится описание выбранной функции.
- 4 На главном экране отобразится значок .



* В зависимости от модели эта функция может не поддерживаться.

! ПРИМЕЧАНИЕ

- При работе устройства температура, отображаемая на пульте ДУ, может отличаться от температуры, отображаемой на кондиционере.

Бесшумный режим (наружный блок)

Это позволяет уменьшить шум, создаваемый наружными блоками, в случае жалоб со стороны соседей. Звуковое давление, создаваемое наружным блоком в режиме АСО, охлаждения и обогрева, уменьшается на 3 дБ по сравнению с номинальным звуковым давлением.

- 1 Коснитесь меню на главном экране, когда он активен, как указано ниже.
- ► → **More**  → ► → **Silent** .
- 2 Отобразится описание выбранной функции.
- 3 На главном экране отобразится значок .

! ПРИМЕЧАНИЕ

- Эту установку можно задать только во время эксплуатации. Бесшумный режим и режим энергосбережения нельзя включить одновременно. Если в бесшумном режиме выбрать режим энергосбережения, бесшумный режим отключается и включается режим энергосбережения.
- При включении бесшумного режима на наружном блоке потребляемая мощность может увеличиться.
- Эту функцию нельзя использовать в режиме циркуляции воздуха и режиме снижения влажности.
- При определенной температуре бесшумный режим отключается для защиты системы.

Переключение шкалы °C/°F

Температура на блоке может отображаться по шкале Цельсия или шкале Фарингейта, между которыми можно переключаться.

- 1 Коснитесь меню, как описано ниже.
 - Экран в режиме ожидания : ► → **Settings** → ► → **Temp Unit** .
 - Главный экран активен : ► → **More** → ► → **Settings** → ► → **Temp Unit** .
- 2 Коснитесь значка или , чтобы выбрать нужную единицу измерения.

Настройка цвета подсветки на внутреннем блоке

- 1 Коснитесь меню, как описано ниже.
 - ◀ → **Lighting Color** .
- 2 Коснитесь значка ◀ или ▶ .
- 3 Коснитесь нужного цвета (см. дерево меню).
 - Цвет подсветки на внутреннем блоке изменится.

Регулировка яркости подсветки внутреннего блока

- 1 Коснитесь меню, как описано ниже.
 - ◀ → **Lighting Brightness** .
- 2 Коснитесь значка , или , чтобы выбрать нужную яркость.
 - Яркость подсветки на внутреннем блоке изменится.

Подсветка будильника

При наступлении заданного времени включается утренняя подсветка, которая остается включенной в течение определенного периода времени.

Чтобы настроить подсветку будильника, установите текущее время.

- 1 Коснитесь меню, как описано ниже.
 - Экран в режиме ожидания : ► → **Alarm Light** .
 - Главный экран активен : ► → **More** → ► → **Alarm Light** .
- 2 Коснитесь значка или .
- 3 Коснитесь надписи Hour.
- 4 Коснитесь значка или , чтобы выбрать часы (до 12 часов).
- 5 Коснитесь экрана дисплея.
- 6 Установите минуты так, как описано в пунктах 3-5.
- 7 Коснитесь значка **Activate** .
- 8 Отобразится описание выбранной функции.
- 9 На главном экране отобразится значок .

! ПРИМЕЧАНИЕ

- Чтобы отключить подсветку будильника, коснитесь значка **Stop** в меню Alarm Light .

Управление кондиционером без пульта ДУ

Можно использовать кнопку включения/выключения внутреннего блока для управления кондиционером, если недоступен пульт ДУ. Однако будет установлена высокая скорость вращения вентилятора.

- 1 Открытие передней панели.
 - Вытяните нижнюю секцию передней панели и поднимите ее вверх.

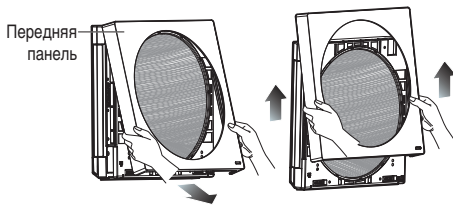

- 2 Нажмите кнопку включения/выключения.

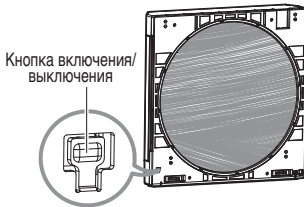

- На моделях с поддержкой охлаждения и нагрева режим работы изменяется в зависимости от комнатной температуры.

Комнатная температура	Установить температуру	Рабочий режим
Ниже 21°C	24°C(75.2°F)	Нагревание
Выше 21°C и ниже 24°C	23°C(73.4°F)	Осушение
Выше 24°C	22°C(71.6°F)	Охлаждение

- На моделях, оснащенных только функцией охлаждения, будет установлена температура 22°C (71,6°F)

Автоматический перезапуск кондиционера

При включении кондиционера после сбоя питания функция восстановит предыдущие настройки. Данная функция установлена по умолчанию.

Отключение автоматического перезапуска

- 1 Открытие передней панели.
 - Вытяните нижнюю секцию передней панели и поднимите ее вверх.
- 2 Нажмите и удерживайте в течение 6 секунд кнопку включения/выключения.
 - Блок подаст два звуковых сигнала и индикатор в верхней части (несъемной) внутренней крышки мигнет 8 раз.

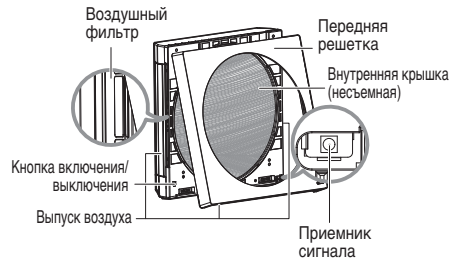

- Чтобы снова включить эту функцию, нажмите кнопку включения/выключения и удерживайте ее в течение 6 секунд. Блок подаст два звуковых сигнала и индикатор в верхней части (несъемной) внутренней крышки мигнет 4 раз.

* Данная функция может изменяться в зависимости от типа модели.

ПРИМЕЧАНИЕ

Если нажать и удерживать кнопку включения/выключения в течение 3 – 5 секунд вместо 6 секунд, будет включена функция проверки устройства. В режиме проверки будет выходить мощный поток воздуха для охлаждения в течение 18 минут, затем будут восстановлены заводские настройки по умолчанию.

ТЕХНИЧЕСКОЕ ОБСЛУЖИВАНИЕ

Если кондиционер не планируется использовать длительное время, высушите его для поддержания в хорошем состоянии.

- 1 Просушите кондиционер в режиме вентилятора в течение 3-4 часов и отключите вилку кабеля питания. Остатки влаги на компонентах могут привести к внутренним повреждениям.
- 2 Перед повторным использованием кондиционера просушите внутренние компоненты в режиме вентилятора в течение 3-4 часов, чтобы избавиться от запахов, создаваемых присутствием влаги.

Для поддержания оптимальной работы устройства и во избежание возможных поломок проводите регулярную очистку кондиционера.

* В зависимости от модели данная функция может не поддерживаться.

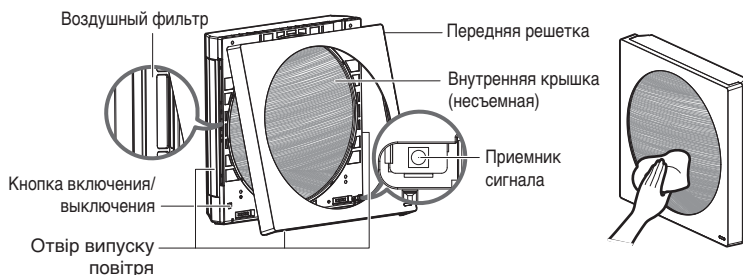

* Данная функция может изменяться в зависимости от типа модели.

Элемент	Способ очистки	Интервал очистки
Воздушный фильтр	См. «Очистка Воздушный фильтр».	2 недели
Поверхность внутреннего блока	Очистите поверхность внутреннего блока с помощью мягкой сухой тряпки.	Регулярно
	Очистите сливную трубку от конденсата.	Ежеквартально
	Очистите дренажный поддон от конденсата.	Ежегодно
	Тщательно очистите теплообменник.	Ежегодно
	Замените батарейки пульта ДУ.	Ежегодно
Наружный блок	Для очистки спиралей теплообменника и вентиляционных отверстий панели используйте пар (проконсультируйтесь с техническим специалистом)	Регулярно
	Очистите вентилятор.	Ежегодно
	Очистите дренажный поддон от конденсата.	Ежегодно
	Блок вентилятора должен быть надежно закреплен.	Ежегодно
	Проверьте, чтобы струей воздуха электрические компоненты.	Ежегодно
	Струей воздуха очистите электрические компоненты.	Ежегодно

! ВНИМАНИЕ!

- Выключите питание и отсоедините кабель питания до выполнения любого техобслуживания;
- При очистке фильтров не используйте воду с температурой выше 40°C. Это может привести к их деформации или обесцвечиванию.
- Не используйте летучие вещества при очистке фильтров. Они могут повредить поверхность устройства.

! ПРИМЕЧАНИЕ

- В зависимости от модели расположение и форма фильтров могут различаться.
- Регулярно очищайте спирали теплообменника наружного блока, так как грязь, скапливающаяся на спиралях, может снизить производительность или повысить затраты на энергию.

Очистка воздушного фильтра

Очищайте воздушный фильтр каждые две недели или, при необходимости, чаще.

- 1 Отключите питание и отсоедините кабель питания.
- 2 Вытяните нижнюю секцию передней панели и поднимите ее вверх.

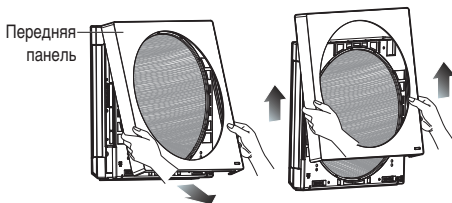

- 3 Снимите фильтр.

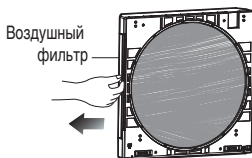

- 4 Очищайте фильтр с помощью пылесоса или теплой водой. Если грязь удаляется с трудом, промойте фильтр в теплой воде с моющим средством.
- 5 Высушите фильтр в прохладном месте.
- 6 Аккуратно установите фильтр на место.

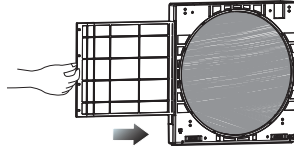

- 7 Повесьте крючок передней панели на внутреннюю крышку и прижмите нижнюю часть передней панели до щелчка.

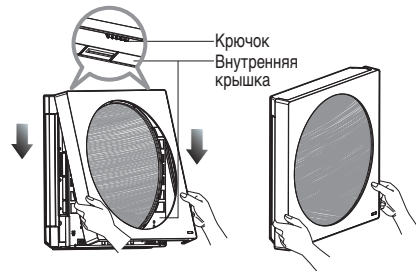

* Характеристики могут изменяться в зависимости от модели.

! ВНИМАНИЕ!

- Если не повесить крючок в нужном месте, между передней панелью и внутренней крышкой может образоваться зазор. В этом случае откройте переднюю панель и убедитесь, что крючок подвешен.

! ПРИМЕЧАНИЕ

- Поскольку между передней панелью и блоком есть зазор, при переноске она может качаться.

ПОИСК И УСТРАНЕНИЕ НЕИСПРАВНОСТЕЙ

Функция самодиагностики

Это устройство оснащено встроенной функцией самодиагностики.

При возникновении ошибок индикатор внутреннего блока будет мигать с интервалом в 2 секунды. В этом случае обратитесь к местному дилеру или в сервисный центр.

Перед запросом техобслуживания

Проверьте следующее до обращения в сервисный центр.

Если проблема не устраняется, обратитесь в местный сервисный центр.

Проблема	Возможные причины	Действие для устранения неисправности
Ненормальная работа устройства.	<ul style="list-style-type: none"> • Устройство издает запах гари и странные звуки. 	<ul style="list-style-type: none"> • Выключите кондиционер, отсоедините кабель питания и обратитесь в сервисный центр.
	<ul style="list-style-type: none"> • Из внутреннего блока вытекает вода даже при низком уровне влажности. 	
	<ul style="list-style-type: none"> • Кабель питания поврежден или создает чрезмерное нагревание. 	
	<ul style="list-style-type: none"> • Переключатель, автоматический выключатель (безопасности, заземления) или плавкий предохранитель работают ненадлежащим образом. 	
Кондиционер не работает.	<ul style="list-style-type: none"> • Кондиционер не подключен. 	<ul style="list-style-type: none"> • Убедитесь, что кабель питания подключен к розетке.
	<ul style="list-style-type: none"> • Перегорел плавкий предохранитель или не поступает питание. 	<ul style="list-style-type: none"> • Замените плавкий предохранитель или проверьте, включен ли автоматический выключатель.
	<ul style="list-style-type: none"> • Произошел сбой питания. 	<ul style="list-style-type: none"> • Выключите кондиционер в случае сбоя питания. При возобновлении подачи питания подождите 3 минуты, затем включите кондиционер.
	<ul style="list-style-type: none"> • Напряжение имеет слишком высокое или слишком низкое значение. 	<ul style="list-style-type: none"> • Проверьте, включен ли автоматический выключатель.
	<ul style="list-style-type: none"> • Кондиционер автоматически выключен в указанное время. 	<ul style="list-style-type: none"> • Снова нажмите кнопку питания.
	<ul style="list-style-type: none"> • Неправильно установлена батарея в пульте ДУ. 	<ul style="list-style-type: none"> • Установлена ли батарея в пульте ДУ? Соблюдена ли полярность установки батареи ? • Батарея установлена правильно, но кондиционер не работает. Зарядите батарею.

Проблема	Возможные причины	Действие для устранения неисправности
<p>Кондиционер не охлаждает воздух.</p>	<ul style="list-style-type: none"> • Воздух циркулирует ненадлежащим образом. 	<ul style="list-style-type: none"> • Убедитесь, что переднюю часть кондиционера не блокируют занавески, шторы или мебель.
	<ul style="list-style-type: none"> • Загрязнен воздушный фильтр. 	<ul style="list-style-type: none"> • Каждые 2 недели очищайте воздушный фильтр. Для получения дополнительной информации см. “Очистка воздушного фильтра”.
	<ul style="list-style-type: none"> • Слишком высокая комнатная температура. 	<ul style="list-style-type: none"> • Летом для охлаждения воздуха в помещении, возможно, потребуется некоторое время. В этом случае выберите функцию быстрого охлаждения.
	<ul style="list-style-type: none"> • Из комнаты выходит холодный воздух. 	<ul style="list-style-type: none"> • Убедитесь, что из помещения не выходит холодный воздух через вентиляционные отверстия.
	<ul style="list-style-type: none"> • Требуемая температура выше, чем установленная. 	<ul style="list-style-type: none"> • Установите требуемую температуру на уровень, который будет ниже текущей температуры.
	<ul style="list-style-type: none"> • Поблизости находится источник нагревания. 	<ul style="list-style-type: none"> • Не используйте нагреватели, например электропечь или газовую горелку, во время работы кондиционера.
	<ul style="list-style-type: none"> • Выбрана циркуляция воздуха. 	<ul style="list-style-type: none"> • При использовании функции циркуляции воздуха воздух выходит из кондиционера без охлаждения или нагревания. Установите режим охлаждения.
	<ul style="list-style-type: none"> • Слишком высокая наружная температура. 	<ul style="list-style-type: none"> • Охлаждение может быть недостаточным.
<p>Кондиционер не нагревает воздух.</p>	<ul style="list-style-type: none"> • При включении режима нагрева. • Заслонка почти полностью закрыта и поток нагретого воздуха не проходит. • Даже при запуске работы наружного блока. 	<ul style="list-style-type: none"> • Это нормальное явление. • Дождитесь нагрева воздуха. • Выполняется подготовка к нагреванию нагретого воздуха.
	<ul style="list-style-type: none"> • В наружном блоке выполняется операция размораживания. 	<ul style="list-style-type: none"> • При снижении наружной температуры в режиме нагрева на спиральх образуется лед/иней. • Данная операция удаляет слой инея на спирали. • Дождитесь завершения данной операции. Это займет около 15 минут.
	<ul style="list-style-type: none"> • Слишком низкая наружная температура. 	<ul style="list-style-type: none"> • Нагрев может быть недостаточным.

Проблема	Возможные причины	Действие для устранения неисправности
Кондиционер отключается во время работы.	<ul style="list-style-type: none"> • Кондиционер внезапно выключается. 	<ul style="list-style-type: none"> • Возможно срабатывание таймера. При срабатывании таймера кондиционер выключается. • Проверьте правильность настройки таймера.
	<ul style="list-style-type: none"> • При работе произошел сбой питания. 	<ul style="list-style-type: none"> • Срабатывает функция автоматического перезапуска. Это настройка по умолчанию. • При возобновлении подачи энергии данная функция автоматически включает устройство. • Эта функция полезна в случае частых отключений энергии.
Внутренний блок продолжает работать даже при выключении питания.	<ul style="list-style-type: none"> • Выполняется операция автоочистки. • Данная функция выполняет операцию удаления влаги из внутреннего блока. 	<ul style="list-style-type: none"> • Дождитесь окончания работы функции. • Она предотвращает развитие грибка. Если вы не хотите использовать данную функцию, нажмите кнопку OFF.
Из выпускного отверстия внутреннего блока исходит дымка.	<ul style="list-style-type: none"> • Дымку образует охлажденный воздух, выходящий из кондиционера. 	<ul style="list-style-type: none"> • При снижении комнатной температуры это явление прекращается.
Протечка воды из наружного блока.	<ul style="list-style-type: none"> • При выполнении операций нагрева сконденсированная в теплообменнике вода выпадает в виде капель. 	<ul style="list-style-type: none"> • В этом случае сливной шланг следует установить под поддон основания. • Обратитесь к специалисту по установке.
Шум или вибрация при работе.	<ul style="list-style-type: none"> • Щелкающий звук Щелчки могут раздаваться при запуске или останове из-за работы реверсивного клапана. • Скрипение Скрип может вызываться сжатием и расширением пластиковых деталей внутреннего блока при резком изменении температуры. • Шум утечки воды Подобный шум может раздаваться при изменении направления движения потока хладагента в кондиционере. 	<ul style="list-style-type: none"> • Это нормальное явление. • Через некоторое время звук прекратится.
Из внутреннего блока исходит запах.	<ul style="list-style-type: none"> • Неприятный запах может быть вызван тем, затхлый запах или запах табачного дыма поступает во внутренний блок и переносится потоком воздуха. 	<ul style="list-style-type: none"> • Если запах не исчезает, промойте фильтр или теплообменник. • Обратитесь к специалисту по установке.

