

РУКОВОДСТВО ПОЛЬЗОВАТЕЛЯ КОНДИЦИОНЕР

Перед эксплуатацией устройства внимательно прочтите данное руководство и сохраните его для дальнейшего использования.

МОДЕЛЬ: НАСТЕННЫЙ

Данное устройство соответствует техническим требованиям по ограничению использования определенных опасных веществ в электрическом и электронном оборудовании.



СОВЕТЫ ПО ЭНЕРГОСБЕРЕЖЕНИЮ

Вот некоторые советы, которые помогут сократить энергопотребление при эксплуатации данного кондиционера. Данный кондиционер можно использовать более эффективно при соблюдении следующих указаний:

- Не переохлаждайте воздух в помещении. Это может нанести вред здоровью и привести к увеличению энергопотребления.
- При использовании кондиционера закрывайте прямые солнечные лучи шторами или занавесками.
- При использовании кондиционера плотно закрывайте двери и окна.
- Для циркуляции воздуха в помещении отрегулируйте направление воздушного потока в вертикальном или горизонтальном положении.
- Увеличивайте скорость вращения вентилятора для ускоренного охлаждения или нагрева воздуха в помещении на короткий период времени.
- Периодически открывайте окна для проветривания, так как качество воздуха в помещении может ухудшиться при непрерывной многочасовой работе кондиционера.
- Каждые 2 недели очищайте воздушный фильтр. Пыль и грязь, скапливающаяся на воздушном фильтре, может перекрыть воздушный поток или ухудшить функции охлаждения/осушения воздуха.

Для заметок

Прикрепите чек к данной странице, для подтверждения даты покупки, а также для использования гарантии. Впишите сюда номер модели и заводской номер:

Номер модели :

Заводской номер :

Вы найдете эти номера на информационной табличке, расположенной на каждом устройстве.

Продавец :

Дата продажи :

ВАЖНЫЕ УКАЗАНИЯ ПО ТЕХНИКЕ БЕЗОПАСНОСТИ

ПЕРЕД ИСПОЛЬЗОВАНИЕМ ДАННОГО УСТРОЙСТВА ПРОЧТИТЕ ВСЕ УКАЗАНИЯ.

Во избежание создания опасной обстановки и обеспечения наивысшей эффективности при использовании данного устройства соблюдайте следующие меры предосторожности

ОПАСНО!

Несоблюдение данных указаний может привести к тяжелым травмам или смертельному исходу

ВНИМАНИЕ!

Несоблюдение данных указаний может привести к мелким травмам или повреждению устройства

ОПАСНО!

- Установка или ремонт, выполненный неквалифицированными лицами, может представлять опасность для вас и других лиц.
- Кондиционер следует устанавливать в соответствии с национальными стандартами прокладки электрических проводов.
- При повреждении кабеля питания его замену должен выполнять изготовитель, специалист по обслуживанию или специалист такой же квалификации во избежание создания опасных ситуаций.
- Информация в данном руководстве предназначена для использования квалифицированным техническим персоналом ознакомленным с правилами техники безопасности и имеющим в своем распоряжении необходимые инструменты для установки и тестирования.
- Неознакомление со всеми указаниями данного руководства и несоответствующее их выполнение может привести к нарушению нормальной работы устройства, повреждению имущества, травмам и/или смертельному исходу.
- Данное устройство не предназначено для использования лицами (включая детей) с ограниченными физическими, сенсорными или умственными возможностями или с недостаточным опытом и знаниями, если они не находятся под наблюдением или не получили соответствующие указания по использованию данного устройства от лица, ответственного за их безопасность.
- Дети должны находиться под присмотром, чтобы не допустить их игр с данным устройством.
- Замену кабеля питания должен выполнять только квалифицированный специалист с использованием только оригинальных комплектующих.

Установка

- Используйте стандартный автоматический выключатель и плавкий предохранитель, соответствующие характеристикам кондиционера. Несоблюдение данного условия может привести к поражению электрическим током или повреждению устройства.
- При установке или перемещении кондиционера обратитесь в авторизованный сервисный центр. Несоблюдение данного условия может привести к серьезной травме или повреждению устройства.
- Всегда используйте вилку и розетку с разъемом заземления. Несоблюдение данного условия может привести к поражению электрическим током или повреждению устройства.
- Надежно закрепите панель и крышку блока управления. Несоблюдение данного условия может привести к взрыву или возгоранию.
- Перед использованием кондиционера установите отдельную штепсельную розетку и автоматический выключатель. Несоблюдение данного условия может привести к поражению электрическим током или повреждению устройства.
- Используйте стандартный автоматический выключатель и плавкий предохранитель, соответствующие характеристикам кондиционера. Несоблюдение данного условия может привести к поражению электрическим током или повреждению устройства.
- Не меняйте и не удлиняйте кабель питания. Поврежденный кабель электропитания, кабель с порезами или нарушенной изоляцией необходимо заменить. Поврежденный кабель может стать причиной возгорания или поражения электрическим током.
- Будьте осторожны при распаковке и установке кондиционера. Несоблюдение данного условия может

привести к серьезной травме или повреждению устройства.

- При установке или перемещении кондиционера обратитесь в авторизованный сервисный центр. Несоблюдение данного условия может привести к серьезной травме или повреждению устройства.
- Не устанавливайте кондиционер на неустойчивой поверхности или в местах, где он может упасть. Это может привести к серьезной травме, повреждению устройства или смертельному исходу.
- Для проверки протечки и продувки воздуха следует использовать негорючий газ (азот), использование сжатого воздуха или горючего газа может привести к возгоранию или взрыву.

Эксплуатация

- Не включайте кондиционер надолго, при открытой двери или окне, либо при очень высокой влажности воздуха. Несоблюдение данного условия может привести к повреждению устройства.
- При работе кондиционера не допускайте растягивания или повреждения кабеля питания. Несоблюдение данного условия может привести к возгоранию, поражению электрическим током или повреждению устройства.
- Не кладите никакие предметы на кабель питания. Это может привести к поражению электрическим током или повреждению устройства.
- Не включайте и не выключайте кондиционер, вставляя или вынимая вилку из розетки. Это может стать причиной поражения электрическим током или возгорания.
- Не прикасайтесь к кондиционеру влажными руками во время его работы или ремонта. Это может привести к поражению электрическим током или повреждению устройства.
- Не размещайте рядом с кабелем питания нагревательные и другие приборы, выделяющие тепло. Это может привести к возгоранию, поражению электрическим током или повреждению устройства.
- Не допускайте попадания воды в кондиционер. Это может стать причиной взрыва или возгорания.
- Не оставляйте рядом с кондиционером горючие вещества, такие как бензин, бензол и растворитель. Это может стать причиной взрыва или возгорания.
- Не используйте кондиционер продолжительное время в тесных помещениях без вентиляции. Регулярно проветривайте помещение. Несоблюдение данного условия может привести к взрыву или возгоранию.
- В случае утечки газа перед повторным использованием кондиционера хорошо проветрите помещение. Несоблюдение данного условия может привести к взрыву или возгоранию.
- Если кондиционер начал издавать необычный шум, запах или из него идет дым, отсоедините кабель питания. Несоблюдение данного условия может привести к взрыву или возгоранию.
- Выключите кондиционер и закройте окно на время грозы или урагана. Если возможно, перед началом урагана уберите устройство от окна.
- Не прикасайтесь к электростатическому фильтру после открытия передней решетки. Несоблюдение данного условия может привести к поражению электрическим током или повреждению устройства.
- Если кондиционер был погружен в воду вследствие затопления, обратитесь в авторизованный сервисный центр. Несоблюдение данного условия может привести к взрыву или возгоранию.
- Будьте осторожны, не допускайте попадания воды внутрь устройства
- При одновременном использовании кондиционера и нагревательного прибора, например обогревателя, хорошо проветривайте помещение. При одновременном использовании кондиционера и нагревательного прибора, например обогревателя, хорошо проветривайте помещение.
- При очистке или выполнении ремонта кондиционера отключите питание и отсоедините кабель питания. Несоблюдение данного условия может привести к смертельному исходу, серьезной травме или повреждению устройства.
- Если кондиционер не используется в течение длительного времени, отсоедините кабель питания. Несоблюдение данного указания может привести к повреждению устройства.
- Не кладите никакие предметы на кондиционер. Это может привести к повреждению устройства.

ОПАСНО!

- Для внутренней очистки обращайтесь в авторизованный сервисный центр или к поставщику. Не пользуйтесь агрессивными моющими средствами, которые могут привести к коррозии или повреждению устройства. Ис-

пользование агрессивных моющих средств может также привести к повреждению устройства, возгоранию или поражению электрическим током.

ВНИМАНИЕ!

Установка

- После установки или ремонта кондиционера убедитесь в отсутствии утечки хладагента. Несоблюдение данного условия может привести к неисправности устройства.
- Установите надлежащим образом сливной шланг для равномерного слива водоконденсата. Несоблюдение данного условия может привести к неисправности устройства.
- Держите устройство горизонтально во время установки.
- Установите кондиционер в месте, где шум из наружного блока или выходящий газ не доставят неудобств соседям.
- Несоблюдение данного условия может привести к конфликту с соседями.
- Транспортировать оборудование должно не менее 2 человек или следует использовать автопогрузчик. Это может привести к серьезной травме.
- Не устанавливайте кондиционер в местах, в которых он будет подвергаться непосредственному воздействию морского ветра (соляного тумана). Это может привести к неисправности устройства.

Эксплуатация

- Не подвергайте людей, животных или растения воздействию потока холодного или горячего воздуха кондиционера. Это может привести к серьезной травме.
- Не используйте изделие для каких-либо специальных целей, например для сохранения продуктов, произведений искусства и т.п. Это бытовой кондиционер, а не система целевого охлаждения. Это может стать причиной смертельного исхода, поражения электрическим током или возгорания.
- Не закрывайте входное или выходное воздушное отверстие. Это может привести к взрыву или неисправности устройства.
- Для очистки кондиционера не используйте сильнодействующие чистящие средства или растворители а также не распыляйте на него воду. Используйте мягкую ткань. Это может привести к серьезной травме или повреждению устройства.
- При извлечении Воздушный фильтр не касайтесь металлических частей кондиционера. Это может привести к серьезной травме или повреждению устройства.
- Не кладите никакие предметы на кондиционер. Это может привести к повреждению устройства.
- После чистки надежно установите фильтр. Выполняйте очистку фильтра каждые две недели или при необходимости даже чаще.
- Не допускайте попадания рук или каких-либо посторонних предметов во входные и выходные воздушные отверстия при работе кондиционера. В противном случае это может привести к поражению электрическим током.
- Не лейте воду, отводимую из устройства. В противном случае это может привести к проблемам со здоровьем.
- При проведении очистки, технического обслуживания или ремонта кондиционера на высоте пользуйтесь устойчивым табуретом или стремянкой. Несоблюдение данного условия может привести к серьезной травме или повреждению устройства.
- Не используйте батареи разного типа для пульта ДУ и не используйте новые батареи со старыми. Несоблюдение данного условия может привести к повреждению устройства.
- Не пытайтесь разбирать или перезаряжать батареи. Несоблюдение данного условия может привести к взрыву, возгоранию или серьезной травме.
- В случае утечки жидкости батареи прекратите использование пульта ДУ. Если жидкость батареи вследствие утечки попала на одежду или кожу, смойте ее чистой водой. Несоблюдение данного условия может привести к серьезной травме.
- При проглатывании жидкости батареи тщательно промойте полость рта и обратитесь к врачу. Несоблюдение данного условия может привести к серьезным проблемам со здоровьем.

Рабочие условия

В таблице ниже указан температурный диапазон, при котором может работать данный кондиционер.

Режим	Температура в помещении	Наружная температура
Охлаждение	18°C~32°C	-10°C~48°C
Нагрев	16°C~30°C	-10°C~24°C

СОДЕРЖАНИЕ

2 СОВЕТЫ ПО ЭНЕРГО-СБЕРЕЖЕНИЮ

3 ВАЖНЫЕ УКАЗАНИЯ ПО ТЕХНИКЕ БЕЗОПАСНОСТИ

7 ПЕРЕД ИСПОЛЬЗОВАНИЕМ

7 Компоненты

8 Использование пульта ДУ

10 ОСНОВНЫЕ ФУНКЦИИ

10 Охлаждение комнаты

10 Прогрев комнаты

10 Удаление влажности

11 Проветривание комнаты

11 Регулировка скорости вращения вентилятора.

11 Регулировка направления потока воздуха

11 Установка таймера

11 - Установка текущего времени

12 - Автоматическое включение кондиционера в указанное время

12 - Автоматическое выключение кондиционера в указанное время

12 - Сброс настроек таймера

12 - Установка спящего режима

13 РАСШИРЕННЫЕ ФУНКЦИИ

13 Быстрое изменение температуры в комнате

13 Очистка воздуха в помещении

13 - Функция автоматической очистки

14 Режим плазменной очистки

14 Автоматическая работа

14 Функция автоматического переключения

15 Режим охлаждения с энергосбережением

15 Яркость экрана дисплея

15 Управление кондиционером без пульта ДУ

15 Автоматический перезапуск кондиционера

16 ТЕХНИЧЕСКОЕ ОБСЛУЖИВАНИЕ

18 Очистка Воздушный фильтр

18 Очистка плазменного фильтра

19 ПОИСК И УСТРАНЕНИЕ НЕИСПРАВНОСТЕЙ

19 Функция самодиагностики

19 Перед обращением в сервисный центр

ПЕРЕД ИСПОЛЬЗОВАНИЕМ

Компоненты

Внутренний блок

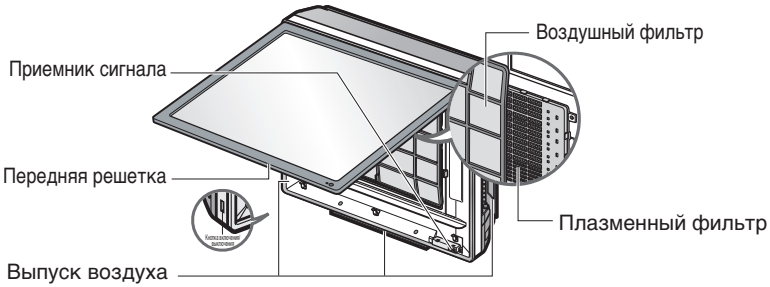

* Данная функция может изменяться в зависимости от типа модели.

! ПРИМЕЧАНИЕ

Количество индикаторов и их расположение может различаться в зависимости от модели кондиционера.

Наружный блок

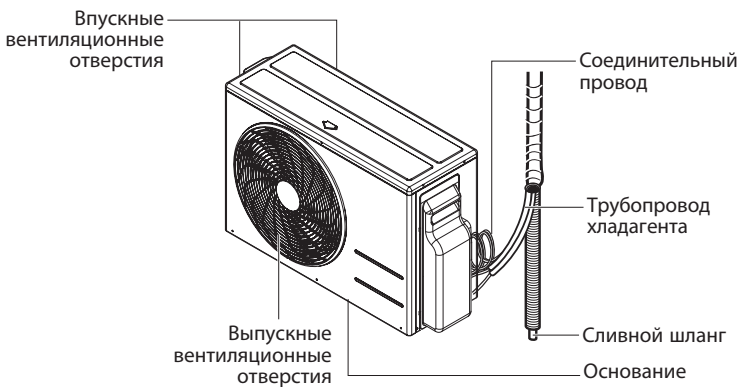

* Данная функция может изменяться в зависимости от типа модели.

Использование пульта ДУ

Кондиционером удобнее управлять с помощью пульта ДУ. Под крышкой пульта ДУ расположены кнопки для использования дополнительных функций.

Беспроводной пульт ДУ

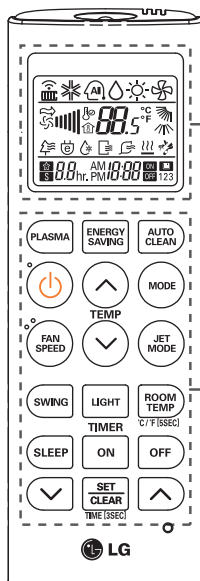

Экран дисплея

Панель управления

Панель управления	Экран дисплея	Описание
		Кнопка Plasma* : очистка воздуха путем уничтожения частиц, проникающих во внутренний блок.
		Кнопка автоматического перехода в режим сна* : Включается режим автоматического перехода в режим сна.
		Кнопки регулировки температуры: Регулировка комнатной температуры при охлаждении и нагревании.
	-	Кнопка включения/выключения: Включение и выключение питания.
		Кнопка изменения скорости вращения вентилятора: Регулировка скорости вращения вентилятора.
		Кнопка выбора режима работы* : Выбор режима работы. Охлаждение (❄️) / автоматическая работа или автоматическое переключение (⏸️) / осушение (☀️) / нагревание (🔥) / циркуляция воздуха (🌀)
		Быстрое охлаждение/нагревание* : Повышение или понижение комнатной температуры за короткий период времени.
		Кнопка направления потока воздуха: Регулировка направления воздушного потока по вертикали.
		Кнопка отображения температуры: Отображение температуры в помещении. Также при нажатии кнопки в течение 5 секунд изменяется температурная шкала с °C на °F и обратно.
		Кнопка таймера: Установка текущего времени и времени начала / окончания работы.
		Кнопки навигации и функциональные кнопки* : Установка специальных функций. ❄️: Автоочистка ⏸️: Охлаждение с энергосбережением
	-	Регулировка яркости дисплея внутреннего блока.
	-	Кнопка Set/Clear: Установка или отмена функций.
	-	Кнопка сброса: Сброс параметров кондиционера.

* В зависимости от модели некоторые функции могут не поддерживаться.

Установка батарей

Перед использованием пульта ДУ установите батареи. Следует использовать батареи типа AAA (1,5 В)

1 Снимите крышку батарейного отсека.

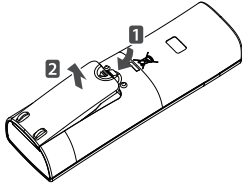

2 Установите новые батарейки с соблюдением их полярности (+) и (-).

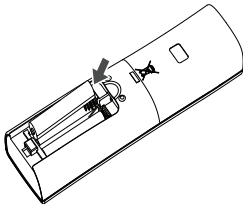

3 Установите крышку батарейного отсека.

! ПРИМЕЧАНИЕ

Если экран дисплея пульта ДУ начинает тускнеть, замените батареи.

Установка держателя пульта ДУ

Установите держатель в месте, не подверженном воздействию прямых солнечных лучей, для защиты пульта ДУ.

1 Выберите безопасное и легкодоступное место.

2 Установите держатель, надежно закрутив 2 винта с помощью отвертки.

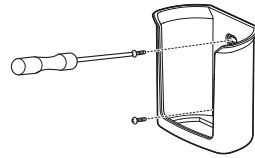

3 Вставьте пульт ДУ в держатель.

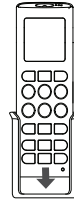

Управление

Направьте пульт ДУ на приемник сигнала в нижней части кондиционера для управления.





! ПРИМЕЧАНИЕ



- При наведении пульта ДУ на другие электронные устройства ими, возможно, удастся управлять. Убедитесь, что пульт ДУ направлен на приемник сигнала кондиционера.
- Для обеспечения надлежащей работы выполняйте очистку передатчика и приемника сигнала с помощью мягкой ткани.

ОСНОВНЫЕ ФУНКЦИИ

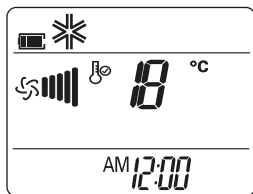

Охлаждение комнаты (Режим охлаждения)

- 1 Нажмите кнопку  для включения питания.
- 2 Нажмите кнопку  несколько раз для выбора функции охлаждения.
- ❄️ отобразится на экране дисплея.





- 3 С помощью кнопок  и  установите требуемую температуру.
- Диапазон задаваемой температуры от 18°C до 30°C

Прогрев комнаты (Нагревание)

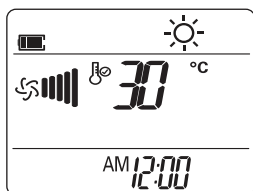
- 1 Нажмите кнопку  несколько раз для включения питания.
- 2 Нажимайте кнопку  несколько раз для выбора функции нагревания.
- ☀️ отобразится на экране дисплея.





- 3 С помощью кнопок  и  установите требуемую температуру.
- Диапазон задаваемой температуры от 16°C до 30°C

! ПРИМЕЧАНИЕ

Модели, оснащенные только функцией охлаждения, не поддерживают эту функцию.

Снижение уровня влажности (Режим осушения)

При использовании этого режима удаляется излишняя влага в среде с повышенной влажностью или в дождливую погоду во избежание образования плесени. В этом режиме автоматически регулируется комнатная температура и скорость вращения вентилятора для поддержания оптимального уровня влажности.

- 1 Нажмите кнопку  для включения питания.
- 2 Нажимайте кнопку  несколько раз для выбора функции осушения.
- 💧 отобразится на экране дисплея.

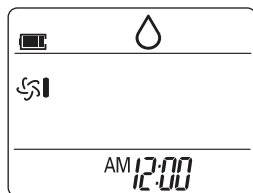



! ПРИМЕЧАНИЕ

- В этом режиме не удастся отрегулировать требуемую температуру, так как она регулируется автоматически. Кроме того, на экране дисплея не будет отображаться комнатная температура.

Проветривание комнаты (Режим циркуляции воздуха)

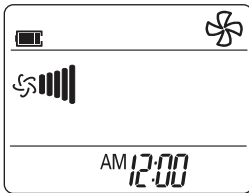

В данном режиме выполняется только циркуляция воздуха внутри помещения без изменения температуры.

- 1 Нажмите кнопку  для включения питания.
- 2 Нажимайте кнопку  несколько раз для выбора функции циркуляции воздуха.
 -  отобразится на экране дисплея.





- 3 Нажмите кнопку  для регулировки скорости вращения вентилятора.

Регулировка скорости вращения вентилятора.

- 1 Нажимайте кнопку  несколько раз для регулировки скорости вращения вентилятора.
 - Нажмите кнопку  если требуется естественная циркуляция воздуха. Скорость вращения вентилятора регулируется автоматически.

Значок	Скорость
	Высокая
	Средняя
	Низкая
	Естественный воздушный поток

Регулировка направления потока воздуха

- 1 Для регулировки направления потока воздуха по горизонтали нажимайте  и выберите требуемое направление.
 - Нажмите кнопку  для регулировки направления потока воздуха автоматически.

! ПРИМЕЧАНИЕ

- В зависимости от модели регулировка направления потока воздуха по вертикали может не поддерживаться.
- Произвольная регулировка отражателя воздушного потока может привести к повреждению устройства.
- При повторном запуске кондиционера используется направление воздушного потока, установленное перед этим, поэтому положение отражателя может не соответствовать значку, отображаемому на пульте ДУ. В этом случае с помощью  отрегулируйте направление потока воздуха еще раз.



Установка таймера

Можно использовать функцию таймера для энергосбережения и использования кондиционера более эффективно.

Установка текущего времени

- 1 Нажмите кнопку  и удерживайте ее более 3 секунд.
 - В нижней части экрана дисплея будет мигать значок AM/PM.





- 2 С помощью кнопок  и  установите минуты.
- 3 Нажмите кнопку  для завершения.

Автоматическое включение кондиционера в указанное время

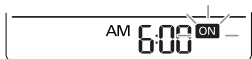
- 1 Нажмите кнопку .
 - В нижней части экрана дисплея будет мигать следующий значок.





- 2 С помощью кнопок  и  установите минуты.
- 3 Нажмите кнопку  для завершения.
- 4 При установке таймера на экране дисплея отображаются текущее время и значок ON, указывающий на установку требуемого времени включения.

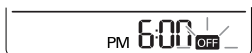

Автоматическое выключение кондиционера в указанное время

- 1 Нажмите кнопку .
 - В нижней части экрана дисплея будет мигать следующий значок.









- 2 С помощью кнопок  и  установите минуты.
- 3 Нажмите кнопку  для завершения.
- 4 При установке таймера на экране дисплея отображаются текущее время и значок OFF, указывающий на установку требуемого времени выключения.

Отмена настройки таймера

- 1 Нажмите кнопку .
 - Для отмены всех настроек таймера нажмите кнопку .

Установка спящего режима

Используйте функцию спящего режима для выключения кондиционера, когда ложитесь спать.

- 1 Нажмите кнопку  для включения питания.
- 2 Нажмите кнопку .
- 3 С помощью кнопок  и  выберите час (до 7 часов).
- 4 Нажмите кнопку  для завершения.
 -  отобразится на экране дисплея в спящем режиме.

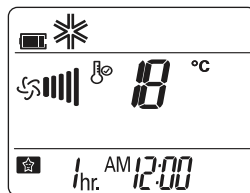

! ПРИМЕЧАНИЕ



В режимах охлаждения и осушения температура повышается на 1°C через 30 минут и еще на 1°C через следующие 30 минут для обеспечения комфортного сна. Температура повышается на 2°C по сравнению с предустановленной температурой.

РАСШИРЕННЫЕ ФУНКЦИИ

Кондиционер оснащен некоторыми дополнительными функциями.

Быстрое изменение температуры в комнате (быстрое охлаждение/нагревание)

В данном режиме можно выполнить быстрое охлаждение помещения летом или нагревание зимой.

- 1 Нажмите кнопку  для включения питания.
- 2 Нажмите кнопку .

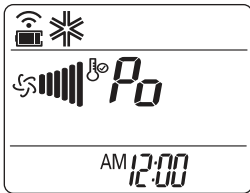

- В режиме быстрого охлаждения из кондиционера дует мощный поток воздуха с температурой 18°C в течение 30 минут.
- В режиме быстрого нагревания из кондиционера дует мощный поток воздуха с температурой 30°C в течение 30 минут.

! ПРИМЕЧАНИЕ

- Эту функцию не удастся использовать в режимах циркуляции воздуха, автоматическом режиме или режиме автоматического переключения.
- В зависимости от модели эта функция может не поддерживаться.

Очистка воздуха в помещении

Функция автоматической очистки

В режимах охлаждения и осушения внутри внутреннего блока образуется влага. Для удаления этой влаги используйте функцию автоматической очистки.

- 1 Нажмите кнопку  .
-  отобразится на экране дисплея.

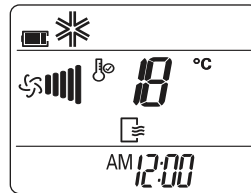



- При выключении питания вентилятор будет работать в течение 30 минут, будет выполнена очистка внутри внутреннего блока.

! ПРИМЕЧАНИЕ

Некоторые кнопки не удастся использовать при выполнении функции автоматической очистки.

Режим плазменной очистки

Ионы ионизатор, разработанного компанией LG, очищают воздух от бактерий и других вредных веществ.

- 1 Нажмите кнопку  для включения питания.
- 2 Нажмите кнопку .
 -  отобразится на экране дисплея.

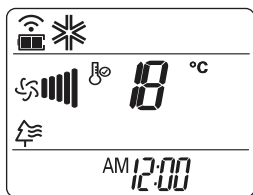





! ПРИМЕЧАНИЕ

- Можно использовать эту функцию, нажав кнопку  без включения кондиционера.
- В зависимости от модели эта функция может не поддерживаться.
- Не касайтесь ионизатор во время его работы.

Автоматическая работа (Интеллектуальный режим)

Модели только с функцией охлаждения

В этом режиме скорость вращения вентилятора и температура регулируются автоматически в соответствии с комнатной температурой.

- 1 Нажмите кнопку  для включения питания.
- 2 Нажимайте кнопку  несколько раз для выбора автоматической работы.
- 3 С помощью кнопок  и  выберите требуемый код работы, если температура выше или ниже требуемой.

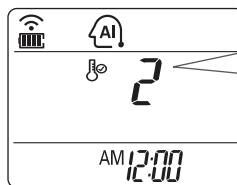



Код	Описание
2	Охлаждение
1	Несильное охлаждение
0	Поддерживать комнатную температуру
-1	Несильное нагревание
-2	Нагревание

! ПРИМЕЧАНИЕ



- В данном режиме нельзя изменить скорость вращения вентилятора, но вы можете задать режим автоматического поворота отражателя воздушного потока.
- В зависимости от модели эта функция может не поддерживаться.

Функция автоматического переключения

В данном режиме работы автоматически поддерживается заданная температура с отклонением $\pm 2^{\circ}\text{C}$

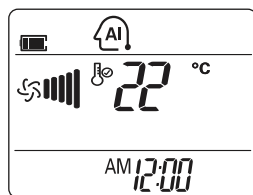
- 1 Нажмите кнопку  для включения питания.
- 2 Нажимайте кнопку  несколько раз для выбора функции автоматического переключения.
 -  отобразится на экране дисплея.







- 3 С помощью кнопок  и  установите требуемую температуру.
 - Диапазон задаваемой температуры от 18°C до 30°C
- 4 Нажимайте кнопку  несколько раз для выбора скорости вращения вентилятора.

! ПРИМЕЧАНИЕ

В зависимости от модели эта функция может не поддерживаться.

Режим охлаждения с энергосбережением

В данном режиме снижается энергопотребление в режиме охлаждения и устанавливается оптимальный уровень температуры для создания комфортной обстановки.

- 1 Нажмите кнопку  для включения питания.
- 2 Нажимайте кнопку  несколько раз для выбора функции охлаждения.
- 3 Нажмите кнопку .
 -  отобразится на экране дисплея.

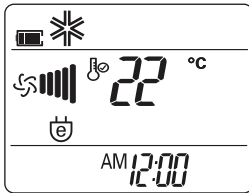

! ПРИМЕЧАНИЕ

- В зависимости от модели эта функция может не поддерживаться.
- При работе устройства температура, отображаемая на пульте ДУ, может отличаться от температуры, отображаемой на кондиционере.

Яркость экрана дисплея

Можно отрегулировать яркость экрана дисплея внутреннего блока.

- 1 Нажимайте  для установки требуемого уровня яркости.

! ПРИМЕЧАНИЕ

В зависимости от модели эта функция может не поддерживаться.

Управление кондиционером без пульта ДУ

Можно использовать кнопку включения/выключения внутреннего блока для управления кондиционером, если недоступен пульт ДУ.

Автоматический перезапуск кондиционера

При включении кондиционера после сбоя питания функция восстановит предыдущие настройки. Данная функция установлена по умолчанию.

Отключение автоматического перезапуска

- 1 Откройте переднюю крышку.
 - Приподнимите крышку за края с обеих сторон.
- 2 Нажмите кнопку включения/выключения и удерживайте ее в течение 6 секунд.
 - Дважды прозвучит звуковой сигнал, индикатор мигнет 6 раз.

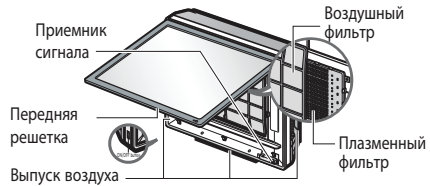

- Чтобы снова включить эту функцию, нажмите кнопку включения/выключения и удерживайте ее в течение 6 секунд. Подается двойной звуковой сигнал и 4 раза мигает синий индикатор.

* Данная функция может изменяться в зависимости от типа модели.

! ПРИМЕЧАНИЕ

Если нажать и удерживать кнопку включения/выключения в течение 3 – 5 секунд вместо 6 секунд, будет включена функция проверки устройства. В режиме проверки будет выходить мощный поток воздуха для охлаждения в течение 18 минут, затем будут восстановлены заводские настройки по умолчанию.

ТЕХНИЧЕСКОЕ ОБСЛУЖИВАНИЕ

Если кондиционер не планируется использовать длительное время, высушите его для поддержания в хорошем состоянии.

- 1 Просушите кондиционер в режиме вентилятора в течение 3-4 часов и отключите вилку кабеля питания. Остатки влаги на компонентах могут привести к внутренним повреждениям.
- 2 Перед повторным использованием кондиционера просушите внутренние компоненты в режиме вентилятора в течение 3-4 часов, чтобы избавиться от запахов, создаваемых присутствием влаги.

Для поддержания оптимальной работы устройства и во избежание возможных поломок проводите регулярную очистку кондиционера.

* В зависимости от модели данная функция может не поддерживаться.

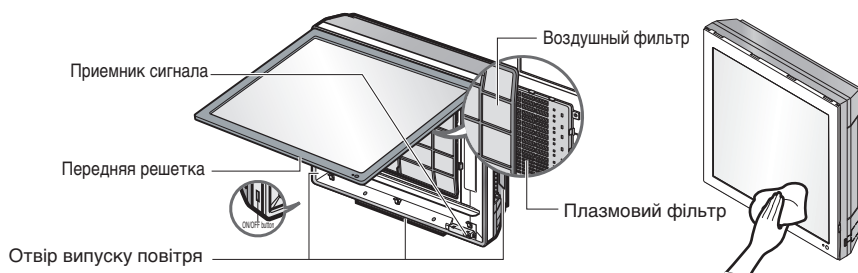

* Данная функция может изменяться в зависимости от типа модели.

Элемент	Способ очистки	Интервал очистки
Воздушный фильтр	См. «Очистка Воздушный фильтр».	2 недели
Плазменный фильтр	См. раздел «Очистка плазменного фильтра».	6 месяцев
Поверхность внутреннего блока	Очистите поверхность внутреннего блока с помощью мягкой сухой тряпки.	Регулярно
	Очистите сливную трубку от конденсата.	Ежеквартально
	Очистите дренажный поддон от конденсата.	Ежегодно
	Тщательно очистите теплообменник.	Ежегодно
	Замените батарейки пульта ДУ.	Ежегодно
Наружный блок	Для очистки спиралей теплообменника и вентиляционных отверстий панели используйте пар (проконсультируйтесь с техническим специалистом)	Регулярно
	Очистите вентилятор.	Ежегодно
	Очистите дренажный поддон от конденсата.	Ежегодно
	Блок вентилятора должен быть надежно закреплен.	Ежегодно
	Проверьте, чтобы струей воздуха электрические компоненты.	Ежегодно
	Струей воздуха очистите электрические компоненты.	Ежегодно

**ВНИМАНИЕ!**

- Выключите питание и отсоедините кабель питания до выполнения любого техобслуживания;
- При очистке фильтров не используйте воду с температурой выше 40°C. Это может привести к их деформации или обесцвечиванию.
- Не используйте летучие вещества при очистке фильтров. Они могут повредить поверхность устройства.

**ПРИМЕЧАНИЕ**

- В зависимости от модели расположение и форма фильтров могут различаться.
- Регулярно очищайте спираль теплообменника наружного блока, так как грязь, скапливающаяся на спиральях, может снизить производительность или повысить затраты на энергию.

Очистка воздушного фильтра

Очищайте воздушный фильтр каждые 2 недели или чаще, при необходимости.

- 1 Потяните на себя верхнюю секцию передней панели и поднимите ее.

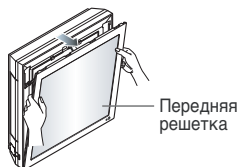

- 2 Удерживая переднюю панель, извлеките фильтр.

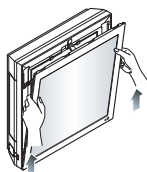

- 3 После очистки полностью просушите в тени.

- 4 Аккуратно установите фильтр.

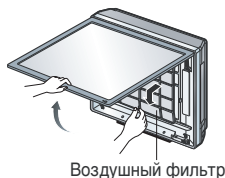

- 5 Установите прошину передней панели на скобу и закройте переднюю панель.

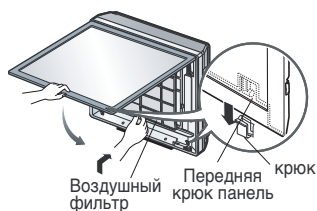

! ПРИМЕЧАНИЕ

- Место расположения фильтров в зависимости от модели может различаться.
- В некоторых моделях плазменный фильтр не используется.

Очистка плазменного фильтра

- 1 Выключите питание и отключите от сети кабель питания.
- 2 Откройте переднюю крышку и извлеките
- 3 Извлеките плазменный фильтр через 10 секунд

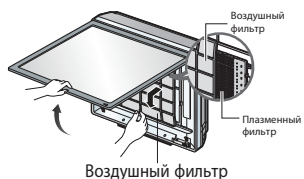

- 4 Для удаления грязи используйте пылесос.
- Если грязь удаляется с трудом, промойте фильтр в теплой воде.
- 5 Просушите фильтр в тени.

ПОИСК И УСТРАНЕНИЕ НЕИСПРАВНОСТЕЙ

Функция самодиагностики

Это устройство оснащено встроенной функцией самодиагностики. При возникновении ошибок индикатор внутреннего блока будет мигать с интервалом в 2 секунды. В этом случае обратитесь к местному дилеру или в сервисный центр.

Перед обращением в сервисный центр

Проверьте следующее до обращения в сервисный центр. Если проблема не устраняется, обратитесь в местный сервисный центр.

Проблема	Возможные причины	Действие для устранения неисправности
Устройство издает запах гари и странные звуки.	-	Выключите кондиционер, отсоедините кабель питания и обратитесь в сервисный центр.
Из внутреннего блока вытекает вода даже при низком уровне влажности.		
Кабель питания поврежден или чрезмерно нагревается.		
Переключатель, автоматический выключатель (безопасности, заземления) или плавкий предохранитель работают ненадлежащим образом.		
Кондиционер не работает.	Кондиционер не подключен к сети.	Убедитесь, что кабель питания подключен к розетке.
	Перегорел плавкий предохранитель, или не поступает питание.	Замените плавкий предохранитель или проверьте, включен ли автоматический выключатель.
	Произошел сбой питания.	Выключите кондиционер в случае сбоя питания. При возобновлении подачи питания подождите 3 минуты, затем включите кондиционер.
	Слишком высокое или слишком низкое напряжение в сети.	Проверьте, включен ли автоматический выключатель.
	Кондиционер автоматически выключен в указанное время.	Снова нажмите кнопку питания.

Проблема	Возможные причины	Действие для устранения неисправности
Кондиционер не охлаждает воздух.	Воздух циркулирует ненадлежащим образом.	Убедитесь, что переднюю часть кондиционера не блокируют занавески, шторы или мебель.
	Загрязнен воздушный фильтр.	Каждые 2 недели очищайте воздушный фильтр. Для получения дополнительной информации см. «Очистка Воздушный фильтр».
	Слишком высокая комнатная температура.	Летом для охлаждения воздуха в помещении, возможно, потребуется некоторое время. В этом случае выберите функцию быстрого охлаждения.
	Из комнаты выходит холодный воздух.	Убедитесь, что из помещения не выходит холодный воздух через вентиляционные отверстия.
	Требуемая температура выше, чем установленная.	Установите требуемую температуру на уровень, который будет ниже текущей температуры.
	Поблизости находится источник нагрева.	Не пользуйтесь приборами, выделяющими тепло (например, электропечами или газовыми плитами) при работе кондиционера.
Не удастся отрегулировать скорость вращения вентилятора.	Выбрана циркуляция воздуха.	При использовании функции циркуляции воздуха воздух выходит из кондиционера без охлаждения или нагрева. Установите режим охлаждения.
	Выбран автоматический режим работы, быстрое охлаждение/нагревание или функция осушения.	В некоторых режимах, например при быстром охлаждении/нагревании или осушении, скорость вращения вентилятора не удастся отрегулировать. Выберите режим, в котором можно изменять скорость вращения вентилятора.
	Не удастся отрегулировать температуру.	В некоторых режимах, например в режиме циркуляции воздуха или при быстром охлаждении/нагревании, не удастся отрегулировать температуру. Выберите режим, в котором можно изменять температуру.

Импортер - ООО «ЛГ Электроникс РУС»

Адрес: 143160 Российская Федерация, Московская область, Рузский район, Сельское поселение Дороховское 86 км Минского шоссе, д 9

