



ИНСТРУКЦИЯ
ПО ЭКСПЛУАТАЦИИ

РУКОВОДСТВО
ПО МОНТАЖУ

БЫТОВОЙ КОНДИЦИОНЕР
(СПЛИТ-СИСТЕМА)

ACL-07HE; ACL-09HE; ACL-12HE; ACL-18HE; ACL-24HE

ACU-08HE; ACU-10HE; ACU-14HE; ACU-20HE; ACU-26HE

Уважаемый покупатель!

Поздравляем вас с удачной покупкой!

Корпорация JAX выражает вам огромную признательность за ваш выбор и гарантирует высокое качество, безупречное функционирование приобретенного вами изделия при соблюдении правил эксплуатации.

Убедительно просим вас, во избежание недоразумений, внимательно изучить данную инструкцию по эксплуатации до того, как начнете эксплуатировать изделие.

Содержание

1. Условия гарантийного обслуживания и информация для владельца изделия	2
2. Установка и подготовка к работе	3
3. Инструкции по технике безопасности	5
4. Упаковка и утилизация изделия	7
5. Основные части кондиционера	8
6. Режимы работы	13
7. Уход за кондиционером	22
8. Установка кондиционера (руководство по монтажу)	23
9. Возможные неполадки	35
10. Технические характеристики	36
11. Упаковочный лист	38
12. Условия гарантийных обязательств	39
13. Гарантийный талон	40

Условия гарантийного обслуживания и информация для владельца изделия

Вся продукция, предназначенная JAX Групп Ко. Лтд. для продажи на территории РФ, изготовлена с учетом условий эксплуатации в РФ, прошла соответствующую сертификацию на соответствие ГОСТу. Чтобы убедиться в этом, просим вас проверить наличие на изделии официального знака соответствия ЕАС, подтверждающего сертификацию данного изделия в Таможенном Союзе.

Во избежание недоразумений, убедительно просим вас при покупке внимательно изучить данную инструкцию по эксплуатации, условия гарантийных обязательств и проверить правильность заполнения гарантийного талона. При этом серийный номер и наименование модели приобретенного вами изделия должны быть идентичны записи в гарантийном талоне. Не допускается внесение каких-либо изменений, исправлений. В случае неправильного или неполного заполнения гарантийного талона немедленно обратитесь в торгующую организацию.

Изготовитель устанавливает и обеспечивает бесплатное для потребителя сервисное обслуживание в течение 36 месяцев со дня передачи товара потребителю и несет гарантийные обязательства в течении 12 месяцев со дня передачи товара потребителю.

Более подробная информация условий гарантийного обслуживания, контактные телефоны и адреса авторизованных сервисных центров изложены в гарантийном талоне, заполняемом при покупке изделия в магазине.

Кондиционеры соответствуют требованиям нормативных документов:

ГОСТ Р 52161.2.40-2008; ГОСТ Р 51318.14.2-2006;
ГОСТ Р 513.3.2-2006; ГОСТ Р 51318.14.1-2006;
ГОСТ Р 51317.3.3-2008

В соответствии с постановлением Правительства РФ

В соответствии с постановлением Правительства РФ №720 от 16.06.97 Корпорация JAX устанавливает официальный срок службы на изделия бытовой техники, предназначенные для использования в быту, — 7 лет с даты производства изделия. Учитываю высокое качество, надежность и степень безопасности продукции, фактический срок эксплуатации может значительно превышать официальный. По окончании срока службы изделия обратитесь в Авторизованный сервисный центр JAX для проведения профилактических работ и получения рекомендаций по дальнейшей эксплуатации изделия.

Установка и подготовка к работе

Перед использованием кондиционера в первый раз:

- Распакуйте кондиционер, удалите пенопласт и липкую ленту, фиксирующие аксессуар.

Не разрешайте детям играть с упаковочными материалами!

- Проверьте наличие всех принадлежностей и документов.
- Убедитесь, чтобы все компоненты внутри упаковочной коробки соответствуют упаковочному листу. При наличии расхождений обратитесь в магазин, где была совершена покупка.
- Монтаж кондиционера должен быть произведен представителем сервисной компании. Ненадлежащая установка кондиционера может привести к поломке кондиционера, поражению электрическим током, пожару, утечке воды.

Внимание!

При выборе места установки внутреннего блока необходимо обеспечить отсутствие воздействия на него прямых солнечных лучей, обогревательных приборов и, особенно, воды.

При выборе места установки внешнего блока необходимо обеспечить свободную циркуляцию воздуха вокруг внешнего блока. Избегайте мест, где шум от работы кондиционера может причинить беспокойство соседям.

Устанавливайте кондиционер в месте недоступном для детей.

- Напряжение питания соответствует значениям, указанным в табличке технических характеристик изделия.
- Розетка имеет заземление в соответствии с нормами электробезопасности.
- Розетка подходит к вилке кондиционера, в противном случае замените розетку или вилку.
- После установки должен быть обеспечен свободный доступ к питающему кабелю и вилке изделия.
- Питающий кабель не должен быть перекручен, натянут, пережат, или находится под корпусом кондиционера.
- Не используйте удлинители или многогнездовые розетки.
- Внутренний блок кондиционера не должен устанавли-

Установка и подготовка к работе

ваться вне помещений или в помещениях, не удовлетворяющих нормам электробезопасности.

- Электрическая розетка должна находиться на расстоянии не более 1,5 м от внутреннего блока кондиционера.
- **Убедитесь, что воздушный фильтр установлен правильно.**
- **Если кондиционер длительное время не работал, очистите воздушный фильтр. Порядок чистки фильтра приведен в разделе "Уход и техническое обслуживание кондиционера".**
- Не заслоняйте и не закрывайте вентиляционные решетки кондиционера. Не вставляйте пальцы или любые другие предметы в вентиляционные решетки кондиционера. Это может привести к травме, стать причиной повреждений внутреннего вентилятора или других деталей кондиционера.

Изготовитель не несет ответственности за вред, причиненный покупателю, или за повреждения кондиционера, если не соблюдаются вышеуказанные рекомендации

Этот кондиционер разработан для непрофессионального, бытового использования и не должен использоваться не по назначению.

Правильная работа кондиционера может быть обеспечена только при соблюдении следующих условий:

ACL-07HE; ACL-09HE; ACL-12HE; ACL-18HE; ACL-24HE

Охлаждение	внутри	Максимальная темп.: 32 °C Минимальная темп.: 21 °C
	снаружи	Максимальная темп.: 43 °C Минимальная темп.: 18 °C
Обогрев	внутри	Максимальная темп.: 27 °C Минимальная темп.: — °C
	снаружи	Максимальная темп.: 24 °C Минимальная темп.: -7 °C

ACU-08HE; ACU-10HE; ACU-14HE; ACU-20HE; ACU-26HE

Охлаждение	внутри	Максимальная темп.: 32 °C Минимальная темп.: 21 °C
	снаружи	Максимальная темп.: 43 °C Минимальная темп.: 18 °C
Обогрев	внутри	Максимальная темп.: 27 °C Минимальная темп.: — °C
	снаружи	Максимальная темп.: 24 °C Минимальная темп.: -15 °C

Инструкции по технике безопасности

Внимательно изучите данные инструкции по эксплуатации кондиционера и обязательно сохраните эти инструкции для дальнейшего использования!

Кондиционер подключается к однофазной электросети переменного тока при помощи двухполюсной розетки с заземляющим контактом (розетка и вилка в комплект поставки не входит). Провод электропитания должен быть подключен через двухполюсный защитный автомат сети.

Используйте источник питания с отдельной проводкой, предназначенный только для кондиционера.

Прокладка заземления отдельным проводом не допускается.

Кондиционер должен функционировать при следующих условиях электрического напряжения: 220-240V AC/50Hz.

В результате отклонений электрического напряжения возможны прекращение функционирования кондиционера, повреждения датчика контроля температуры и компрессора или возникновение посторонних шумов во время работы компрессора. В данном случае рекомендуется дополнительно установить автоматический регулятор напряжения.

Ремонт и обслуживание, требующие соблюдения особых мер безопасности и специальной подготовки, должны выполняться только квалифицированными специалистами.

При вынимании шнура питания из розетки держитесь за штепсельную вилку, а не за сетевой провод.

В случае если сетевой провод или штепсельная вилка

имеют повреждения, выключите кондиционер и обратитесь в сервис-центр для их замены.

Не включайте и не выключайте кондиционер с помощью сетевой вилки.

Используйте предохранители номинальной силы тока.

В случае возникновения странного звука, появления запаха или дыма из кондиционера, отключите питание кондиционера и обратитесь в Сервисный центр.

Не устанавливайте кондиционер в местах с возможной утечкой воспламеняющегося газа, паров легковоспламеняющихся жидкостей и масел.

Не открывайте переднюю панель во время работы кондиционера.

Не подвергайте людей, домашних животных или растения прямому воздействию холодного или горячего воздуха в течение длительного времени.

Не используйте кондиционер в течение длительного времени в закрытом помещении или в месте, где находятся маленькие дети или люди в преклонном возрасте.

Не позволяйте пользоваться кондиционером детям и пожилым людям без присмотра.

Во избежание поломки кондиционера, сначала выключите его и не менее чем через 30 секунд отсоедините сетевую вилку от розетки.

Инструкции по технике безопасности

Не предпринимайте самостоятельных попыток ремонта, перемещения, модификации или переустановки кондиционера.

Ни в коем случае не разрешайте детям вставать или садиться на наружный блок.

Не вставайте сверху на кондиционер и не кладите на него тяжелые предметы.

Не используйте кондиционер в целях хранения продуктов, медикаментов, картин, специального оборудования, разведения или выращивания чего либо.

Не устанавливайте цветы или контейнеры с водой на верхнюю поверхность кондиционера.

Избегайте попадания какой-либо жидкости во внутреннюю часть блока. В противном случае, извлеките электрическую вилку из розетки или отключите главный переключатель кондиционера, а затем свяжитесь с уполномоченным сервисным центром.

Не прикасайтесь к кондиционеру влажными руками.

Не используйте воду, выходящую из кондиционера, в качестве питьевой.

Для обеспечения электрической изоляции кондиционера, во время чистки и уборки кондиционера не распыляйте жидкость на него и не промывайте сильным напором струи. Во время очистки внешних поверхностей конди-

ционера пользуйтесь слегка влажной тканью. Не используйте при очистке абразивные материалы.

Демонтаж, монтаж и модификация кондиционера должны осуществляться квалифицированными специалистами. Любое неквалифицированное вмешательство может привести к повреждению охлаждающих труб, а также к потере свойств кондиционера и причинению вреда здоровью. Ремонт кондиционера должен осуществляться квалифицированными специалистами сервисного центра.

Изготовитель не несет ответственности за вред, причиненный покупателю, или за повреждения кондиционера, если не соблюдаются вышеуказанные рекомендации.

Упаковка и утилизация изделия

Упаковка

Утилизируя упаковку, не забывайте об охране окружающей среды.

Утилизация

Если ваш старый кондиционер больше нельзя использовать, и вы хотите его выбросить, то для того, чтобы не нанести вред окружающей среде, кондиционер нужно правильно утилизировать. Изоляция и система охлаждения могут содержать в себе вредные для озонной оболочки материалы. Обратитесь в местные коммунальные службы для получения дополнительной информации.

При утилизации кондиционера убедитесь, что поблизости нет маленький детей.

Этот символ на изделии или упаковке обозначает, что данное изделие не должно утилизироваться с бытовыми отходами.



Изделие следует отнести в точку сбора или утилизации электрического или электронного оборудования. Убедившись, что изделие будет утилизировано должным образом, вы сможете предотвратить возможное негативное воздействие на окружающую среду и здоровье людей, которое может быть вызвано неправильной утилизацией.

Дополнительную информацию об утилизации данного изделия можно получить, связавшись с офисом компании в вашем городе, коммунальной службой, занимающейся удалением отходов, или магазином, в котором было приобретено изделие.

Основные части кондиционера

Внутренний блок

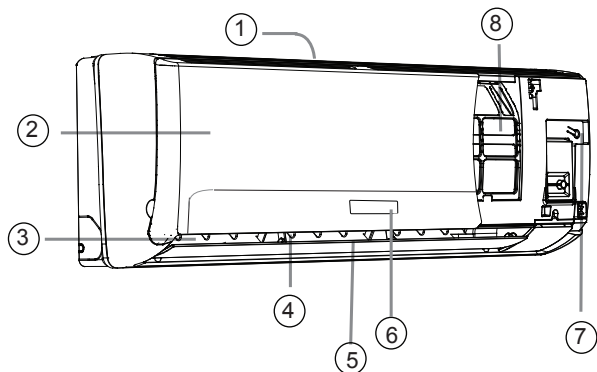

1. Входные воздушные отверстия
2. Передняя панель
3. Выходные воздушные отверстия
4. Жалюзи горизонтальной регулировки потока воздуха
5. Жалюзи вертикальной регулировки потока воздуха
6. Информационный дисплей
7. Кнопка аварийного отключения
8. Воздушный фильтр (под передней панелью)

Внешний блок

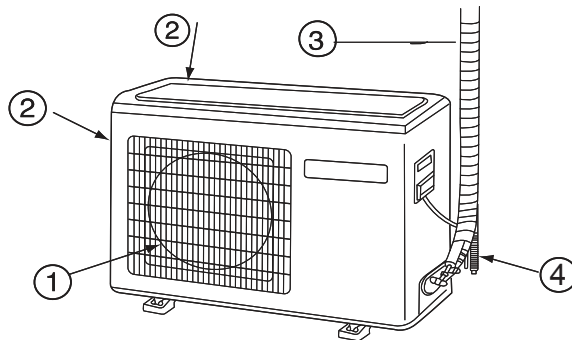

1. Выходное воздушное отверстие
2. Входные воздушные отверстия
3. Соединительные трубопроводы холодильного контура и межблочный кабель
4. Дренажный шланг

Внешний вид и схема электрической цепи кондиционера могут быть изменены без предупреждения, без ухудшения потребительских свойств изделия.

Основные части кондиционера

Информационный дисплей



Основные части кондиционера

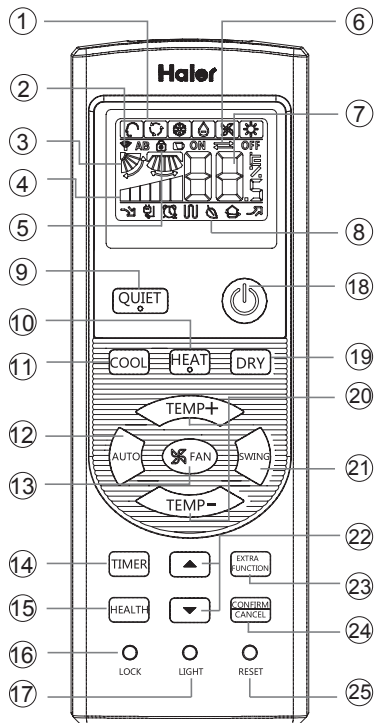

Пульт дистанционного управления



1. **Индикатор** режимов работы
2. **Индикатор** передачи сигнала
3. **Индикатор** режима SWING
4. **Кнопка FAN.** Используется для выбора одной из трех скоростей вентилятора: низкая (LOW); средняя (MED); высокая (HI), а также для выбора автоматического режима работы вентилятора (AUTO)
5. **Индикатор** функции блокировки пульта (LOCK).
6. **Индикатор** функции таймера.
7. **Кнопки TEMP.** Используется для установки значения желаемой температуры.
8. **Индикатор** дополнительных функций.
9. **Кнопка QUIET.** Используется для включения бесшумного режима.
10. **Кнопка HEAT.** Используется для включения режима обогрева.
11. **Кнопка COOL.** Используется для включения режима охлаждения.
12. **Кнопка AUTO.** В автоматическом режиме работы, переключение режимов охлаждения и обогрева происходит автоматически, в соответствии с температурой в помещении.
13. **Кнопка FAN.** Используется для выбора одной из трех скоростей вентилятора: низкая (LOW); средняя (MED); высокая (HI), а также для выбора автоматического режима работы вентилятора (AUTO).
14. **Кнопка TIMER.** Используется для установки времени включения/выключения по таймеру.
15. **Кнопка HEALTH.** Используется для включения режима «здоровый климат». *

Основные части кондиционера

Пульт дистанционного управления

16. **Кнопка LOCK.** Используется для блокировки кнопок на пульте управления.
17. **Кнопка LIGHT.** Используется для включения/выключения подсветки панели индикации внутреннего блока.
18. **Кнопка POWER ON/OFF.** Используется для включения/выключения кондиционера
19. **Кнопка DRY.** Используется для включения режима осушения.
20. **Кнопки TEMP.** Используются для установки значения желаемой температуры.
21. **Кнопка SWING.** Используется для изменения направления воздушного потока.
22.  **Кнопка HOUR.** Используются для установки времени включения/выключения таймера.

23. **Кнопка EXTRA FUNCTION.** Используется для включения дополнительных функций.
 - управление распределением воздушного потока
 - режим распределения воздушного потока №1
 - режим распределения воздушного потока №2
 - возврат к первоначальному положению воздушной заслонки
 - режим сна
 - режим повышенной производительности
24. **Кнопка CANCEL/CONFIRM.** Используются для подтверждения установки параметров таймера или других дополнительных режимов.
25. **Кнопка RESET.** Используется для сброса установок пульта дистанционного управления (когда пульт дистанционного управления работает неверно, используйте заостренный предмет, например карандаш, чтобы нажать на эту кнопку).

Основные части кондиционера

Пульт дистанционного управления

Установка элементов питания

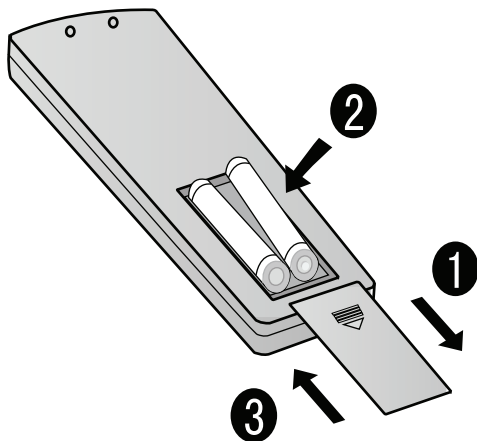
1. Снимите заднюю крышку пульта дистанционного управления, слегка надавив на нее большим пальцем.
2. Вставьте батареи (размер AAA, 1.5 V) в соответствии с указанной полярностью (+),(-)
3. Закройте крышкой батарейный отсек.



Внимание!

При использовании беспроводного пульта дистанционного управления расстояние до кондиционера не должно превышать 7 метров.

Если в комнате установлены люминесцентные лампы или радиотелефон, то пульт дистанционного управления может работать неправильно. В этом случае следует сократить дистанцию между пультом управления и кондиционером, приблизив его к отверстию приемника.

Замените батареи в пульте дистанционного управления если символы на дисплее пульта горят слишком ярко или наоборот – недостаточно ярко.

Если на дисплее пульта не отображаются изменения настроек, извлеките батарейки из батарейного отсека и через 2 секунды установите их обратно.

Если после установки батареек на дисплее не отображается информация, нажмите кнопку RESET

Извлеките из пульта дистанционного управления батареи, если он не будет использоваться в течение долгого времени.

Режимы работы

Выбор режима работы

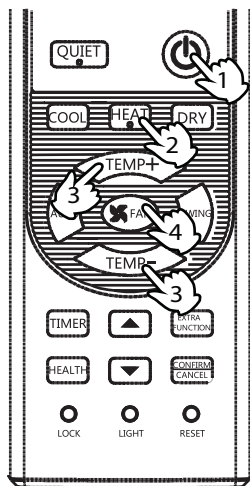

1. Для включения кондиционера нажмите кнопку **ON/OFF**, кондиционер включится в работу согласно последнему выбранному режиму.
2. Для выбора необходимого режима работы нажмите соответствующую кнопку:

Кнопка **HEAT**. Используется для включения режима обогрева.

Кнопка **COOL**. Используется для включения режима охлаждения.

Кнопка **DRY**. Используется для включения режима осушения.

Режимы работы

Выбор режима работы

3. Для установки значения температуры используйте



Каждое нажатие на кнопку  будет увеличивать значение температуры на 1 °С.

Каждое нажатие на кнопку  будет уменьшать значение температуры на 1 °С.

Установленную температуру кондиционер поддерживает автоматически.

4. Для выбора скорости вращения вентилятора нажмите кнопку FAN.

Каждое нажатие на кнопку FAN будет менять скорость вентилятора в следующей последовательности:

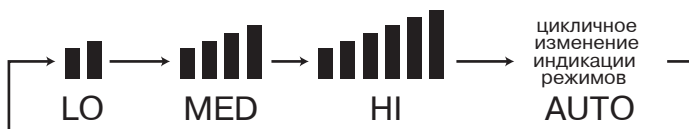

Изменение направления воздушного потока

С помощью кнопки SWING Вы можете изменить вертикальное направление воздушной заслонки. При каждом нажатии на кнопку горизонтальная заслонка примет одно из следующих положений:

При включении кондиционера, горизонтальная воздушная заслонка в зависимости от выбранного режима работы (охлаждение или нагрев) автоматически примет фиксированное положение.

Охлаждение/осушение



Обогрев



Режимы работы

Регулировка горизонтального (влево/вправо) воздушного потока

Для изменения горизонтального воздушного потока переместите вручную вертикальные заслонки в нужном направлении. Для удобства регулировки вертикальные заслонки разбиты на независимые секции.

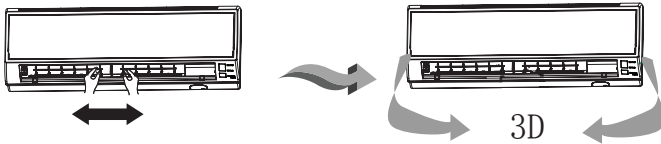

Выключение кондиционера

Для выключения кондиционера нажмите кнопку **ON/OFF**. На панели внутреннего блока погаснут все индикаторы, а на пульте ДУ будет высвечиваться только значение текущего времени.

Установка таймера включения/выключения

Используя таймер включения/выключения, Вы можете, автоматически включать кондиционер утром, когда Вы просыпаетесь, или вечером, когда приходите с работы, и автоматически выключать кондиционер в заданное время.

Таймер включения/выключения (ON/OFF)

После включения кондиционера с помощью пульта ДУ выберите необходимый режим работы кондиционера. При этом текущий режим работы кондиционера отобразится на индикации пульта дистанционного управления.

Выбор режима таймера

Нажмите кнопку **TIMER** для выбора необходимого режима таймера. Каждое нажатие на кнопку **TIMER** будет изменять режимы таймера в следующей последовательности:

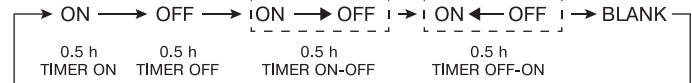

Выберите необходимый режим таймера. При этом на пульте дистанционного управления будет соответственно мигать индикация ON или OFF.

Режимы работы

Установка таймера включения или выключения

Установка времени включения или выключения по таймеру

Для установки времени включения или выключения по таймеру используйте кнопки ▲/▼

С каждым нажатием на кнопку ▲ значение времени будет увеличиваться на 0,5 часа, если заданное время не превышает 12 часов или на 1 час, если заданное время превышает 12 часов.

Если нажать на кнопку ▲ и удерживать ее, то значение времени будет изменяться быстрее, пока эта кнопка не будет отпущена.

С каждым нажатием на кнопку ▼ значение времени будет уменьшаться на 0,5 часа, если заданное время не превышает 12 часов или на 1 час, если заданное время превышает 12 часов.

Если нажать на кнопку ▼ и удерживать ее, то значение времени будет изменяться значительно быстрее, пока эта кнопка не будет отпущена.

Все текущие изменения значения времени будут отображаться на индикации пульта. Вы можете установить любое значение времени включения/выключения по таймеру в пределах 24 часов.

Подтверждение установок таймера

Для подтверждения установок времени включения/выключения по таймеру используйте кнопку CANCEL/CONFIRM. При этом на пульте ДУ перестанет мигать индикация ON или OFF и отобразится время включения/выключения кондиционера. На панели индикации внутреннего блока загорится индикатор TIMER.

Отмена установок таймера

Для отмены установок таймера нажмите кнопку TIMER несколько раз, пока на дисплее пульта управления не исчезнет индикация режимов таймера (ON и OFF).

Внимание!
После замены батарей или сбоя электропитания необходимо переустановить параметры настройки таймера.

Для того чтобы включить кондиционер в заданное время и потом выключить его по прошествии установленного времени, или выключить кондиционер в заданное время и потом включить его по прошествии установленного времени, используйте функцию TIMER ON-OFF.

Установка таймера включения и выключения

Установка времени включения по таймеру

Для установки времени включения по таймеру используйте кнопки ▲ / ▼.

С каждым нажатием на кнопку ▲ значение времени будет увеличиваться на 0,5 часа, если заданное время не превышает 12 часов или на 1 час, если заданное время превышает 12 часов

Если нажать на кнопку ▲ и удерживать ее, то значение времени будет изменяться быстрее, пока эта кнопка не будет отпущена.

С каждым нажатием на кнопку ▼ значение времени будет уменьшаться на 0,5 часа, если заданное время не превышает 12 часов или на 1 час, если заданное время превышает 12 часов.

Если нажать на кнопку ▼ и удерживать ее, то значение времени будет изменяться значительно быстрее, пока эта кнопка не будет отпущена.

Все текущие изменения значения времени будут отображаться на индикации пульта. Вы можете установить любое значение времени включения по таймеру в пределах 24 часов.

Для подтверждения установок времени включения по таймеру используйте кнопку SET. При этом на пульте ДУ перестанет мигать индикация ON или OFF и отобразится время включения кондиционера.

Установка времени выключения по таймеру

Для установки времени выключения по таймеру повторите процедуру, аналогичную установкам времени включения по таймеру.

Для подтверждения установок времени выключения по таймеру используйте кнопку SET. При этом на пульте ДУ перестанет мигать индикация OFF и отобразится время выключения кондиционера.

Отмена установок таймера

Для отмены установок таймера нажмите кнопку TIMER несколько раз, пока на дисплее пульта управления не исчезнет индикация режимов таймера (ON - OFF).

Режимы работы

Режимы распределения воздушного потока

1. Включите кондиционер, с помощью кнопки POWER ON/OFF и выберите необходимый режим работы.
2. Для установки необходимого режима распределения воздушного потока используйте кнопку EXTRA FUNCTION. Нажмите и удерживайте данную кнопку для быстрого переключения между режимами. Дождитесь необходимого положения воздушной заслонки и нажмите кнопку EXTRA FUNCTION еще раз. Выбор режима распределения воздушного потока будет подтвержден соответствующим обозначением на индикаторе положения воздушной заслонки, на пульте дистанционного управления. Для подтверждения выбранного режима нажмите кнопку CANCEL/CONFIRM.



3. Для отмены установки режима распределения воздушного потока нажмите и удерживайте кнопку EXTRA FUNCTION. Дождитесь, пока воздушная заслонка начнет перемещаться непрерывно, и нажмите кнопку CANCEL/CONFIRM.

Внимание! Не перемещайте воздушную заслонку вручную. В противном случае, воздушная заслонка будет работать неправильно. Если воздушная заслонка работает неправильно, отключите данную функцию, а через несколько минут

отрегулируйте положение воздушной заслонки с помощью пульта дистанционного управления.

1. После возврата к стандартным настройкам, положение воздушной заслонки не будет зафиксировано.
2. В режиме обогрева, лучше установить нижнее положение воздушной заслонки.
3. В режиме охлаждения или осушения, лучше установить верхнее положение воздушной заслонки.
4. При долгом использовании в режиме охлаждения или осушения, при повышенной влажности внутри помещения, на воздушной заслонке, могут появиться капельки конденсата. Это нормально и не является дефектом оборудования.

Режим повышенной производительности

Используйте эту функцию для быстрого прогрева помещения.

Нажмите несколько раз кнопку EXTRA FUNCTION, пока на дисплее пульта дистанционного управления не начнет мигать символ . Для подтверждения выбора данного режима нажмите кнопку CANCEL/CONFIRM.

Бесшумный режим

Используйте данный режим во время отдыха или чтения. Нажмите кнопку QUIET, на дисплее пульта дистанционного управления загорится символ .

кондиционер начнет работать в бесшумном режиме.

Для отключения данного режима нажмите кнопку QUIET еще раз.

Внимание! При длительном использовании бесшумного режима, реальная температура в помещении может отличаться от заданного значения.

Режимы работы

Режим комфортного сна (SLEEP)



EXTRA
FUNCTION

CONFIRM
CANCEL

Внимание!

Режим комфортного сна доступен в режиме автоматического поддержания температуры «AUTO», в режиме охлаждения «COOL», в режиме осушения «DRY» и в режиме обогрева «HEAT». В режиме вентиляции режим комфортного сна недоступен.

В режиме охлаждения

Каждый час работы после запуска режима комфортного сна установленная температура повышается на 1°C . После повышения на 2°C , показатель температуры поддерживается постоянным. Через 6 часов работы режим комфортного сна будет отключен.

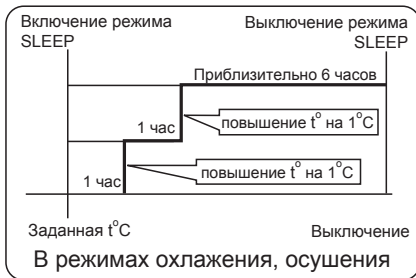

В режиме обогрева

Каждый час работы после запуска режима комфортного сна установленная температура понижается на 2°C . После понижения на 4°C , показатель температуры поддерживается постоянным в течении 3 часов. Через 3 часа работы температура увеличивается на 1°C . Через 3 часа работы режим комфортного сна будет отключен.

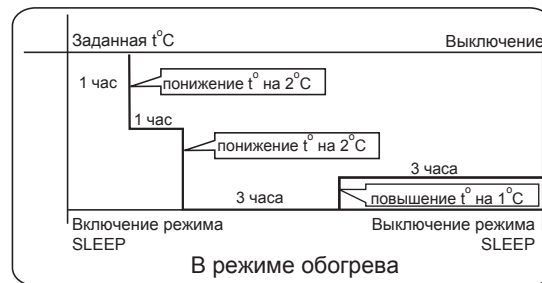

Для активации режима таймера, нажмите несколько раз кнопку EXTRA FUNCTION, пока на дисплее пульта дистанционного управления не начнет мигать соответствующий символ. Для подтверждения выбора данного режима нажмите кнопку CANCEL/CONFIRM.

Режимы работы

Работа кондиционера без пульта дистанционного управления

С помощью данной функции Вы можете использовать кондиционер если пульт дистанционного управления неисправен (например, разряжены батарейки) или утерян.

Для включения кондиционера нажмите на кнопку **EMERGENCY SWITCH** на передней панели внутреннего блока. При этом Вы услышите одиночный звуковой сигнал, подтверждающий включение кондиционера в режим автоматического поддержания температуры. Кондиционер будет автоматически менять режимы охлаждения и обогрева в зависимости от текущей температуры внутри помещения.

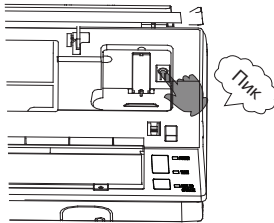

Температура внутри помещения	Установленная температура	Скорость вращения вентилятора	Режим работы кондиционера
Выше 23 °С	23 °С	АВТО	Охлаждение
Ниже 23 °С	23 °С	АВТО	Обогрев

Тестовый режим

Данный режим работы кондиционера следует использовать только в том случае, когда необходимо проверить работоспособность кондиционера при температуре в помещении ниже 16 °С.

Нажмите на кнопку **EMERGENCY SWITCH** и удерживайте ее более 5 секунд (при этом Вы услышите звуковой сигнал после этого отпустите кнопку **EMERGENCY SWITCH**).

После 30 минут работы кондиционер автоматически отключится.

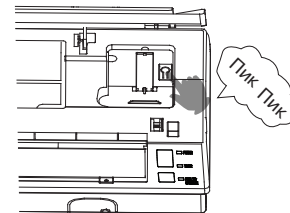

Для выключения кондиционера нажмите на кнопку **EMERGENCY SWITCH**. При этом Вы услышите звуковой сигнал, подтверждающий выключение кондиционера.

Для отключения данных режимов нажмите кнопку **ON/OFF** на пульте дистанционного управления, кондиционер перейдет в режим работы, ранее заданный на пульте ДУ.

Уход за кондиционером

Чистка воздушных фильтров

1. Откройте переднюю панель внутреннего блока, подняв ее вверх.
2. Удалите воздушный фильтр, взяв его за среднюю часть, потяните вверх, чтобы фильтр вышел из фиксаторов, а затем потяните вниз.

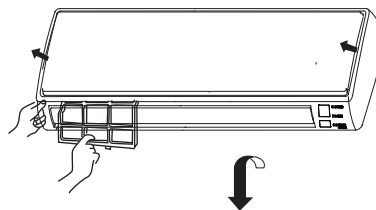

3. Для чистки фильтра используйте пылесос или промойте фильтр под водой, после чего просушите его.
4. Установите фильтр на место.
5. Закройте переднюю панель внутреннего блока.

Установка кондиционера (руководство по монтажу)

1000

воды, стать причиной поражения электрическим током или пожара.

Внимание!

Рекомендуется устанавливать кондиционер в легкодоступном месте для удобства последующего обслуживания и ремонта.

Для соединения блоков используйте цельнотянутую трубку из фосфористой раскисленной меди

ГОСТ 617-90, EN 12735, ASTM B280. Трубки, которые вы используете, должны быть чистыми как внутри, так и снаружи. На их поверхности не должно быть вредных для работы трубопроводов веществ, таких как сера, оксиды, пыль, стружки, масло, жир и вода.

Если блок устанавливается в небольшом помещении, необходимо принять меры к тому, чтобы концентрация хладагента в случае его утечки не превысила предельно допустимую норму. При превышении допустимой нормы в случае утечки может возникнуть кислородная недостаточность.

Монтаж внутреннего блока

Выбор места установки

Внутренний блок должен устанавливаться в таких местах, где обеспечена равномерная циркуляция холодного и теплого воздуха.

Не следует использовать для установки следующие места:

- с высокой концентрацией соли в воздухе (приморская зона);
- с высокой концентрацией сернистых газов;
- с повышенной концентрацией масел (включая механические масла) и пара;
- места, где используются органические растворители;
- места, где установлены машины, генерирующие высокочастотные электромагнитные волны;
- рядом с дверью или окном, где возможен контакт с наружным воздухом с высоким содержанием влаги (легко образуется конденсат);

Расстояние между внутренним блоком и полом должно быть не более 2,7 м.

Не размещайте блок над телевизором, аппаратурой, картинами, пианино, радиоприемником и т.п., чтобы избежать повреждения их конденсатом.

Для соединения внутреннего и наружного блоков необходимо обеспечить возможность вывода через стену здания соединительных труб, дренажной трубы и соединительных проводов.

Установка кондиционера

Монтаж внутреннего блока

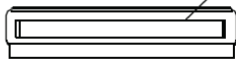
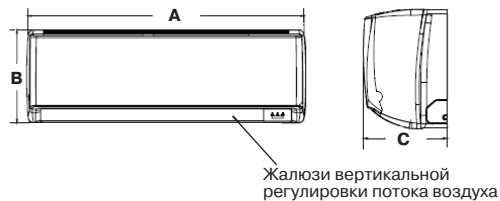

	Размеры, мм		
	ACL-07HE	ACL-09HE	ACL-14HE
A	795	795	795
B	265	265	265
C	187	187	187

	ACL-20HE	ACL-26HE	
	A	938	1046
B	265	299	
C	187	299	

	ACU-08HE	ACU-10HE	ACU-14HE
	A	795	795
B	265	265	265
C	187	187	187

	ACU-20HE	ACU-26HE	
	A	938	1046
B	265	299	
C	187	234	

Установка монтажной пластины

Временно прикрепите монтажную пластину на ровной стене, соблюдая ее горизонтальное положение.

Отметьте на стене позиции для высверливания крепежных отверстий.

Просверлите отверстия в стене согласно разметке (диаметром 6 мм) и вставьте в них пластиковые дюбели.

Закрепите монтажную пластину на стене с помощью шурупов.

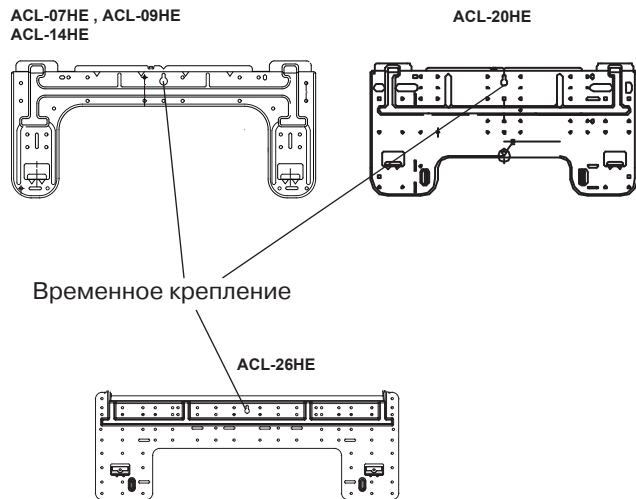

Установка кондиционера

Сверление сквозного отверстия

Для стен, содержащих металлическую арматуру или металлическую панель, необходимо установить встраиваемую в стену монтажную трубу и закрывать сквозное отверстие в стене крышкой для предотвращения возможного нагрева, поражения электрическим током или возникновения пожара. Зазоры в месте прохождения труб необходимо заделывать уплотнительным материалом для предотвращения образования конденсата.

1. Высверлите в стене сквозное отверстие диаметром 60 мм с наклоном вниз наружу.
2. Установите в отверстие монтажную трубу.
3. Закройте сделанное в стене отверстие для трубы крышкой.
4. После прокладки трубы для хладагента, электрического монтажа и монтажа дренажного трубопровода заделайте зазоры вблизи труб шпатлевкой.

Монтажная труба и крышка для отверстия в стене в комплект поставки не входит.

Монтажная труба

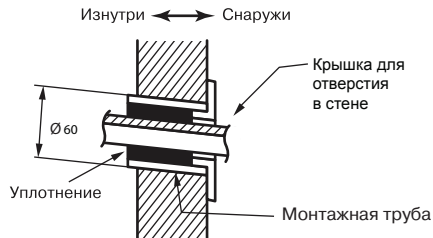

ACL-07HE, ACL-09HE, ACL-12HE

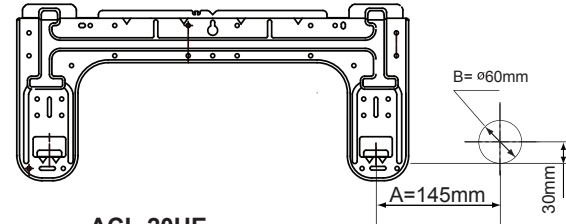

ACL-20HE

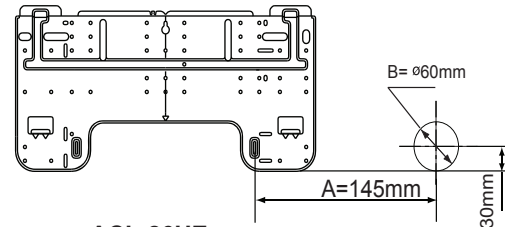

ACL-26HE

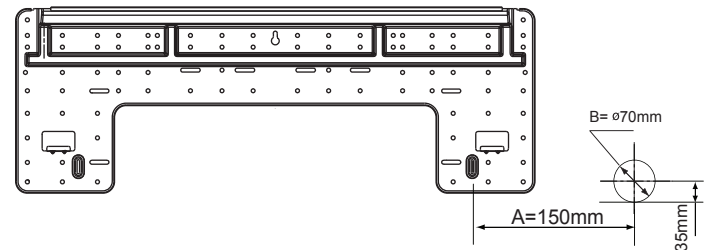

Установка кондиционера

Варианты подвода трубопровода

При подводе справа или справа снизу необходимо удалить заглушки на корпусе настенного блока. Заглушку нужно сохранить на тот случай, если кондиционер в будущем установят в другое место.

Изгибать трубы в нужное направление необходимо очень аккуратно, чтоб избежать заломов трубы. Проложите провода межблочных соединений через отверстие в стене с небольшим запасом для дальнейшего подключения внутреннего блока.

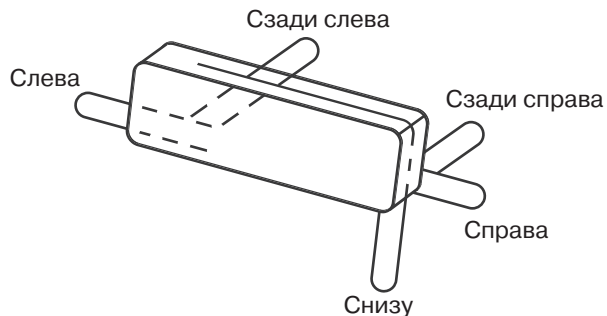

1. Прикрепите дренажный шланг к нижней стороне труб для хладагента клейкой виниловой лентой.
2. Обмотайте трубы для хладагента вместе с дренажным шлангом изоляционной лентой.
3. Пропустите дренажный шланг и трубы для хладагента через отверстие в стене, далее навесьте комнатный блок на крюки монтажной пластины так, чтоб они оказались в специальных выемках корпуса настенного блока.

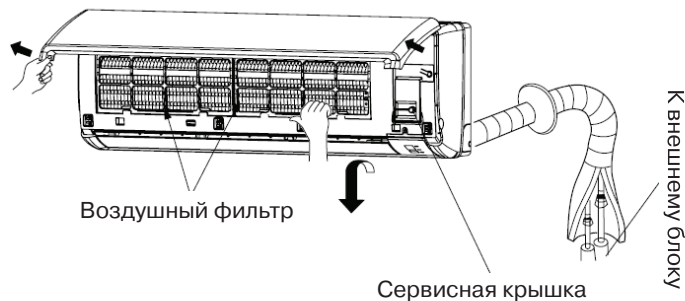

Установка кондиционера

4. Пропустите провода межблочных соединений от наружного блока через отверстие в задней части корпуса внутреннего блока. Выведите их с лицевой стороны, предварительно открутив сервисную крышку.
5. Во время работы следите за тем, чтобы провода межблочных соединений не были пережаты во внутреннем блоке; обеими руками нажмите на нижнюю часть корпуса внутреннего блока таким образом, чтобы она плотно зацепилась за крюки монтажной пластины.

В случае подвода трубопроводов слева от блока пропустите дренажный шланг и трубы для хладагента через отверстие в стене с небольшим запасом, далее подвесьте комнатный блок на крюки монтажной пластины.

Отметьте необходимую длину каждой трубы и дренажного шланга для соединения с выходными трубами внутреннего блока. Соедините трубопровод между блоками.

Разместите межблочный трубопровод под внутренним блоком как показано на рисунке

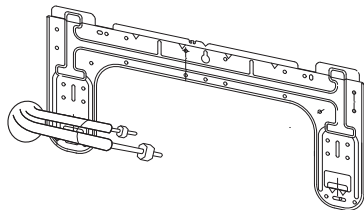
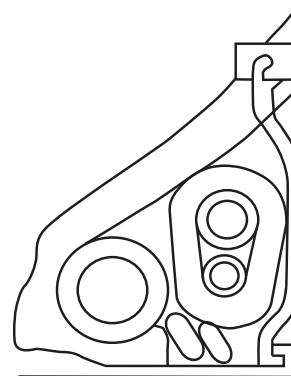

Установка кондиционера

Монтаж наружного блока

Поверхность, на которую устанавливается наружный блок кондиционера, должна быть жесткой, чтобы избежать возникновения повышенного шума и вибрации.

При установке наружного блока на горизонтальной поверхности (например, на крыше), как правило, используют специальную подставку.

При подвешивании наружного блока кондиционера на стену используются специальные кронштейны, их крепление к стене должно быть прочным, устойчивым и надежным, соответствовать техническим требованиям. Подвешивать блок можно на кирпичную или бетонную стену или стену аналогичной прочности. Соединение крепежного кронштейна с кондиционером также должно быть прочным и надежным.

Внешний блок кондиционера должен располагаться строго горизонтально.

Убедитесь, что тепло от конденсатора отводится беспрепятственно.

Если над внешним блоком установлен навес, защищающий его от дождя и солнечных лучей, убедитесь, что он не мешает отводу тепла от конденсатора.

Свободное пространство сзади и справа от наружного блока должно составлять не менее указанных на рисунке. Входящий и выходящий из кондиционера потоки воздуха не должны быть направлены на животных и растения.

Место должно быть удобным для монтажа, сухим, с хорошим доступом воздуха, но без сильного ветра.

Поверхность, на которую устанавливается наружный блок кондиционера, должна быть достаточно прочной, чтобы выдержать его вес.

Шум и воздушный поток от наружного блока не должны мешать соседям владельца кондиционера (не размещайте блок возле соседских окон).

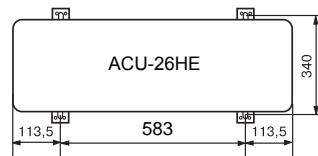
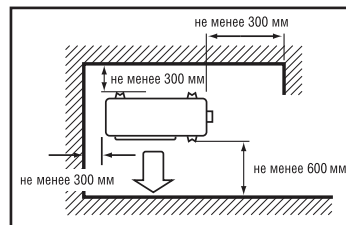
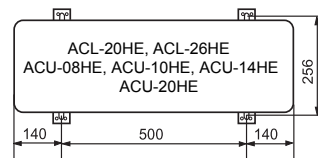
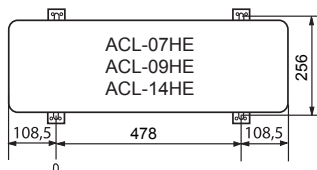

Установка кондиционера

Расположение дренажного шланга

Дренажный трубопровод должен быть установлен с уклоном в наружную сторону. Дренажный трубопровод должен быть по возможности как можно короче.

Размер дренажной трубы должен быть не меньше, чем соединительный размер дренажной трубы внутреннего блока кондиционера.

Если естественный слив невозможен - допускается установка помпы.

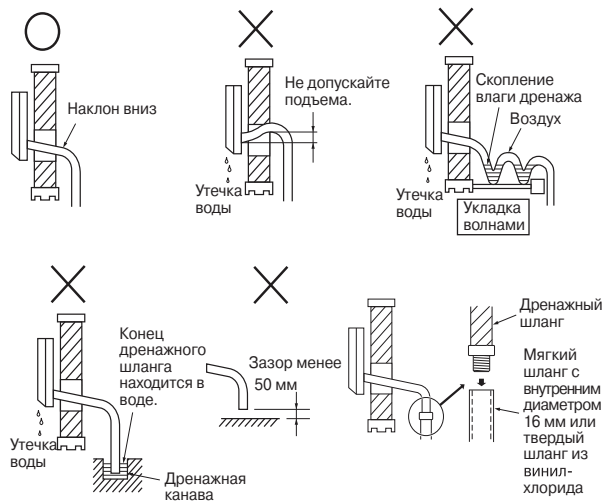

Развальцовка

Основная причина утечки хладагента из фреонового трубопровода кондиционера некачественная развальцовка труб.

1. Измерьте расстояние между внутренним и внешним блоками кондиционера и отрежьте трубы с небольшим запасом.
2. Произведите обрезку трубопровода труборезом строго под прямым углом и удалите заусенцы, расположив трубопровод фаской вниз, во избежание попадания стружки внутрь трубы.

(Отрезайте точно под прямыми углами.)



Удалите заусенцы

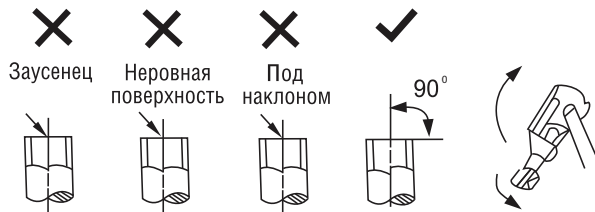

Установка кондиционера

Развальцовка

Отсоедините накидные гайки, прикрепленные к внутреннему и наружному блокам кондиционера. Перед развальцовкой установите их на трубки, с которых уже удалены заусенцы и надета теплоизоляция.

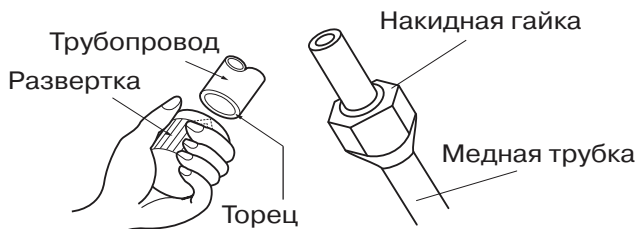

Развальцуйте конус на конце трубы. Убедитесь, что конус выполнен правильно.

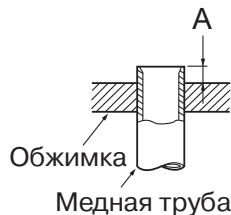

Наружный диаметр мм	Максимум (А мм)	Минимум (А мм)
6,35	1,3	0,7
9,52	1,6	1,0
12,7	1,8	1,0
15,88	2,0	1,0

Правильно	Не допускается				
	Косой срез	Зазубрины от римера	Вмятины от обжимки	Неравномерный конус	Длинный конус

Установка кондиционера

Установите развальцованные трубы соосно со штуцером.

Закрутите накидную гайку вручную, а затем затяните ее двумя гаечными ключами – обычным и динамометрическим.

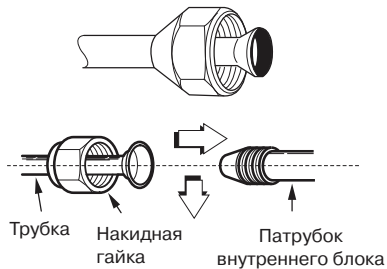

Наружный диаметр, мм	Крутящий момент кгс/м	Крутящий момент Н/см
6,35	144-176	1440-1720
9,52	133-407	3270-3990
12,7	504-616	4950-6030
15,88	556-645	5454-6325

Если при прокладке трубопровода имеются вертикальные участки с перепадами более чем 5 метров, то необходима установка масловозвратных петель на соответствующих вертикальных участках.

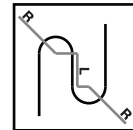
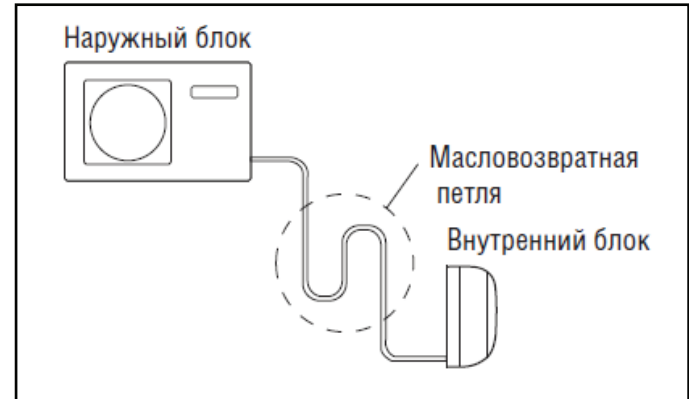

L, мм	R, мм
300	500
300	500

Установка кондиционера

Подключение наружного блока

1. Снимите крышку электрического отсека наружного блока.

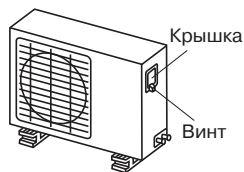

2. Подключите соединительные провода к контактам так, чтобы цифры, указанные на контактах внутреннего и наружного блоков, совпадали.

ACU-08HE, ACU-10HE

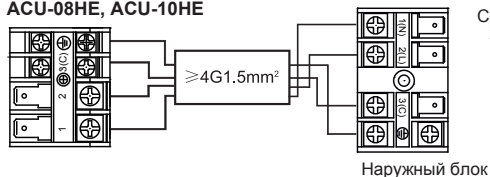

Внутренний блок ACU-20HE, ACU-26HE

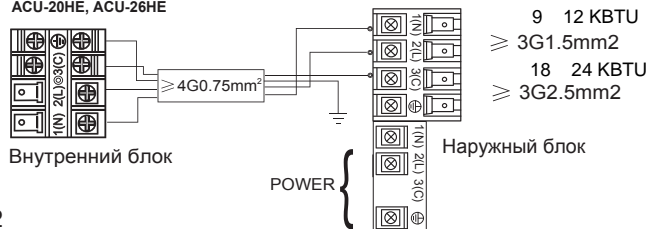

ACL-07HE ACL-09HE

ACL-20HE ACL-14HE

Внутренний блок

Наружный блок

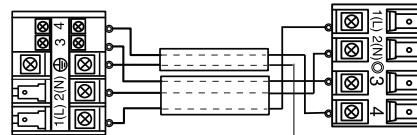

Сетевой кабель
 HSU-09(12) - $\geq 3G1.0mm^2$
 HSU-18 - $\geq 3G1.5mm^2$

Соединительный кабель
 HSU-09(12) - 1, 2, $\geq 3G1.0mm^2$
 3, 4 $\geq 2G0.75mm^2$
 HSU-18 - 1, 2, $\geq 3G1.5mm^2$
 3, 4 $\geq 2G0.75mm^2$

ACL-26HE

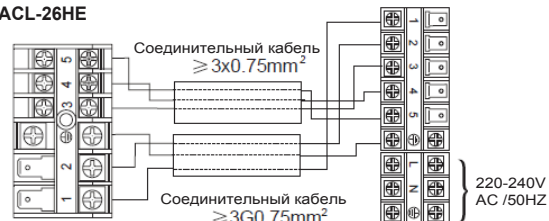

Внутренний блок

Наружный блок

Сетевой кабель $\geq 3G2.5mm^2$

Внешний вид и схема эл.цепи кондиционера могут быть изменены без предупреждения без ухудшения потребительских свойств изделия.

Установка кондиционера

Вакуумирование холодильного контура

Продолжительность процесса вакуумирования составляет не менее 15 мин. По окончании процесса, давление, показываемое вакуумметром, должно достичь - 760 мм рт. ст. (-1,0 x 105 Па).

После завершения откачки полностью закройте вентиль **Lo** и выключите вакуумный насос. Проконтролируйте показания манометра, стрелка не должна отклоняться от значения достигнутого после остановки вакуумного насоса. Повышение давления свидетельствует о наличии негерметичности в системе. В данном случае необходимо найти и устранить негерметичность в системе и повторить процесс вакуумирования.

Поверните шток запорного вентиля жидкостной трубы (тонкая) на 45° против часовой стрелки и оставить в таком положении 6–7 сек. Убедитесь, что давление, показываемое манометром, превышает атмосферное давление.

Отключите заправочный шланг от вакуумметра, после чего отключите заправочный шланг от кондиционера.

Наличие в холодильном контуре влаги или воздуха приводит к нежелательным последствиям негативного характера. Поэтому необходимо проверить внутренний блок и фреоновый трубопровод на наличие утечек, и полностью удалить из системы влагу, воздух и другие неконденсирующиеся примеси.

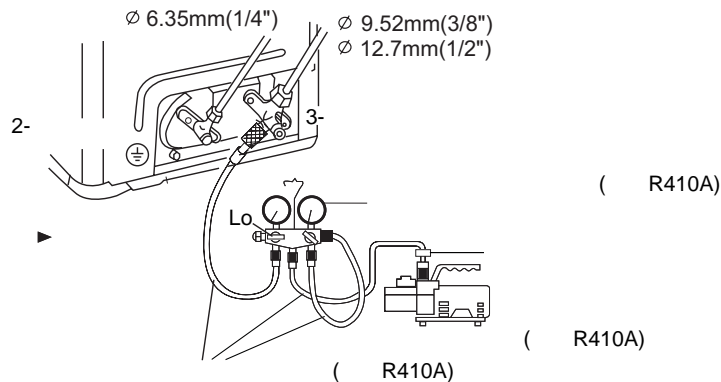

Установка кондиционера

Рекомендации по опрессовке системы

Проведение операции под давлением

1. $1/2$

2. $3 / 2$
 $3-$

3. R410A

4. 10

5. $.3$
1 . 3 : Lo ()

6. Hi ()

Внимание!

Переход к следующему этапу возможен только при отсутствии падения давления.

газовой труб и аккуратно закрутите их крышки.

. (. .3)

Возможные неполадки

Проблема	Возможная причина
Кондиционер не включается	Плохое соединение с розеткой Отсутствие электричества
Недостаточное охлаждение или обогрев	Настройки пульта управления выполнены недолжным образом (неправильно выставлена желаемая температура) Загрязнен воздушный фильтр
Недостаточное охлаждение	Убедитесь что в помещении отсутствуют дополнительные источники тепла. Не допускайте попадание прямых солнечных лучей в помещение (используйте шторы или жалюзи)
В процессе охлаждения происходит автоматическое переключение на режим вентиляции	Автоматическое переключение с режима охлаждения на режим вентиляции происходит для предотвращения обмерзания испарителя внутреннего блока
В режиме обогрева от наружного блока исходит пар или стекает вода	Эти явления могут возникать в процессе оттайки для удаления наледи на наружном блоке кондиционера
Шум во время работы или остановки кондиционера	Во время работы или остановки возможен свистящий или булькающий (перетекающий) шум. В первые несколько минут после запуска компрессора этот шум более значительный. (Этот шум исходит от хладагента, находящегося в системе.) Во время работы возможен – шум потрескивание. Этот шум вызван расширением или сокращением пластмассовых частей корпуса из-за температурных изменений
Кондиционер не включается повторно после отключения	После остановки кондиционера последующее включение компрессора возможно только по истечении трехминутной задержки. Пожалуйста, подождите три минуты
Блок испускает запахи	Блок может поглощать запахи от мебели, продуктов, сигарет и затем вновь испускать их в помещение

Технические характеристики

Наименование блока			ACL-07HE	ACL-09HE	ACL-14HE	ACL-20HE	ACL-26HE	
Мощность	Охлаждение	Вт	2000	2500	3200	4800	7030	
	Обогрев	Вт	2000	2800	3250	5300	7400	
Потребляемая мощность	Охлаждение	Вт	765	880	1200	1590	2330	
	Обогрев	Вт	670	870	1050	1650	2300	
Годовое потребление энергии	Охлаждение	кВтч./г.	382,5	440	600	795	1165	
	Обогрев	кВтч./г.	335	435	525	825	1150	
EER		Вт/Вт	2,61	2,84	2,67	3,02	3,02	
COP		Вт/Вт	2,99	3,22	3,10	3,21	3,22	
Класс энергосбережения	Охлаждение		D	C	D	B	B	
	Обогрев		D	C	D	C	C	
Рабочий ток	Охлаждение	A	3,6	4,0	5,5	7,2	10,6	
	Обогрев	A	3,2	3,9	5,0	7,8	10,5	
Гарантированный диапазон рабочих температур воздуха	Охлаждение	°C	21-32°C(внутри)/18-43°C(снаружи)					10-27°C
	Обогрев	°C	(внутри)/-7-24°C(снаружи)					
Электропитание		Ф/В/Гц	1/230/50	1/230/50	1/230/50	1/230/50	1/230/50	
Расход воздуха		м3/ч	400	450	500	700	1100	
Уровень шума внутреннего блока (высокий/средний/низкий/тихий)		дБ(А)	39/37/34/30	39/37/34/31	40/37/34/32	44/42/38/34	48/45/41/36	
Диаметр жидкостной трубы		мм	6,35	6,35	6,35	6,35	6,35	
Диаметр газовой трубы		мм	9,52	9,52	9,52	12,70	15,88	
Размеры (Ш x Г x В)		мм	795/187/265	795/187/265	795/187/265	938/187/265	1046/234/299	
Размеры в упаковке (Ш x Г x В)		мм	871/304/363	871/304/363	871/304/363	1016/304/363	1126/344/391	
Вес		кг.	7,7	7,8	8,5	10,2	13,2	
Вес в упаковке		кг.	9,5	9,6	10,3	12,8	16,1	
Наружный блок								
Тип компрессора			Rechi	Rechi	Huayun Sanyo	Hitachi	Panasonic	
Уровень шума шума наружного блока		дБ(А)	54	54	55	56	57	
Хладагент			R410A	R410A	R410A	R410A	R410A	
Заводская заправка хладагента (до 5 метров)		г.	7	7	7	7	7	
Дополнительная заправка хладагента (на 1 доп. м.)		г./м.	20	20	20	20	20	
Макс. длина фреонпровода и межблочный перепад высот		м./м.	15/10	15/10	15/10	25/15	25/15	
Размеры (Ш x Г x В)		мм	695/245/430	695/245/430	695/245/430	780/245/640	860/308/730	
Размеры в упаковке (Ш x Г x В)		мм	848/363/515	848/363/515	848/363/515	920/351/720	995/420/813	
Вес		кг.	22,0	24,8	27,3	43,0	58,5	
Вес в упаковке		кг.	24,5	27,2	29,7	46,0	62,5	

Технические характеристики

Наименование блока			ACU-08HE	ACU-10HE	ACU-14HE	ACU-20HE	ACU-26HE
Мощность	Охлаждение	Вт	2050(1000-3000)	2500(1000-3000)	3250(1000-3600)	5000(950-5500)	7100(1200-8000)
	Обогрев	Вт	2550(1200-3500)	3000(1200-3500)	3600(1300-3900)	5500(1360-6000)	7600(1200-9500)
Потребляемая мощность	Охлаждение	Вт	630	770	1010	1560	2350
	Обогрев	Вт	700	820	990	1520	2230
Годовое потребление энергии	Охлаждение	кВтч./г.	315	385	505	780	1175
	Обогрев	кВтч./г.	350	410	495	760	1115
EER		Вт/Вт	3,25	3,25	3,22	3,21	3,02
СОР		Вт/Вт	3,65	3,66	3,64	3,62	3,41
Класс энергосбережения	Охлаждение		A	A	A	A	B
	Обогрев		A	A	A	A	B
Рабочий ток	Охлаждение	A	3,00	3,7	4,9	7,0	10,4
	Обогрев	A	3,40	3,9	4,8	6,8	11,0
Гарантированный диапазон рабочих температур воздуха	Охлаждение	°C	21-32°C(внутри)/ 18-43°C(снаружи)				
	Обогрев	°C	10-27°C(внутри)/-15-24°C(снаружи)				
Электропитание		Ф/В/Гц	1/230/50	1/230/50	1/230/50	1/230/50	1/230/50
Расход воздуха		м3/ч	450	450	500	700	1100
Уровень шума внутреннего блока (высокий/средний/низкий/тихий)		дБ(А)	35/32/28/25	35/32/28/25	39/35/30/27	43/40/38/31	47/44/41/33
Диаметр жидкостной трубы		мм	6,35	6,35	6,35	6,35	6,35
Диаметр газовой трубы		мм	9,52	9,52	9,52	12,70	15,88
Размеры (Ш x Г x В)		мм	795/187/265	795/187/265	795/187/265	938/187/265	1046/234/299
Размеры в упаковке (Ш x Г x В)		мм	871/304/360	871/304/360	871/304/360	1016/304/363	1126/344/391
Вес		кг.	7,7	7,7	8,2	9,6	13,2
Вес в упаковке		кг.	9,5	9,5	10,0	12,2	16,1
Наружный блок							
Тип компрессора			Panasonic	Panasonic	Panasonic	Mitsubishi	Mitsubishi
Уровень шума шума наружного блока		дБ(А)	52	52	52	53	54
Хладагент			R410A	R410A	R410A	R410A	R410A
Заводская заправка хладагента (до 5 метров)		г.	7	7	7	10	10
Дополнительная заправка хладагента (на 1 доп. м.)		г./м.	20	20	20	20	20
Макс. длина фреонпровода и межблочный перепад высот		м./м.	15/10	15/10	15/10	25/15	25/15
Размеры (Ш x Г x В)		мм	780/245/540	780/245/540	780/245/540	780/245/640	810/288/688
Размеры в упаковке (Ш x Г x В)		мм	920/351/620	920/351/620	920/351/620	920/351/720	949/406/760
Вес		кг.	26,0	26,0	26,0	33,0	43,0
Вес в упаковке		кг.	28,5	28,5	28,5	36,0	46,5

Упаковочный лист

Внутренний блок	1 шт.
Пульт дистанционного управления.....	1 шт.
Батарейки AAA для пульта ДУ.....	2 шт.
Наружный блок.....	1 шт.
Набор аксессуаров для монтажа.....	1 компл.
Инструкция по эксплуатации.....	1 шт.
Гарантийный талон внутреннего блока.....	1 шт.
Гарантийный талон наружного блока.....	1 шт.

Условия гарантийных обязательств

1. Гарантийный талон действителен только при наличии правильно и четко указанных: модели, серийного номера изделия, даты продажи, четких печатей фирмы-продавца, подписи покупателя. При нарушении этих условий, а также в случае, когда данные, указанные в гарантийном талоне изменены, стерты или переписаны, талон признается недействительным.
2. Изготовитель обеспечивает устранение недостатков (дефектов) изделия, возникших по вине Изготовителя.
3. Изготовитель не несет гарантийные обязательства и не производит гарантийный ремонт изделия в следующих случаях:
 - а) в случае нарушения правил и условий эксплуатации, установки изделия, изложенных в инструкции по эксплуатации;
 - б) если изделие имеет следы постороннего вмешательства или была попытка ремонта не авторизованным дилером или сервисным центром;
 - в) если дефект вызван изменением конструкции или схемы изделия, не предусмотренным Изготовителем;
 - г) если дефект вызван действием непреодолимых сил, несчастными случаями, умышленными или неосторожными действиями потребителя или третьих лиц;
 - д) если обнаружены повреждения, вызванные попаданием внутрь изделия посторонних предметов, веществ, насекомых и грызунов.
4. Гарантийные обязательства не распространяются на следующие недостатки изделия:
 - а) механические повреждения, возникшие после передачи товара потребителю;
 - б) подключение в сеть с напряжением, отличным от указанного в инструкции, либо на изделия;
 - в) повреждения, вызванные использованием нестандартных и/или некачественных расходных материалов, принадлежностей, запасных частей.
5. Настройка и установка (сборка, подключение и т.п.) изделия, описанные в документации, прилагаемой к нему, должны быть выполнены квалифицированным специалистом.
6. Гарантия распространяется только на изделия, поставляемые в Россию официальными дистрибьюторами «JAX».
7. «JAX» снимает с себя ответственность за возможный вред, прямо или косвенно нанесенный продукцией «JAX», людям, домашним животным, имуществу в случае, если это произошло в результате несоблюдения правил и условий эксплуатации, установки изделия, умышленных или неосторожных действий потребителя или третьих лиц.

Уважаемый покупатель!

Во избежание излишних проблем просим Вас внимательно ознакомиться с информацией, содержащейся в гарантийном талоне и инструкции по эксплуатации.

ГАРАНТИЙНЫЙ ТАЛОН №

Внимание! Пожалуйста, потребуйте от продавца полностью заполнить гарантийный талон и отрывные талоны

Изделие/Модель _____

Серийный номер _____

Внутренний блок _____

Наружный блок _____

Дата продажи _____

Продавец _____

Адрес _____

Телефон _____

М.П. продавца _____

Исправное изделие в полном комплекте, с инструкцией по эксплуатации получил; с условиями гарантии ознакомлен и согласен:

Подпись покупателя _____

Сведения об установке изделия:

Дата установки _____

Установщик _____

Наименование _____

Адрес: _____

Телефон _____

М.П. установщика _____

Исправное изделие в полном комплекте, с инструкцией по эксплуатации установлено, инструктаж о правилах эксплуатации проведен:

Подпись покупателя _____

ГРАФИК ВЫПОЛНЕНИЯ ПРОФИЛАКТИЧЕСКИХ РАБОТ

ДАТА	ПЕРЕЧЕНЬ РАБОТ	ФИО / ШТАМП МАСТЕРА

JAX

БЫТОВОЙ КОНДИЦИОНЕР

«Хайер Оверсиз Электрик Апплаенсиз Корп. Лтд
АДРЕС ИЗГОТОВИТЕЛЯ:
Рум S401, Хайер бренд билдинг, Хайер индастри
парк Хай-тек зон, Лаошан дистрикт, Циндао, Китай
ПО ЗАКАЗУ:
«JAX HI-TECH Equipment&Engineering (Australia) Pty Ltd»
7th FL, 280 George Street, Sydney NSW2000, Australia »

The logo for the Eurasian Conformity (Eurasian Conformity) certification, consisting of the letters 'EAC' in a bold, black, sans-serif font, enclosed within a white square border.