



Сплит-системы JAX. РУКОВОДСТВО ПО ЭКСПЛУАТАЦИИ.

МОДЕЛИ:

ACS – 05(H)E

ACS – 07(H)E

ACS – 09 (H)E

ACS – 14(H)E

ACS – 20(H)E

ACS – 24(H)E

ACS – 30(H)E

ACB – (09X2)HE

ACL – 09HE

ACL – 12HE

ACL – 10HE

ACL – 12HE

СПЕЦИФИКАЦИЯ

модель		ACS-05(Н)E	ACS-07(Н)E	ACS-09(Н)E	ACS-14(Н)E	ACS-20(Н)E	ACS-24(Н)E	ACS-30(Н)E
электропитание	(фаза, В-Гц)	1-ф, 220В, 50 Гц						
	мощность по холоду Вт/ч	5000	7000	9000	14000	20000	24000	30000
характеристики	потребление эл-энергии Вт	540	760	990	1280	2100	2400	2700
охлаждения	необходимая сила тока А	2,6	3,6	4,7	5,6	9,4	11	13,5
	мощность по теплу Вт/ч	5500	7600	9600	15000	22000	26000	32000
характеристики	потребление эл-энергии Вт	540	760	990	1250	2200	2500	2700
обогрева	необходимая сила тока А	2,6	3,6	4,7	5,5	9,9	11,5	13,5
расход воздуха	м ³ /ч	330	370	410	540	800	920	1050
осушение	л/ч	0,6	0,8	1	1,2	1,9	2	2,2
хладагент	R22 г	470	560	650	750	1850	2100	2530
внутренний блок	уровень шума Дб	<=36	<=37	<=40	<=40	<=44	<=44	<=47
	размеры (ШхВхГ) мм	785x265x150	785x265x150	785x265x150	900x300x172	1025x315x210	1180x320x200	1180x320x200
	вес нетто/брутто кг	7/9	7/9	7/9	10/15	14/18	20/25	20/25
внешний блок	уровень шума Дб	<=50	<=50	<=50	<=52	<=54	<=56	<=58
	размеры (ШхВхГ) мм	700x537x225	700x537x225	700x537x225	780x540x242	843x695x330	843x695x330	843x695x330
	вес нетто/брутто кг	25/30	25/30	28/33	36/39	55/60	62/67	78/83
соединение	газ мм(дюйм)	9,53(3/8")	9,53(3/8")	9,53(3/8")	12,7(1/2")	12,7(1/2")	16(5/8")	16(5/8")
гайки и трубки	жидкость	6,35(1/4")	6,35(1/4")	6,35(1/4")	6,35(1/4")	6,35(1/4")	9,53(3/8")	9,53(3/8")

В случае каких-либо расхождений с приведенными данными, правильными считаются данные приведенные на заводской табличке.

СПЕЦИФИКАЦИЯ

модель		ACL-10HE	ACL-12HE	ACL-09HE	ACL-12HE	ACB-(09x2)HE
электропитание	(фаза, В-Гц)	1-ф, 220В, 50 Гц				
	мощность по холоду БТЕ/ч	9500(7000-11000)	12000(8500-14000)	9000	12000	9000X2
характеристики	потребление эл-энергии Вт	1040	1280	850	1300	1000X2
охлаждения	необходимая сила тока А	5,8	6,8	4	6	4,6X2
	мощность по теплу БТЕ/ч	13000(9000-15000)	15500(11000-18000)	9900	14300	10500X2
характеристики	потребление эл-энергии Вт	1310	1560	850	1300	950X2
обогрева	необходимая сила тока А	7,2	8,8	4	6,2	4,3X2
расход воздуха	м3/ч	510	530	410	560	480X2
осушение	л/ч	0,9	1,2	1	1,2	1X2
хладагент	R22 г	830	1100	900	880	790X2
внутренний блок	уровень шума Дб	<=36	<=38	<=31	<=39	<=38
	размеры (ШxВxГ) мм	878X270X176	785X270X176	878X270X176	878X270X176	785X265X150
	вес нетто/брутто кг	11/15	11/15	11/15	11/15	11/15
внешний блок	уровень шума Дб	<=52	<=54	<=52	<=52	<=56
	размеры (ШxВxГ) мм	780X540X240	780X540X240	780X530X240	780X530X240	860X830X330
	вес нетто/брутто кг	32/37	36/41	31/36	34/39	66/76
соединение	газ мм(дюйм)	9,53(3/8")	12,7(1/2")	9,53(3/8")	12,7(1/2")	9,53(3/8")
гайки и трубки	жидкость	6,35(1/4")	6,35(1/4")	6,35(1/4")	6,35(1/4")	6,35(1/4")

СОДЕРЖАНИЕ

УКАЗАНИЯ ПО БЕЗОПАСНОСТИ	4
СОВЕТЫ ПО ЭКОНОМИИ ЭЛЕКТРОЭНЕРГИИ	5
НАИМЕНОВАНИЕ ЧАСТЕЙ	6
НАИМЕНОВАНИЕ И ФУНКЦИИ ЭЛЕМЕНТОВ УПРАВЛЕНИЯ ВНУТРЕННЕГО БЛОКА	7
ДИСТАНЦИОННОЕ УПРАВЛЕНИЕ И ЕГО ФУНКЦИИ	8
НАИМЕНОВАНИЕ И НАЗНАЧЕНИЕ ИНДИКАТОРОВ НА ПУЛЬТЕ ДИСТАНЦИОННОГО УПРАВЛЕНИЯ	10
РАБОТА С ПУЛЬТОМ ДИСТАНЦИОННОГО УПРАВЛЕНИЯ	11
УСТАНОВКА ТЕКУЩЕГО ВРЕМЕНИ	11
НАЗНАЧЕНИЕ КНОПОК LOCK И RESET	12
РАБОТА В АВТОМАТИЧЕСКОМ РЕЖИМЕ	13
РАБОТА В РЕЖИМАХ ОХЛАЖДЕНИЯ, ОБОГРЕВА И ВЕНТИЛЯЦИИ	14
РАБОТА В РЕЖИМЕ ОСУШЕНИЯ ВОЗДУХА	14
РАБОТА ТАЙМЕРА	15
ПРИМЕРЫ УСТАНОВОК ТАЙМЕРА	16
РЕГУЛИРОВАНИЕ НАПРАВЛЕНИЯ ВОЗДУШНОГО ПОТОКА	18
ПРИНЦИП РАБОТЫ КОНДИЦИОНЕРА	20
ЧИСТКА И УХОД	21
РАБОТА КОНДИЦИОНЕРА И ЕГО ЭКСПЛУАТАЦИОННЫЕ ХАРАКТЕРИСТИКИ	23
НЕИСПРАВНОСТИ И ИХ ПРИЧИНЫ	24
НЕИСПРАВНОСТИ И ИХ ПРИЧИНЫ (относящиеся к ПДУ)	25
СПЕЦИФИКАЦИЯ	36

УКАЗАНИЯ ПО БЕЗОПАСНОСТИ



ПРЕДУПРЕЖДЕНИЕ!

Не пытайтесь установить кондиционер самостоятельно. Установка кондиционера должна проводиться только квалифицированными специалистами.

ОПАСНО!

Не пытайтесь самостоятельно обслуживать кондиционер. Кондиционер содержит детали, находящиеся под высоким напряжением, обслуживание которых проводится при открытой или снятой крышке. Выключение кондиционера не исключает поражения электрическим током.

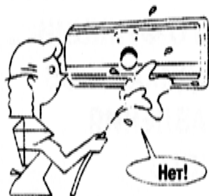

ОПАСНО!

Не касайтесь движущихся частей руками или другими предметами. Вентиляторы блоков вращаются с большой скоростью. Касание вращающихся вентиляторов любого из блоков может стать причиной серьезной травмы.

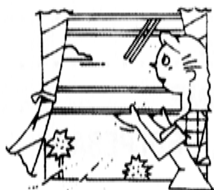

ОПАСНО!

Чтобы исключить поражение электрическим током, не разбрызгивайте и не проливайте воду или другие жидкости на кондиционер.



ПРЕДУПРЕЖДЕНИЕ!

При работе кондиционера регулярно проветривайте помещение, особенно, если в помещении используются газовые приборы. В противном случае возможно обеднение воздуха кислородом.

ПРЕДУПРЕЖДЕНИЕ!

Чтобы исключить поражение током при чистке кондиционера, отключите электропитание и отсоедините вилку кабеля электропитания от розетки. При уходе за кондиционером следуйте настоящему руководству.

ПРЕДУПРЕЖДЕНИЕ!

Не используйте жидкие моющие средства и аэрозоли для чистки кондиционера. Пользуйтесь сухой и мягкой тряпкой. Чтобы исключить поражение электрическим током, не мойте кондиционер под струей воды.



ПРЕДУПРЕЖДЕНИЕ!

Не применяйте хозяйственные средства, содержащие каустическую соду, для очистки труб, так как это приведет к преждевременному выходу из строя деталей кондиционера (дренажного лотка, теплообменника и т.д.)



НЕИСПРАВНОСТИ И ИХ ПРИЧИНЫ (относящиеся к ПДУ)

симптом	причина	Заключение
Вы не можете изменить скорость вращения вентилятора.	Убедитесь, что на дисплее MODE, горит индикатор режима «AUTO»	Когда установлен автоматический режим, кондиционер автоматически выбирает скорость вращения вентилятора.
	Убедитесь, что на дисплее MODE, горит индикатор режима «DRY»	Когда выбран режим осушения, кондиционер автоматически выбирает скорость вращения вентилятора. Скорость вентилятора можно задать с пульта только в режимах «COOL», «FAN ONLY»

Не отображается символ индикатора передачи сигнала

симптом	причина	Заключение
Сигнала с ПДУ не передается при нажатии кнопки ON/OFF.	Проверьте, какое время включения высвечивается на дисплее TIMER ON	Передача сигнала невозможна, так как блок выключен.

Отсутствует индикация на дисплее

симптом	причина	Заключение
Нет передачи сигнала от пульта к блоку при нажатии кнопки ON/OFF	Убедитесь, что на дисплее MODE, горит символ вентиляции «FAN ONLY»	В режиме вентиляции температура не задается.

Дисплей не включается

симптом	Причина	Заключение
Исчезла индикация на дисплее	Проверьте установки таймеров.	Истекло время, заданное таймером TIMER OFF. кондиционер был автоматически выключен в заданное время
Исчезла индикация таймера на дисплее	Проверьте установки таймеров, в какое время должен включиться кондиционер.	Когда наступает момент времени, запрограммированного на таймере включения, кондиционер включается автоматически и индикатор таймера гаснет.

Не прослушивается звуковой сигнал при передаче управляющих команд

симптом	причина	Заключение
При нажатии кнопки ON/OFF звуковой сигнал подтверждения передачи заданных параметров не включается.	Проверьте. Правильно ли направлен ПДУ на приемное устройство внутреннего блока при нажатии кнопки ON/OFF	Направьте передатчик сигнала ПДУ на приемник сигнала на внутреннем блоке и нажмите ON/OFF дважды.

НЕИСПРАВНОСТИ И ИХ ПРИЧИНЫ



Перед обращением в сервисную службу обратите внимание на следующие указания.

Проверить:

Не работает

перегорел плавкий предохранитель или выключен прерыватель электрической сети.

Разрядились батареи питания в ПДУ.

Задано время включения с помощью таймера.

Слабое охлаждение или обогрев

Открыты окна или двери.

Сильно загрязнен воздушный фильтр.

Жалюзи находятся в нерабочем положении.

Низкая скорость вращения вентилятора.

Слишком высокая (низкая) температура задана с помощью пульта.

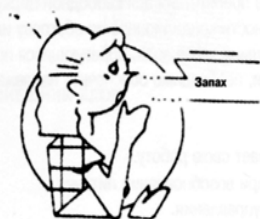

Это не неисправность:

Запах в комнате

Воздух из внутреннего блока содержит неприятный запах. Запахи, впитываемые стенами, коврами, мебелью или мехами, проходят с воздушным потоком через блок. В воздухе, выходящем из внешнего блока могут присутствовать пары воды в виде тумана.

ПРЕДУПРЕЖДЕНИЕ!

В следующих случаях немедленно выключите кондиционер, отключите электропитание и обратитесь в сервисную службу:

Частое мигание индикаторов на панели внутреннего блока. Вы отключили электропитание, а затем через 2-3 минуты включили вновь, но индикаторы продолжают быстро (примерно 5 раз в секунду) мигать.

Кондиционер неверно реагирует на команды управления.

Частое перегорание плавкого предохранителя или срабатывание устройств защиты сети.

Внутрь кондиционера попали посторонние предметы или вода.

При других сбоях в работе кондиционера.



УКАЗАНИЯ ПО БЕЗОПАСНОСТИ

ПРИМЕЧАНИЕ!

Разрешается эксплуатировать кондиционер только в диапазоне температур и влажности воздуха, указанном в руководстве. Эксплуатация за пределами указанных параметров может стать причиной поломки кондиционера или протекания конденсата из блока.

В целях безопасности запрещается самостоятельное использование кондиционера детьми и немощными людьми.

Не оставляйте детей без присмотра и не позволяйте им играть с кондиционером.



СОВЕТЫ ПО ЭКОНОМИИ ЭЛЕКТРОЭНЕРГИИ

Поддерживайте температуру на комфортном уровне.

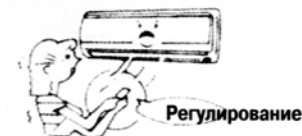

Чистите воздушный фильтр

Загрязненный фильтр снижает эффективность охлаждения. Чистите фильтр каждые две недели.



Не открывайте слишком часто окна и двери.

Чтобы сохранить тепло (прохладу) в комнате, старайтесь не открывать окна и двери чаще, чем это необходимо.

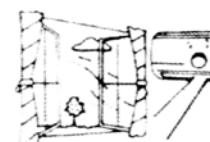

Шторы на окнах

При работе в режиме охлаждения, чтобы исключить нагрев воздуха солнечными лучами, задергивайте шторы на окнах.

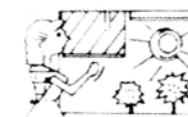

Эффективно используйте таймер

Для экономичной работы кондиционера пользуйтесь таймером.



Создайте равномерную циркуляцию воздуха в помещении.

Для достижения равномерной вентиляции помещения используйте возможности регулировки воздушного потока.

Холодный и сухой воздух



Регулирование направления потока

НАИМЕНОВАНИЕ ЧАСТЕЙ

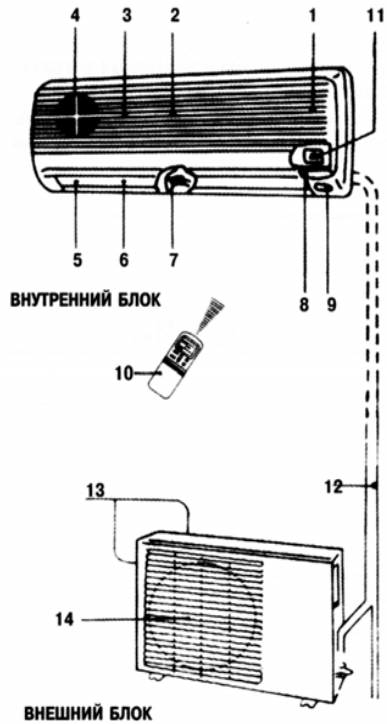

Внутренний блок

датчик комнатной температуры
 передняя панель
 вход воздуха
 воздушный фильтр
 выход воздуха
 вертикальные жалюзи воздуха
 горизонтальная решетка
 панель индикаторов
 инфракрасный приемник сигналов
 ПДУ
 панель управления

внешний блок

дренажный шланг, соединительные трубопроводы для хладагента и электропроводка
 вход воздуха (по бокам и сзади)
 выход воздуха

РАБОТА КОНДИЦИОНЕРА И ЕГО ЭКСПЛУАТАЦИОННЫЕ ХАРАКТЕРИСТИКИ

Трехминутная задержка повторного включения

Эта защитная функция предохраняет кондиционер от повторного пуска сразу после его остановки

Мероприятия по защите кондиционера (только для моделей «тепло/холод»)

- Подготовка к обогреву помещения.

Непосредственно после пуска в режиме обогрева подача воздуха в помещение не производится. Теплый воздух начнет поступать в помещение приблизительно через 5 минут после пуска, когда теплообменник внутреннего блока прогреется. (индикатор режима предварительного размораживания (PRE-DEF) загорается и горит в течение этого времени).

- Контроль нагрева воздуха

Как только комнатная температура достигнет заданной, скорость вращения вентилятора внутреннего блока автоматически переключается на низкую. Это исключит циркуляцию прохладного воздуха. В этот период времени внешний блок будет остановлен.

- Режим размораживания

Если в режиме обогрева внешний блок начинает обмерзать, то автоматически включается режим размораживания теплообменника внешнего блока. Режим размораживания длится примерно 5-10 минут, в это время горит индикатор предварительного размораживания.

- При размораживании вентиляторы обоих блоков будут остановлены.
- При размораживании талая вода отводится системой дренажа в нижней части внешнего блока.
- Производительность при нагреве

При обогреве кондиционер работает по принципу теплового насоса, при этом отбирается теплота наружного воздуха, которая передается воздуху в помещении. Рекомендуется одновременно с кондиционером применять другие обогревательные приборы, если температура наружного воздуха очень низкая. Генератор анионов: анион известен как «воздушный витамин». Он может не только нейтрализовать вредное излучение, но также очищать воздух, снижая содержание в нем пыли, бактерий, сажи, вирусов и уничтожать запахи.

Меры против заноса снегом

- Место установки внешнего блока выбирается так, чтобы он не был подвержен снежному заносу, скоплению листьев с деревьев и воздействию других сезонных факторов. Это важно, так как любые препятствия для свободной циркуляции наружного воздуха через внешний блок в результате приводят к снижению мощности кондиционера по обогреву или охлаждению. При работе в режиме обогрева и отрицательных температурах на улице талая вода, образующаяся при размораживании внешнего блока, может скапливаться и замерзать. В этой связи, необходимо обеспечить надлежащий отвод влаги системой дренажа.

Аварийное отключение электропитания

При аварийном отключении электропитания кондиционер полностью останавливает свою работу.

- Индикатор работы (OPERATION) на панели внутреннего блока начнет мигать при возобновлении питания.
- Для перезапуска кондиционера необходимо нажать кнопку ON/OFF на ПДУ.
- Причиной сбоев в работе кондиционера могут послужить разряды молнии, радиотелефоны и другие приборы, работающие вблизи кондиционера. В случае сбоя временно обесточьте внутренний блок, вынув вилку кабеля питания из розетки, заново вставьте ее в розетку и нажмите кнопку ON/OFF на ПДУ.

Рабочие диапазоны температур и влажности

Характеристики кондиционера будут соответствовать спецификации при эксплуатации его в следующих условиях

Охлаждение	Наружная температура: 17° С до 43° С
	Комнатная температура: от 17° С до 32° С
Обогрев	Предупреждение: Относительная влажность внутри не должна превышать 80% Если при работе кондиционера влажность будет выше, то может появиться конденсат на поверхности блока. В этом случае рекомендуется высокая скорость работы вентилятора.
	Наружная температура: от -6° С до 24° С Комнатная температура: < 30 С
Осушение	Наружная температура: 11° С до 43° С Комнатная температура: от 17° С до 32° С

ЧИСТКА И УХОД

Используйте для протирки сухую тряпку.

Применяйте только вентилятор.

3. удерживая фильтр за захваты, потяните его вниз.

4. извлеките фильтр из блока.

при мойке извлеките сетку фильтра и замочите ее на 20 минут в водном растворе мягкого моющего средства. Слегка прополощите сетку (не тереть!) и высушите в светлом месте в течение не менее 3-х часов. При сушке сетчатый материал фильтра должен быть обращен вверх черной полосой. поместите сетку в рамку и закройте крышку фильтра. поместите фильтр на место черной стороной наружу.

Примечание: мойте фильтр не реже одного раза в месяц. После 4-5 очисток фильтрующий материал должен быть заменен. для очистки фильтра от пыли применяйте пылесос или мойте его. Примечание: очищайте фильтр от пыли каждые две недели, так как загрязненный фильтр снижает эффективность кондиционера.

вставьте фильтр верхней частью в блок, совмещая правую и левую кромки фильтра с краями внутреннего блока. Установите фильтр до упора.

закройте переднюю панель, нажимая на места, отмеченные надписью "PUSH"

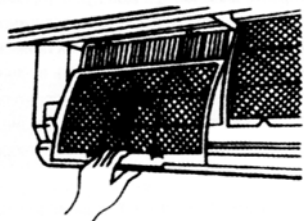

НАИМЕНОВАНИЕ И ФУНКЦИИ ЭЛЕМЕНТОВ УПРАВЛЕНИЯ ВНУТРЕННЕГО БЛОКА

Панель управления

Для доступа к панели управления поднимите переднюю панель.

Как открыть переднюю панель

Освободите концы панели. Откройте панель и поднимите вверх до положения, в котором она фиксируется. Не поднимайте панель выше положения, в котором слышен щелчок.

Как закрыть переднюю панель

Нажмите на нижние концы панели с двух сторон и закройте до упора.

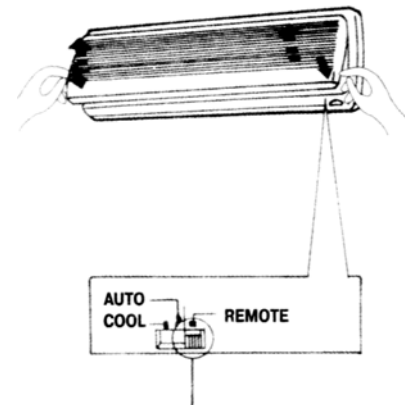

Временная работа и выключатель пульта управления

Временная работа и выключатель пульта управления

Обычно ПДУ включен. В случае потери пульта или выхода из строя батареек питания установите выключатель в положение AUTO для временного включения кондиционера.

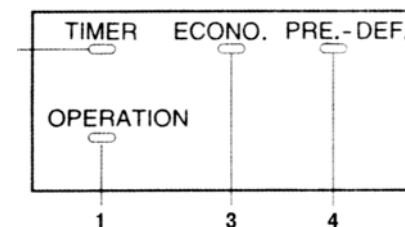

Панель индикаторов (кроме ACS-20(H)E, ACS-24(H)E, ACS-30(H)E)

Режимы работы отображаются следующими индикаторами:
индикатор работы
индикатор таймера
индикатор экономичного режима
индикатор автоматического размораживания (только для моделей тепло/холод)
индикаторы часто мигают (5 раз в секунду) при срабатывании устройств защиты.

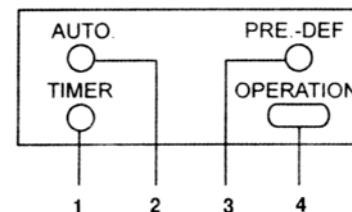

Панель индикаторов (ACS-20(H)E, ACS-24(H)E, ACS-30(H)E)

Режимы работы отображаются следующими индикаторами:
1. индикатор таймера
2. индикатор автоматического режима
3. индикатор автоматического размораживания (только для моделей тепло/холод)
4. индикатор работы

индикаторы часто мигают (5 раз в секунду) при срабатывании устройств защиты.

ДИСТАНЦИОННОЕ УПРАВЛЕНИЕ И ЕГО ФУНКЦИИ

Кнопка выбора режима работы (MODE) При каждом нажатии этой кнопки происходит выбор режима работы в следующей последовательности от AUTO (АВТОМАТ), COOL (ОХЛАЖДЕНИЕ), DRY (ОСУШЕНИЕ), HEAT (ОБОГРЕВ), у моделей «холод» отсутствует), FAN ONLY (ВЕНТИЛЯЦИЯ) и снова AUTO.

Кнопка скорости вентилятора (FAN SPEED) эта кнопка используется для задания скорости вентилятора. При каждом нажатии этой кнопки происходит выбор скорости вращения в следующей последовательности: AUTO (АВТОМАТ), LOW (НИЗКАЯ), HIGH (ВЫСОКАЯ) и снова AUTO

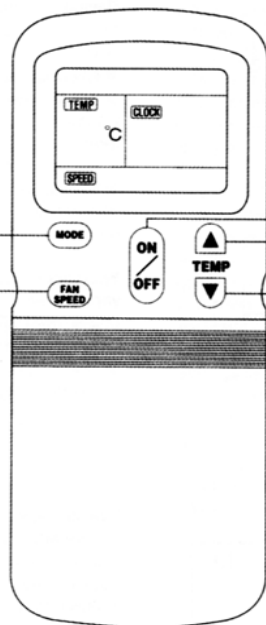

кнопка ВКЛ/ВЫКЛ (ON/OFF)
Нажмите эту кнопку для включения кондиционера. Повторное нажатие выключает кондиционер.

кнопки задания температуры воздуха (TEMP)
Задаваемая температура увеличивается до 30° C
Задаваемая температура уменьшается до 17° C



ЧИСТКА И УХОД

ОПАСНО!

Перед чисткой кондиционера убедитесь, что он выключен и вилка кабеля питания отсоединена от розетки.

Чистка внутреннего блока и пульта управления. ПРЕДУПРЕЖДЕНИЕ!

- Протирайте внутренний блок и пульт управления мягкой, чистой тряпкой.
- Если блок очень грязный, то можно протереть его тряпкой, смоченной холодной водой.
- Не протирайте влажной тряпкой пульт управления.
- Не следует применять для протирки поверхностей блока химические чистящие порошки. Их применение может повредить поверхности и ухудшить внешний вид.
- Не используйте для чистки воду с температурой выше 40°С, а также вещества, как бензин, разбавители, полирующие порошки или растворители.

Если Вы не планируете применять кондиционер, по крайней мере, в течение месяца, то выполните следующие операции.

1. проветрите и просушите внутренние части блока, запустив его в режиме вентиляции в течение половины дня.
2. выключите электропитание и отсоедините кабель питания от розетки.
3. удалите батареи из ПДУ.

Проверка перед началом работы ПРЕДУПРЕЖДЕНИЕ!

Проверьте состояние электропроводки и убедитесь, что она не повреждена, а вилка кабеля находится в розетке. Проверьте, установлен ли фильтр. Проверьте, внешний блок на предмет отсутствия каких-либо преград для выхода воздуха. Перед очисткой кондиционера убедитесь, что он выключен и вилка кабеля питания отсоединена от розетки.

Чистка воздушного фильтра

1. возьмитесь за оба нижних конца передней панели, откройте панель и поднимите ее вверх до положения, в котором она будет зафиксирована. Не следует поднимать панель выше после того, как услышите щелчок.
2. возьмитесь за левый и правый захваты воздушного фильтра и слегка потяните, чтобы освободить фильтр от держателей.

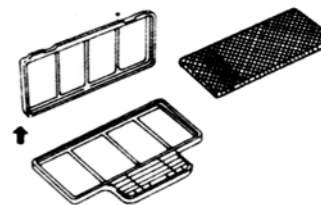
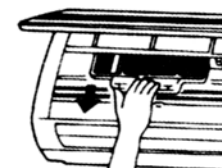
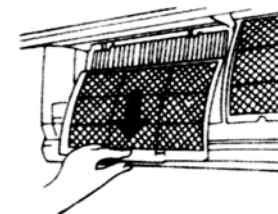
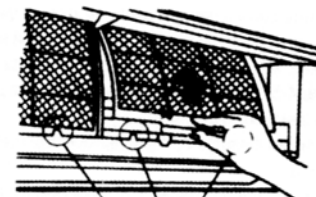
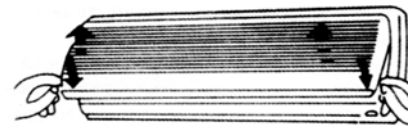

ПРИНЦИП РАБОТЫ ЕОНДИЦИОНЕРА

РАБОТА В АВТОМАТИЧЕСКОМ РЕЖИМЕ

- кондиционер в зависимости от температуры воздуха в комнате автоматически выбирает один из режимов работы: охлаждения, обогрева (отсутствует у модели «холод») или только вентиляции.
- Кондиционер автоматически поддерживает температуру воздуха в окрестности температуры, заданной Вами.
- Если автоматический режим работы доставляет Вам дискомфорт, то Вы можете сами задать условия работы.

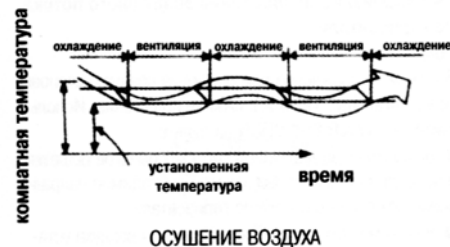
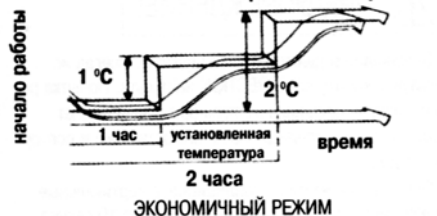

ЭКОНОМИЧНЫЙ РЕЖИМ

Если в режимах охлаждения, обогрева (отсутствует у модели «холод») или автоматическом режиме нажать кнопку ECONO, то кондиционер будет выполнять следующие операции. Скорость вращения вентилятора будет задаваться автоматически. В рабочей зоне, в которой мощность кондиционера поддерживается минимальной, переохлаждение воздуха предотвращается повышением заданной температуры на 1°C через час работы и на 2°C – через два часа. В итоге, температура воздуха в комнате регулируется в диапазоне между заданной и температурой рабочей зоны (в зависимости от температуры наружного воздуха).

ОСУШЕНИЕ ВОЗДУХА

Осушение воздуха будет происходить автоматически в режиме охлаждения при определенной разности заданной температуры и температуры воздуха в комнате. При осушении воздуха температура регулируется только в результате периодического включения и выключения вентилятора. На дисплее скорости вентилятора будет высвечиваться AUTO, а скорость вращения вентилятора будет низкой.

ДИСТАНЦИОННОЕ УПРАВЛЕНИЕ И ЕГО ФУНКЦИИ

Кнопка регулирования кнопки таймеров направления потока воздуха

Нажимая эту кнопку, изменяют угол колебаний жалюзи

Кнопка сохранения

Нажимая эту кнопку, Вы сохраняете установки таймера

Кнопка автоматической работы жалюзи

При нажатии этой кнопки жалюзи Перемещаются в автоматическом Режиме. Повторное нажатие Отключает этот режим

Кнопка часов

Эта кнопка нажимается для установки времени на часах

Кнопка блокировки

Когда Вы нажимаете эту кнопку, то все текущие установки пульта дистанционного управления блокируются, а любые новые команды с пульта становятся невозможными.

Используйте данный режим, когда Вы хотите предотвратить случайное изменение установок или полностью исключить игру с дистанционным пультом. Для отмены блокировки необходимо снова нажать кнопку LOCK.

кнопка включения экономичного режима нажав эту кнопку, Вы запустите кондиционер в экономичный режим работы

кнопки таймеров включения и выключения кнопкой TIMER ON устанавливается время включения кондиционера . кнопкой TIMER OFF устанавливается время выключения кондиционера.

кнопки установки времени

Эта кнопка используется для установки текущего времени и времени выключения/включения.

кнопка отмены нажатием этой кнопки выключается таймер включения/выключения кондиционера.

кнопка повторных установок

при нажатии этой кнопки все текущие установки будут отменены, и пульт Вернется к исходным установкам. На дисплее часов высветится время «0:00» и будет мигать символ «:» в индикации времени, на дисплее режима работы будет светиться надпись «AUTO», на дисплее температуры - температура «24 °C»

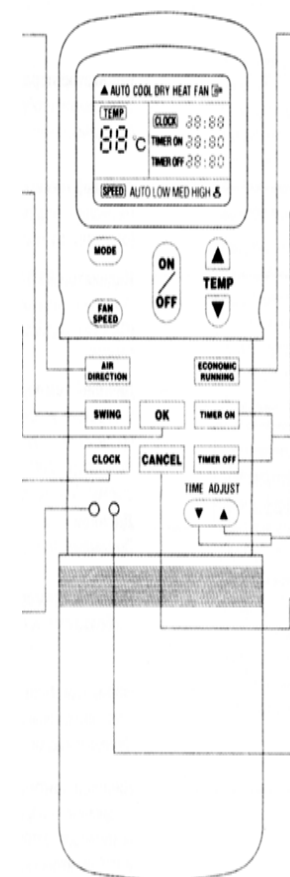

НАИМЕНОВАНИЕ И НАЗНАЧЕНИЕ ИНДИКАТОРОВ НА ПДУ

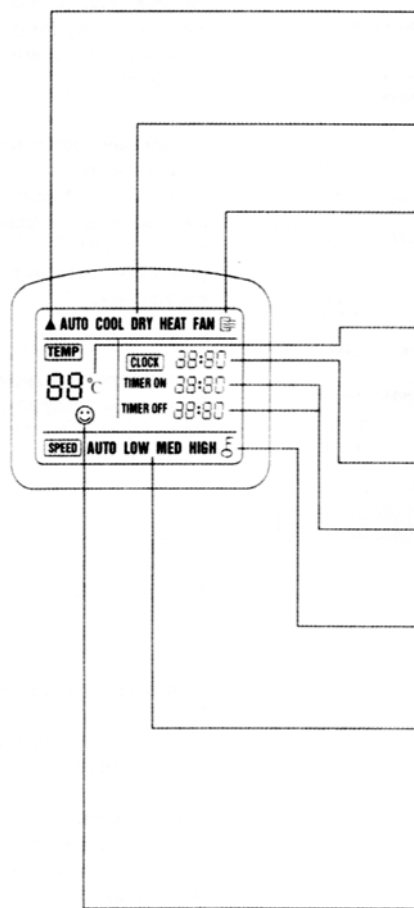

Индикатор передачи сигнала
Этот индикатор загорается на дисплее в момент передачи сигналов с пульта на внутренний блок

Дисплей режима работы
на дисплее отображается текущий режим работы (отсутствует у моделей «холод»)

Индикатор ВКЛ/ВЫКЛ
индикатор появляется при нажатии кнопки ON/OFF. Индикатор гаснет при повторном нажатии кнопки ON/OFF

Дисплей температуры
отображает установленное значение температуры в пределах (от 17°C до 30°C)
индикатор гаснет при включении кнопкой FAN ONLY режима вентиляции.

Дисплей часов
Показывает значение текущего времени (от 0 до 24 часов)

Дисплей таймера
отображаются установки таймера (от 0 до 24 часов)

Индикатор блокировки
этот символ появляется при нажатии кнопки LOCK. Символ погаснет, если снова нажать кнопку LOCK.

Дисплей вентилятора
На дисплее отображаются режимы работы вентилятора: «AUTO» - автоматический режим и два значения скорости «LOW» (низкая), «HIGH» (высокая). При автоматическом режиме работы и режиме осушения DRY на дисплее высвечивается символ AUTO

индикатор экономичного режима
этот символ появляется при нажатии кнопки ECONO и гаснет при ее повторном нажатии. На рисунке дисплея

пульта для большей наглядности одновременно изображены все символы. В реальной ситуации будут отображаться только символы задействованных функций.

РЕГУЛИРОВАНИЕ НАПРАВЛЕНИЯ ВОЗДУШНОГО ПОТОКА

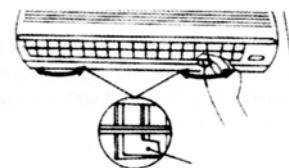

Держите

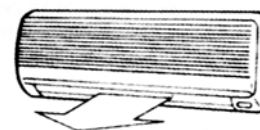
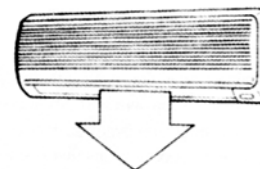

ПРЕДУРЕЖДЕНИЕ

- запрещается двигать жалюзи руками. Всегда используйте кнопку AIR DIRECTION на ПДУ. Попытка регулирования положения жалюзи вручную приведет к сбою в работе кондиционера, его остановке и повторному пуску.
- При повторном пуске кондиционера вертикальные жалюзи могут быть неподвижны в течение 10 секунд.

Регулирование направления воздушного потока по горизонтали

Подготовка:

В режимах охлаждения или осушения воздуха установите вертикальные жалюзи в нижнее положение. Используйте кнопку AIR DIRECTION на ПДУ.

- Возьмитесь за держатель системы рычагов решетки и передвиньте его, чтобы задать необходимое направление воздушного потока по горизонтали.
- В режимах охлаждения или осушения воздуха установите вертикальные жалюзи в первоначальное положение. Для этого используйте AIR DIRECTION на пульте. Если Вы используете кнопку AIR DIRECTION, то вначале поток будет направлен вниз, а затем автоматически примет направление, заданное Вами. При выключении кондиционера с ПДУ вертикальные жалюзи будут автоматически закрыты.

РЕГУЛИРОВАНИЕ НАПРАВЛЕНИЯ ВОЗДУШНОГО ПОТОКА

- Необходимо регулировать направление воздушного потока с таким расчетом, чтобы не создавался дискомфорт, и поток равномерно распределялся по помещению.

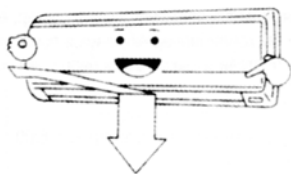

- Направление потока по вертикали регулируется с ПДУ.
- Направление потока по горизонтали регулируется вручную поворотом решетки.

Регулирование направления воздушного потока по вертикали

Направление воздушного потока по вертикали регулируется автоматически в зависимости от режима работы кондиционера.

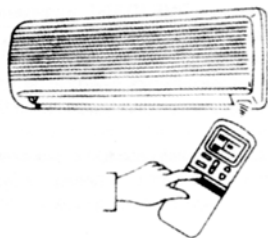

Как задать нужное направление потока

Эта операция проводится при работающем кондиционере. Удерживая нажатой кнопку направления потока AIR DIRECTION на ПДУ, установите жалюзи в нужной позиции.

- Поворот жалюзи и направление воздушного потока в вертикальном направлении изменяются в ограниченном диапазоне.
- Во всех последующих действиях направление потока в вертикальном направлении будет сохранено таким, каким Вы задали его с помощью кнопки AIR DIRECTION.

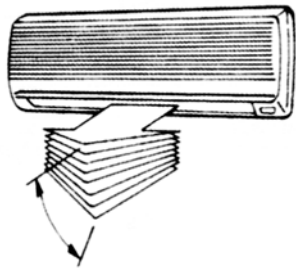

Автоматический режим работы жалюзи в вертикальном направлении (режим – SWING)

Эта операция проводится при работающем кондиционере. Нажмите кнопку SWING на ПДУ.

- Для отмены этого режима снова нажмите SWING.
- Чтобы изменить диапазон колебаний жалюзи, нажмите кнопку AIR DIRECTION.

ПРЕДУПРЕЖДЕНИЕ!

- Регулирование направления потока и включение режима SWING (кнопки AIR DIRECTION и SWING) невозможно при выключенном кондиционере, включая период ожидания, заданный таймером ON TIMER.
- Следите за тем, чтобы кондиционер не работал в течение длительного времени в режимах охлаждения и осушения воздуха при направленной вниз струе. В противном случае возможна конденсация влаги на вертикальных жалюзи и, как следствие стекание ее вниз.

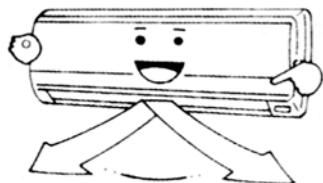

РАБОТА С ПУЛЬТОМ ДИСТАНЦИОННОГО УПРАВЛЕНИЯ

Расположение пульта

- Держите пульт управления на расстоянии, не превышающим его радиус действия (не более 8м)
- После задания на пульте необходимых установок через предусмотренное время происходит автоматическая передача сигнала внутреннему блоку.

Если пульт расположен таким образом, что передача сигнала блоку невозможна, сигнал будет повторен через 15 минут.

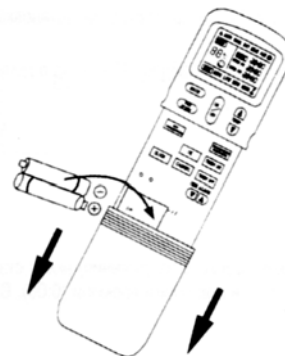

Замена батарей питания

В ПДУ применяются две батарейки питания (типа RO3/LRO3X2).

1. сдвинуть крышку отсека для батарей и заменить их.
2. после замены нажать кнопку RESET.
3. перед тем как закрыть крышку, убедиться, что на экране дисплея пульта мигает символ (0:00).

- После замены батареек установите на часах текущее время.

ПРИМЕЧАНИЕ!

- При замене не используйте старые батареи или батареи разных типов. Несоблюдение этого указания может привести к сбоям в работе пульта.
- Вынимайте батареи из пульта управления, если не используете его в течение нескольких недель и более. В противном случае протечка электролита может повредить пульт.
- Средний срок годности батареек при обычной эксплуатации – примерно шесть месяцев.
- Необходимо заменить батарейки, если при приеме сигналов внутренним блоком не слышен звуковой сигнал или передача сигналов пультом не сопровождается свечением индикатора.

УСТАНОВКА ТЕКУЩЕГО ВРЕМЕНИ

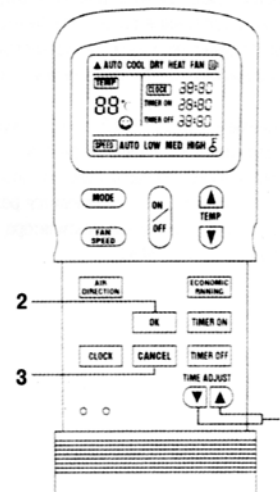

- Перед началом работы кондиционера необходимо установить текущее время на часах ПДУ. Процедура установки описана в данном разделе. Часы на дисплее ПДУ будут показывать текущее время, независимо от того, работает ли кондиционер или нет.

Начальная установка времени

После установки батареек питания в ПДУ на панели часов высветиться «0.00» и окошко замигает.

1. кнопка установки времени (TIME ADJUST)
- Установите время, нажимая эту кнопку

▲ вперед

▼ назад

- каждое нажатие кнопки изменяет показание на 1 минуту вперед или назад в зависимости от нажимаемой Вами кнопки.

УСТАНОВКА ТЕКУЩЕГО ВРЕМЕНИ

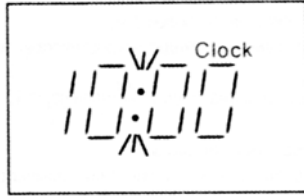

- кнопка включения часов (ОК)
при нажатии этой кнопки начинается отсчет времени, и показание времени на дисплее перестает мигать.
- текущая настройка времени
нажмите не менее, чем на 3 секунды, кнопку CLOCK, при этом начинает мигать символ «:» в индикации времени на дисплее часов. Установите новое время, следуя пунктам 1 и 2 раздела «начальная установка времени»
точность хода часов 10 секунд в день.

ПРЕДУПРЕЖДЕНИЕ

Статическое электричество и другие факторы (например, высокий скачок напряжения) могут стать причиной сброса показаний часов на ПДУ, при этом случае на дисплее часов в индикации времени (0:00) будет мигать символ «:». Перед началом работы необходимо вновь установить текущее время.

НАЗНАЧЕНИЕ КНОПКИ LOCK И КНОПКИ RESET

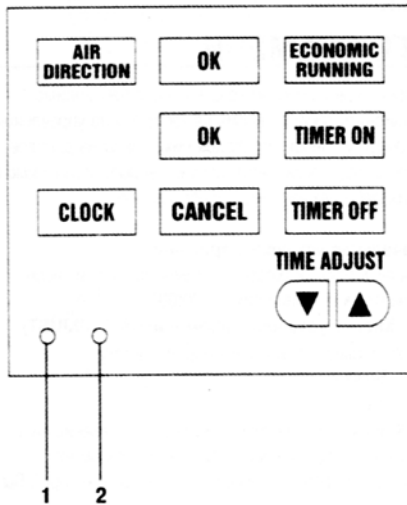

- если Вы нажмете кнопку LOCK, все установки ПДУ будут заблокированы, и любые новые команды с пульта не будут выполняться. Действительными будут только установки, сделанные ранее. Используйте режим LOCK, если хотите предотвратить случайное изменение установок, или предотвратить несанкционированное использование ПДУ (например, детьми). Для отмены режима LOCK необходимо снова нажать кнопку LOCK.
если Вы нажмете кнопку RESET, все текущие установки будут отменены и показания на дисплее ПДУ будут возвращены в исходное состояние. На часах будет мигать значение времени «0.00», будет гореть индикатор режима «AUTO», индикатор скорости вращения вентилятора - «AUTO» и индикатор температуры будет показывать - «24».

ПРИМЕРЫ УСТАНОВОК ТАЙМЕРА

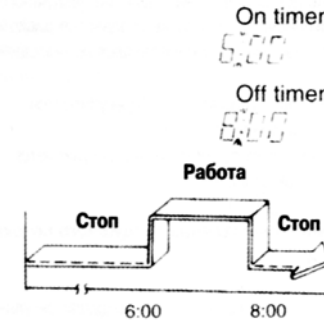

включения ----- выключения (стоп ----- работа ----- Стоп)

Эта функция таймера применяется, например, если Вы желаете, чтобы кондиционер включился, когда Вы встали и выключился, когда Вы ушли.

пример:

кондиционер должен включиться в 6.00 на следующее утро и выключится 8:00

- Нажмите кнопку TIMER ON. На дисплее высветится время, установленное ранее и будет мигать символ «:» в ожидании подтверждения
- Используя кнопку TIME ADJUST, установите на дисплее таймера в

окне TIMER ON ПДУ время 6.00.

- Нажмите кнопку TIMER OFF. На дисплее высветится время, установленное ранее и будет мигать символ «:» в ожидании подтверждения
- Используя кнопку TIME ADJUST, установите на дисплее в окне TIMER OFF ПДУ время 8.00.
- Нажмите кнопку ОК. символы в показаниях времени обоих таймеров перестают мигать. Установка завершена.

ПРИМЕРЫ УСТАНОВКИ ТАЙМЕРА

Таймер выключения (TIMER OFF)

(работа → стоп)

Таймер выключения обычно используется, когда Вы должны ложиться спать.

Кондиционер будет остановлен в заданное время.

Пример:

Кондиционер должен выключиться в 23.00

- Нажмите кнопку TIMER OFF. На дисплее высветится время, установленное ранее и будет мигать символ «<» в ожидании подтверждения установок.
- Используя кнопку TIMER ADJUST, установите на дисплее в окне TIMER OFF время 23.00.
- Нажмите кнопку ОК. символ в индикации времени перестает мигать. Установка завершена.

Таймер включения (TIMER ON)

(стоп → работа)

таймер включения обычно используется, если Вы, например, желаете включить кондиционер утром после подъема или по возвращении домой.

Кондиционер автоматически начнет работу в заданное время.

Пример:

Кондиционер должен включиться в 6.00

- Нажмите кнопку TIMER ON. На дисплее высветится время, установленное ранее и будет мигать символ «<» в ожидании подтверждения установок.
- Используя кнопку TIMER ADJUST, установите на дисплее в окне TIMER OFF время 6.00.
- Нажмите кнопку ОК. символ в индикации времени перестает мигать. Установка завершена.

Комбинированная работа таймера

(одновременная установка времени включения ON и времени выключения OFF)

таймер выключения → таймер включения
(работа → стоп → работа)

эта функция таймера применяется, например, если Вы желаете, чтобы кондиционер выключился после того, когда Вы легли спать, и вновь включился утром.

Пример:

Кондиционер должен выключиться в 23.00 и вновь включиться в 6.00. нажмите кнопку OFF TIMER. Используя кнопку TIME ADJUST, установите на дисплее таймера время 23:00. нажмите кнопку ON TIMER. Используя кнопку TIME ADJUST, установите на дисплее таймера время 6:00. нажмите кнопку ОК.

Off timer

23:00

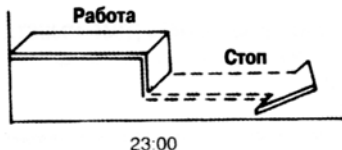

On timer

6:00

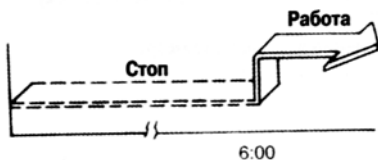

Off timer

23:00

On timer
6:00

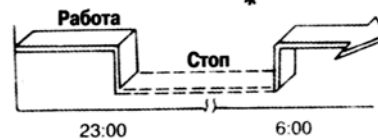

РАБОТА В АВТОМАТИЧЕСКОМ РЕЖИМЕ

При задании на ПДУ автоматического режима работы (AUTO) кондиционер будет автоматически переключаться в режим охлаждения, обогрева (только для моделей тепло/холод) или вентиляции в зависимости от температуры в комнате. Если Вы выбрали AUTO, то условия работы кондиционера были сохранены в памяти микропроцессора блока. С этого времени кондиционер может быть запущен в работу при аналогичных условиях простым нажатием кнопки ВКЛ/ВЫКЛ (ON/OFF) на ПДУ.

Включение

1. кнопка выбора режима (MODE). Выберите режим AUTO.
2. кнопка задания температуры (TEMP). обычно устанавливают температуру в диапазоне от 21°C до 28°C.
3. кнопка ON/OFF. Нажмите эту кнопку и запустите кондиционер. Загорится

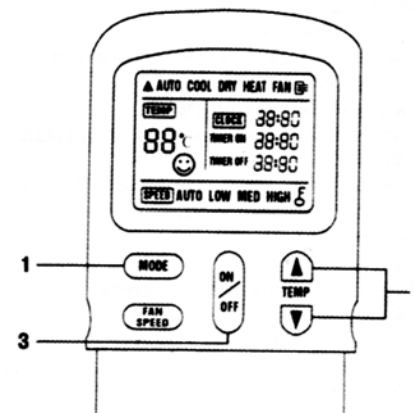

индикатор OPERATION на панели индикаторов внутреннего блока произойдет через 3 минуты. Кондиционер будет автоматически поддерживать заданную температуру воздуха в комнате.

Выключение

Кнопка ON/OFF. Нажмите эту кнопку для остановки кондиционера.

Если Вас не устраивает работа блока в режиме AUTO, то можно задать вручную другие условия работы кондиционера. При задании автоматического режима нет необходимости в выборе скорости вентилятора. Скорость вращения вентилятора будет также контролироваться автоматически, при этом на дисплее скорости будет высвечиваться AUTO.

РАБОТА В РЕЖИМАХ ОХЛАЖДЕНИЯ, ОБОГРЕВА И ВЕНТИЛЯЦИИ

Включение

1. **кнопка выбора режима (MODE).** Нажимая эту кнопку, выберите один из режимов работы: "COOL", "HEAT" (отсутствует у моделей «холод»), или "FAN ONLY".
2. **кнопка задания температуры (TEMP).** нажимая эту кнопку, задайте необходимую температуру в помещении. Охлаждение/перегрев: от 21°C и выше/ от 28°C и выше.
3. **кнопка скорости вращения вентилятора (FAN).** Нажимая эту кнопку, выберите один из скоростных режимов вращения вентилятора: "AUTO" (АВТО), "LOW" (НИЗКАЯ) "MED" и "HIGH" (ВЫСОКАЯ).
4. **Кнопка ВКЛ/ВЫКЛ (ON/OFF).** Нажмите эту кнопку и запустите кондиционер.

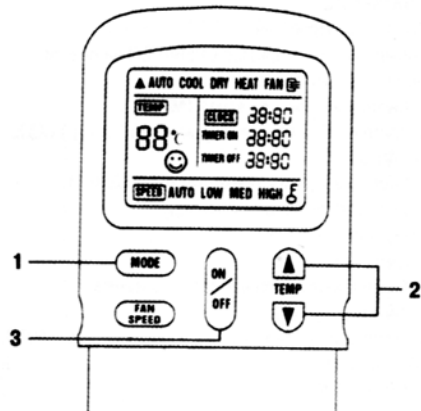

Загорится индикатор «OPERATION» на дисплее индикаторов внутреннего блока. Кондиционер включится через 3 минуты и будет автоматически поддерживать заданную температуру (если Вы выбрали кнопкой MODE режим вентиляции, то блок начнет работу сразу после нажатия кнопки ON/OFF).

- В режиме вентиляции температура в помещении не контролируется и поэтому для пуска в том режиме необходимо выполнить п.1,3 и 4.

РАБОТА В РЕЖИМЕ ОСУШЕНИЯ ВОЗДУХА

Включение

1. **кнопка выбора режима (MODE)** нажимая кнопку (MODE) выберите режим осушения (DRY)
2. **кнопка задания температуры (TEMP)** нажимая кнопку (TEMP) задайте необходимую температуру в помещении. На дисплее скорости вентилятора внутреннего блока автоматически изменится до низкого значения (LOW).
3. **кнопка ВКЛ/ВЫКЛ (ON/OFF)** при нажатии кнопки (ON/OFF) кондиционера включится и начнет работать в режиме осушения. Загорится индикатор OPERATION на панели индикаторов внутреннего блока. Кондиционер включится в работу примерно

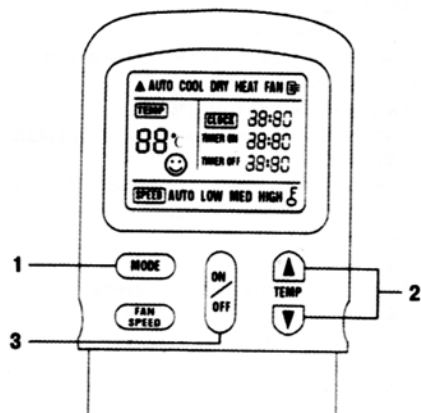

через 3 минуты.

Выключение

Кнопка ВКЛ/ВЫКЛ (ON/OFF)
Нажмите эту кнопку, чтобы остановить кондиционер.

РАБОТА ТАЙМЕРА

1. **кнопка таймера включения/выключения (ON/OFF TIME)**

нажмите кнопку TIMER ON или TIMER OFF в зависимости от необходимого режима. При включении таймера высветится время, Установленное на таймере, и в индикации Времени на таймере начнет мигать символ «<».

Теперь таймер находится в режиме настройки.

2. **кнопка установки времени на таймере (TIME ADJUST)**

нажмите эту кнопку для установки времени на таймере

▲ вперед

▼ назад

при каждом нажатии кнопки показание времени на дисплее изменяется с интервалом в 10 минут

в сторону уменьшения или увеличения в зависимости от того, на какую часть кнопки Вы нажимаете. Частота смены показаний времени зависит от частоты нажатия кнопки.

3. **кнопка сохранения установок (OK)** на панели индикаторов внутреннего блока загорается индикатор таймера TIMER

Отмена

4. **кнопка отмены «CANCEL».** Для отмены установок таймера нажмите кнопку CANCEL.

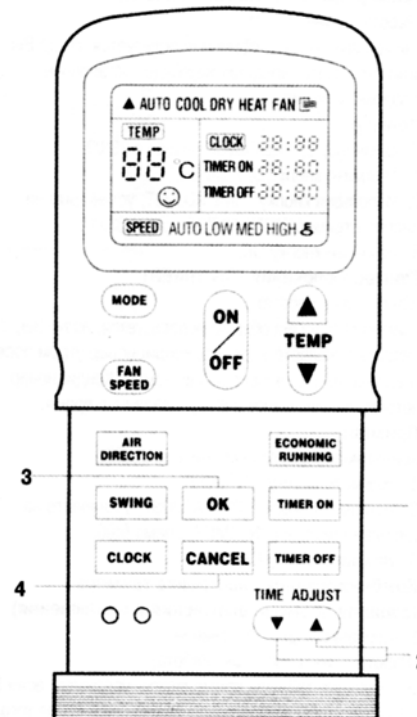

Изменение установок таймера

Действия в п.2 и 3 для изменения установок таймера.

ПРЕДУПРЕЖДЕНИЕ

- после настройки таймера ПДУ автоматически передает, установленное на таймере время внутреннему блоку кондиционера. Поэтому положение пульта должно обеспечивать беспрепятственную передачу сигнала внутреннему блоку кондиционера. По завершении работы с пультом поместите его в держатель.
- Максимальный отрезок времени, на который можно запрограммировать таймер составляет 24 часа.