

# HITACHI

## Inspire the Next

### SPLIT TYPE AIR CONDITIONER

## INDOOR UNIT/OUTDOOR UNIT



### MODEL

RAS-08EH4/RAC-08EH4  
RAS-10EH4/RAC-10EH4  
RAS-14EH4/RAC-14EH4

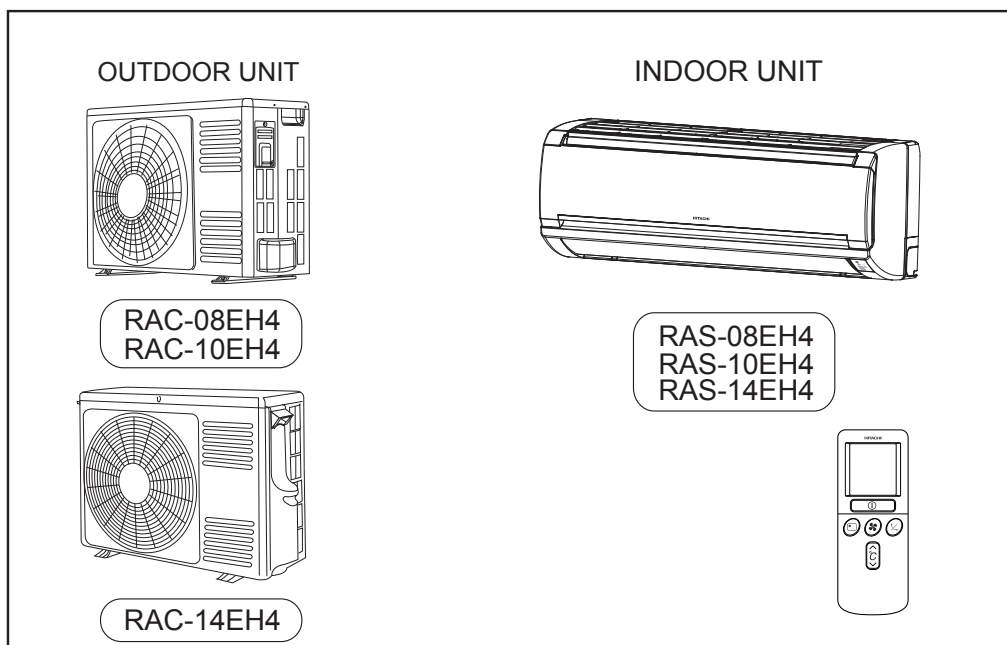

#### Instruction manual

To obtain the best performance and ensure years of trouble free use, please read this instruction manual completely. Page 1~20

#### Инструкция по эксплуатации

Для достижения наивысшей производительности и обеспечения длительной и безаварийной работы внимательно изучите данную инструкцию по эксплуатации. Стр. 21-40

# SAFETY PRECAUTION







- Please read the “Safety Precaution” carefully before operating the unit to ensure correct usage of the unit.
- Pay special attention to signs of “ **▲ Warning**” and “ **▲ Caution**”. The “Warning” section contains matters which, if not observed strictly, may cause death or serious injury. The “Caution” section contains matters which may result in serious consequences if not observed properly. Please observe all instructions strictly to ensure safety.
- The signs indicate the following meanings. (The following are examples of signs.)

 This sign in the figure indicates prohibition.





 Indicates the instructions that must be followed.

- Please keep this manual after reading.



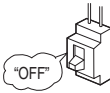









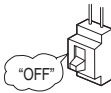





## PRECAUTIONS DURING INSTALLATION

 <b>WARNING</b>	<ul style="list-style-type: none"> <li>• Do not reconstruct the unit. Water leakage, fault, short circuit or fire may occur if you reconstruct the unit by yourself.</li> </ul>	 PROHIBITION
	<ul style="list-style-type: none"> <li>• Please ask your sales agent or qualified technician for the installation of your unit. Water leakage, short circuit or fire may occur if you install the unit by yourself.</li> </ul>	
	<ul style="list-style-type: none"> <li>• Please use earth line. Do not place the earth line near water or gas pipes, lightning-conductor, or the earth line of telephone. Improper installation of earth line may cause electric shock.</li> </ul>	 CONNECT EARTH LINE
 <b>CAUTION</b>	<ul style="list-style-type: none"> <li>• A circuit breaker should be installed depending on the mounting site of the unit. Without a circuit breaker, the danger of electric shock exists.</li> </ul>	
	<ul style="list-style-type: none"> <li>• Do not install the unit near a location where there is flammable gas. The outdoor unit may catch fire if flammable gas leaks around it. Piping shall be suitable supported with a maximum spacing of 1m between the supports.</li> </ul>	 PROHIBITION
	<ul style="list-style-type: none"> <li>• Please ensure smooth flow of water when installing the drain hose. If any failure is found in the drain path, water drops from the indoor and outdoor units, causing wet household effects.</li> </ul>	
	<ul style="list-style-type: none"> <li>• Make sure that a single phase 220V- 230V power source is used. The use of other power sources may cause electrical components to overheat and lead to fire.</li> </ul>	 PROHIBITION

## PRECAUTIONS DURING SHIFTING OR MAINTENANCE

 <b>WARNING</b>	<ul style="list-style-type: none"> <li>• Should abnormal situation arise (like burning smell), please stop operating the unit and remove plug from the socket or turn off the circuit breaker. Contact your agent. Fault, short circuit or fire may occur if you continue to operate the unit under abnormal situation.</li> </ul>	
	<ul style="list-style-type: none"> <li>• Please contact your agent for maintenance. Improper self maintenance may cause electric shock and fire.</li> </ul>	
	<ul style="list-style-type: none"> <li>• Please contact your agent if you need to remove and reinstall the unit. Electric shock or fire may occur if you remove and reinstall the unit yourself improperly.</li> </ul>	
	<ul style="list-style-type: none"> <li>• Avoid an extended period of direct air flow for your health.</li> </ul>	 PROHIBITION
	<ul style="list-style-type: none"> <li>• Do not connect the power cable with an extension cable or do not plug too many leads of the other electric appliance into the socket where this cable is plugged. In addition, wire the cable with some allowances to prevent the cable from stretching. Not doing so will cause an electrical shock, heat generation or fire.</li> </ul>	 PROHIBITION
	<ul style="list-style-type: none"> <li>• Do not bundle the power cable, pull it, put something on it, heat it, process it, or put it between things. Breakage of the power cable may result. Use of a damaged cable may cause an electrical shock or a fire.</li> </ul>	 PROHIBITION
 PROHIBITION	<ul style="list-style-type: none"> <li>• Do not put objects like thin rods into the panel of blower and suction side because the high-speed fan inside may cause danger.</li> </ul>	

**PRECAUTIONS DURING OPERATION**

 <b>WARNING</b>	<ul style="list-style-type: none"> <li>Do not use any conductor as fuse wire, this could cause fatal accident.</li> </ul>  PROHIBITION
	 <ul style="list-style-type: none"> <li>During thunder storm, disconnect the plug top or turn off the circuit breaker.</li> </ul>
	<ul style="list-style-type: none"> <li>Spray cans and other combustibles should not be located within a meter of the air outlets of both indoor and outdoor units. As a spray can's internal pressure can be increased by hot air, a rupture may result.</li> </ul>  PROHIBITION
 <b>CAUTION</b>	<ul style="list-style-type: none"> <li>The product shall be operated under the manufacturer specification and not for any other intended use.</li> </ul>  PROHIBITION
	 DON'T WET <ul style="list-style-type: none"> <li>Do not attempt to operate the unit with wet hands, this could cause fatal accident.</li> </ul>
	<ul style="list-style-type: none"> <li>When operating the unit with burning equipments, regularly ventilate the room to avoid oxygen insufficiency.</li> </ul>  STRICTLY OBSERVE PRECAUTIONS
	 PROHIBITION <ul style="list-style-type: none"> <li>Do not direct the cool air coming out from the air-conditioner panel to face household heating apparatus as this may affect the working of apparatus such as the electric kettle, oven etc.</li> </ul>
	<ul style="list-style-type: none"> <li>Please ensure that outdoor mounting frame is always stable, firm and without defect. If not, the outdoor unit may collapse and cause danger.</li> </ul>  PROHIBITION
	 PROHIBITION <ul style="list-style-type: none"> <li>Do not wash the unit with water or place a water container such as a vase on the indoor unit. Electrical leakage could be present and cause electric shock.</li> </ul>
	<ul style="list-style-type: none"> <li>Do not place plants or animals directly under the air flow as it is bad for the plants or animals.</li> </ul>  PROHIBITION
	 PROHIBITION <ul style="list-style-type: none"> <li>Do not climb on the outdoor unit or put objects on it.</li> </ul>
	<ul style="list-style-type: none"> <li>When operating the unit with the door and windows opened, (the room humidity is always above 80%) and with the air deflector facing down or moving automatically for a long period of time, water will condense on the air deflector and drips down occasionally. This will wet your furniture. Therefore, do not operate under such condition for a long time.</li> </ul>  PROHIBITION
	 PROHIBITION <ul style="list-style-type: none"> <li>If the amount of heat in the room is above the cooling or heating capability of the unit (for example: more people entering the room, using heating equipments and etc.), the preset room temperature cannot be achieved.</li> </ul>
	<ul style="list-style-type: none"> <li>This appliance especially indoor unit cleaning must be performed by authorized personnel only. Consult your sales agent. Using a commercially available detergent or similar can damage the plastic parts or clog the drain pipe, causing water to drip with potential electric shock hazard.</li> </ul>  PROHIBITION
	 DON'T TOUCH  <ul style="list-style-type: none"> <li>Do not touch the air outlet, bottom surface and aluminum fin of the outdoor unit. You may get hurt.</li> </ul>
	<ul style="list-style-type: none"> <li>Do not touch the refrigerant pipe and connecting valve. Burns may result.</li> </ul>  DON'T TOUCH
	<ul style="list-style-type: none"> <li>This appliance is not intended for use by young children or infirm persons unless they have been adequately supervised by a responsible person to ensure that they can use this appliance safely.</li> <li>Young children should be supervised to ensure that they do not play with the appliance.</li> </ul>

# NAMES AND FUNCTIONS OF EACH PART

## INDOOR UNIT

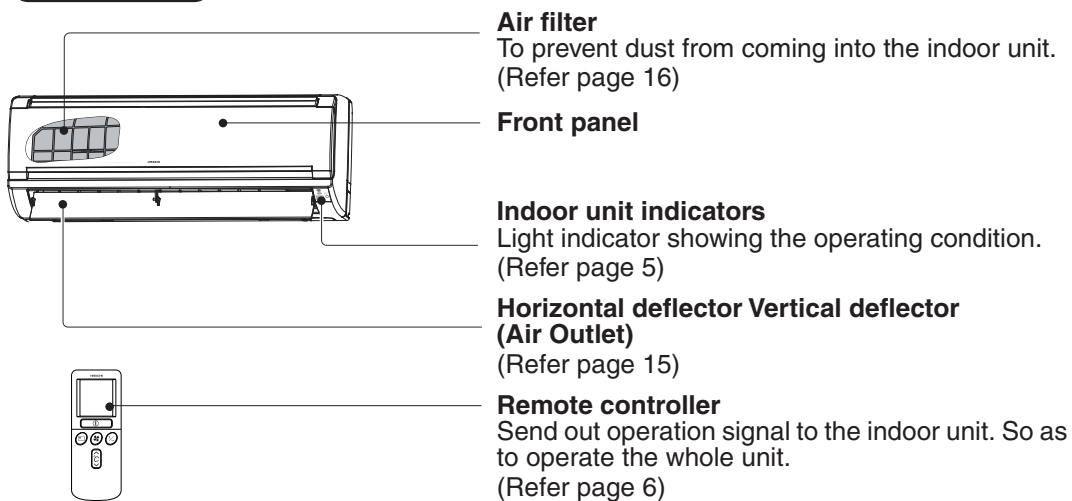

## OUTDOOR UNIT

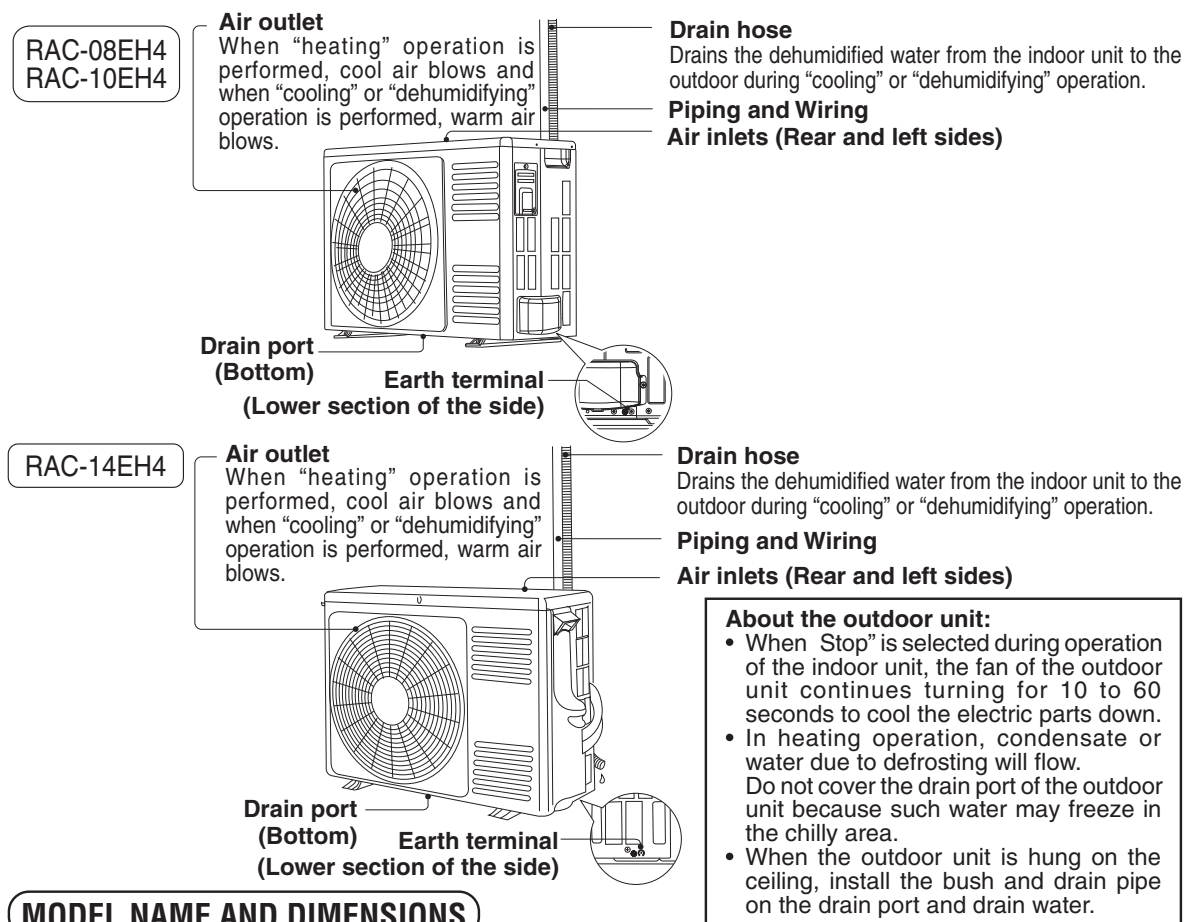

## MODEL NAME AND DIMENSIONS

MODEL	WIDTH (mm)	HEIGHT (mm)	DEPTH (mm)
RAS-08EH4, RAS-10EH4, RAS-14EH4	780	280	210
RAC-08EH4, RAC-10EH4	700	505	258
RAC-14EH4	750	548	288

# NAMES AND FUNCTIONS OF EACH PART

## INDOOR UNIT INDICATIONS

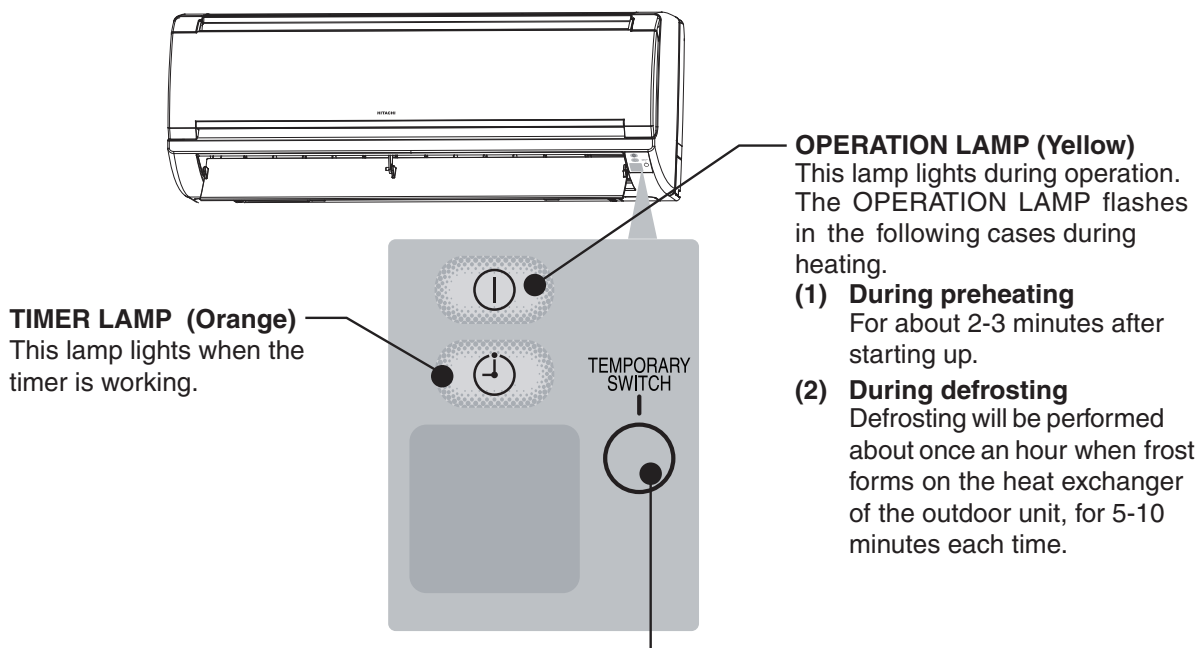

**CAUTION**  
Turn off the circuit breaker or pull out the power plug if the unit is not be operated for a long period.

- TEMPORARY SWITCH**
- Use this switch to start and stop when the remote controller does not work.
  - This temporary operation will be at the most recent setting made. (The unit will immediately go into automatic operation once power is switched on.)

☆ If the power stays on and the unit is not operated, power is slightly consumed in the control circuit. The power is saved by turning off the power switch (or the circuit breaker when the power is supplied from the outdoor unit).

### ■ Attaching the Wasabi-Nano Titanium Air Cleaning Mesh (Accessories) to the filter frame.

- Attach the Wasabi-Nano Titanium Air Cleaning Mesh to the frame by gently compress its both sides and release after insertion into filter frame.
- The cooling capacity is slightly weakened and the cooling speed becomes slower when the Wasabi-Nano Titanium Air Cleaning Mesh are used.
- Wasabi-Nano Titanium Air Cleaning Mesh are washable and reusable up to 20 times by using vacuum cleaner or water rinse under running tap water. When you want to renew it, please ask your sales agent. Optional air cleansing and deodorizing filters.

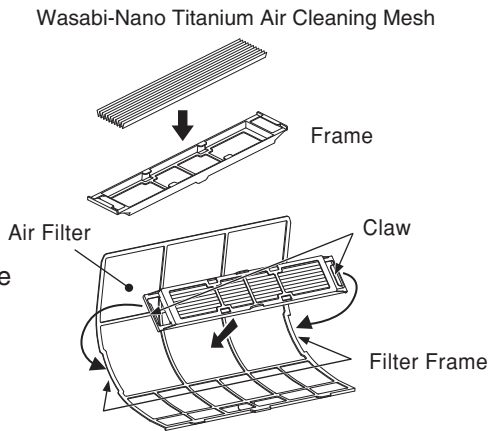

# NAMES AND FUNCTIONS OF EACH PART

## REMOTE CONTROLLER

- This controls the operation of the indoor unit.  
The range of control is about 7 meters. If indoor lighting is controlled electronically, the range of control may be shorter, in some cases, the control signal may not be received.  
This unit can be fixed on a wall using the fixture provided. Before fixing it, make sure the indoor unit can be controlled from the remote controller.
- Handle the remote controller with care.  
Dropping it or getting it wet may compromise its signal transmission capability.
- After new batteries are inserted into the remote controller, the unit will initially require approximately 10 seconds to respond to commands and operate.

**Signal emitting window/transmission sign**  
Point this window toward the indoor unit when controlling it. The transmission sign blinks when a signal is sent.

**Display**  
This indicates the room temperature selected, current time, timer status, function and intensity of circulation selected.

**START/STOP button**  
Press this button to start operation. Press it again to stop operation.

**AUTO SWING button**  
Controls the angle of the horizontal air deflector.

**FAN SPEED selector**  
This determines the fan speed. Every time you press this button, the intensity of circulation will change from (A) (AUTO) to (H) (HI) to (M) (MED) to (L) (LOW) to (S) (SILENT). (This button allows selecting the optimal or preferred fan speed for each operation mode.)

**SLEEP button**  
Use this button to set the sleep timer.

**TEMPERATURE buttons**  
Use these buttons to raise or lower the temperature setting. (Keep pressed, and the value will change more quickly.)

**TIME button**  
Use this button to set and check the time and date.

**RESET button**  
Press this button after the batteries are replaced or when some irregular operation is found.

**FUNCTION selector**  
Use this button to select the operating mode. Every time you press it, the mode will change from (A) (AUTO) to (H) (HEAT) to (D) (DEHUMIDIFY) to (C) (COOL) and to (F) (FAN) cyclically.

**FAN SPEED selector**

**AUTO SWING button**

**TIMER control**  
Use these buttons to set the timer.

**OFF-TIMER button** Select the turn OFF time.

**ON-TIMER button** Select the turn ON time.

**RESERVE button** Time setting reservation.

**CANCEL button** Cancel time reservation.

(A)	AUTO
(H)	HEAT
(D)	DEHUMIDIFY
(C)	COOL
(F)	FAN
(S)	FAN SPEED SILENT
(L)	LOW
(M)	MED
(H)	HI
(*)	SLEEPING
(O)	STOP (CANCEL)
(I)	START (RESERVE)
(1)	START/STOP
(T)	TIME
(T)	TIMER SET
(T)	TIMER SELECTOR
(T)	ON TIMER
(T)	OFF TIMER
(A)	AUTO SWING

**Precautions for Use**

- Do not put the remote controller in the following places.
  - In direct sunlight
  - In the vicinity of a heater.
- Handle the remote controller carefully. Do not drop it on the floor, and protect it from water.
- Once the outdoor unit stops, it will not restart for about 3 minutes (unless you turn the power switch off and on or unplug the power cord and plug it in again).  
This is to protect the device and does not indicate a failure.
- If you press the FUNCTION selector button during operation, the device may stop for about 3 minutes for protection.

## VARIOUS FUNCTIONS

### ■ Auto Restart Control

- If there is a power failure, operation will be automatically restarted when the power is resumed with previous operation mode and airflow direction.  
(As the operation is not stopped by remote controller.)
  - If you intend not to continue the operation when the power is resumed, switch off the power supply. When you switch on the circuit breaker, the operation will be automatically restarted with previous operation mode and airflow direction.
- Note: 1. If you do not require Auto Restart Control, please consult your sales agent.  
2. Auto Restart Control is not available when Timer or Sleep Timer mode is set.

## AUTOMATIC OPERATION

The device will automatically determine the mode of operation, HEAT or COOL depending on the initial room temperature. The selected mode of operation will change when the room temperature varies.

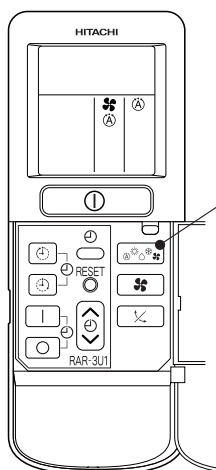

1

Press the FUNCTION selector so that the display indicates the **A** (AUTO) mode of operation.

- When AUTO has been selected, the device will automatically determine the mode of operation, HEAT or COOL depending on the current room temperature.
- When AUTO is first selected, the device will determine the current room temperature and select the proper operation mode accordingly.
- When the air conditioner has adjusted the room's temperature to the near preset temperature, it will begin to monitor operation. If the room temperature subsequently changes, the air conditioner will once again select the appropriate operation (heating or cooling) to adjust the temperature to the preset temperature. The monitoring operation range is  $\pm 3^{\circ}\text{C}$  relative to the preset temperature.
- If the mode automatically selected by the unit is not satisfactory, manually change the mode setting (heat, dehumidify, cool or fan).

**START  
STOP**

Press the **Ⓜ** (START/STOP) button.  
Operation starts with a beep.  
Press the button again to stop operation.

- As the settings are stored in memory in the remote controller, you only have to press the **Ⓜ** (START/STOP) button next time.

You can raise or lower the temperature setting as necessary by maximum of  $3^{\circ}\text{C}$ .



Press the temperature button and the temperature setting will change by  $1^{\circ}\text{C}$  each time.

- The preset temperature and the actual room temperature may vary somewhat depending on conditions.

Press the **⚙** (FAN SPEED) button to select AUTO, LOW and SILENT.

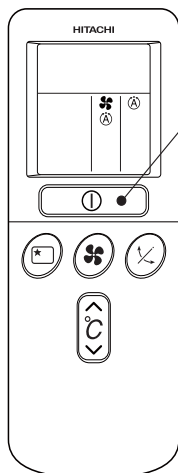

## HEATING OPERATION

- Use the device for heating when the outdoor temperature is under 21°C. When it is too warm (over 21°C), the heating function may not work in order to protect the device.
- In order to keep reliability of the device, please use this device above -15°C of the outdoor temperature.

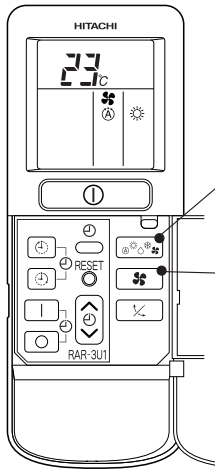

1

Press the FUNCTION selector so that the display indicates ☀ (HEAT).

2

Set the desired FAN SPEED with the 🌀 (FAN SPEED) button (the display indicates the setting).

Ⓐ (AUTO) : The fan speed changes automatically according to the temperature of the air which blows out.

🌀 (HI) : Economical as the room will become warm quickly. But you may feel a chill at the beginning.

🌀 (MED) : Quiet.

🌀 (LOW) : More quiet.

🌀 (SILENT) : Silent.

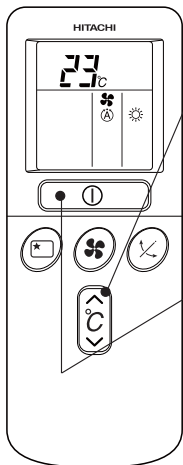

3

Set the desired room temperature with the TEMPERATURE buttons (the display indicates the setting).

The temperature setting and the actual room temperature may vary somewhat depending on conditions.

**START STOP**

Press the Ⓜ (START/STOP) button. Heating operation starts with a beep. Press the button again to stop operation.

- As the settings are stored in memory in the remote controller, you only have to press the Ⓜ (START/STOP) button next time.

### ■ Defrosting

Defrosting will be performed about once an hour when frost forms on the heat exchange of the outdoor unit, for 5~10 minutes each time.

During defrosting operation, the operation lamp blinks in cycle of 3 seconds on and 0.5 second off.

The maximum time for defrosting is 20 minutes.

(If the piping length used is longer than usual, frost will likely to form.)



## DEHUMIDIFYING OPERATION

Use the device for dehumidifying when the room temperature is over 16°C.  
When it is under 15°C, the dehumidifying function will not work.

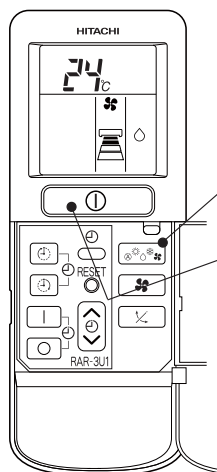

**1**

Press the FUNCTION selector so that the display indicates ◊ (DEHUMIDIFY).  
Press the \* (FAN SPEED) button to select LOW and SILENT.

**START  
STOP**

Press the Ⓛ (START/STOP) button.

- When you want to change the operation mode, please use the FUNCTION selector.
- Set the desired temperature is available.
- You also can use the FUNCTION selector to select this operation.

### ■ Dehumidifying Function

- Dehumidifying takes place with a target temperature which is slightly lower than the room temperature setting. (However, target temperature is 16°C for a temperature setting of 16°C.) If the room temperature becomes lower than the target value, operation stops. If the room temperature becomes higher than the target value, operation restarts.
- The preset room temperature may not be reached depending on the number of people present in the room conditions.

# COOLING OPERATION

Use the device for cooling when the outdoor temperature is -10 to 42°C.  
 If humidity is very high (over 80%) indoors, some dew may form on the air outlet grille of the indoor unit.

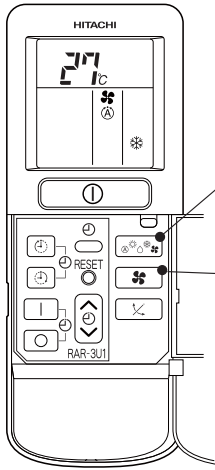

1

Press the FUNCTION selector so that the display indicates \* (COOL).

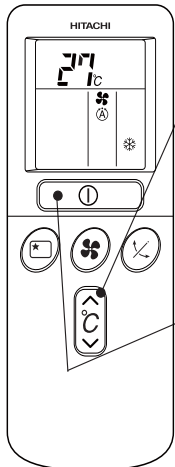

2

Set the desired FAN SPEED with the \* (FAN SPEED) button (the display indicates the setting).

Ⓐ (AUTO) : The FAN SPEED is HI at first and varies to MED automatically when the preset temperature has been reached.

🌀 (HI) : Economical as the room will become cool quickly.

🌀 (MED) : Quiet.

🌀 (LOW) : More quiet.

🌀 (SILENT) : Silent.

3

Set the desired room temperature with the TEMPERATURE buttons (the display indicates the setting).

The temperature setting and the actual room temperature may vary somewhat depending on conditions.

START  
STOP

Press the Ⓜ (START/STOP) button. Cooling operation starts with a beep. Press the button again to stop operation. The cooling function does not start if the temperature setting is higher than the current room temperature (even though the Ⓜ (OPERATION) lamp lights).

The cooling function will start as soon as you set the temperature below the current room temperature.

■ As the settings are stored in memory in the remote controller, you only have to press the Ⓜ (START/STOP) button next time.

## FAN OPERATION

You can use the device simply as an air circulator. Use this function to dry the interior of the indoor unit at the end of summer.

**1** Press the FUNCTION selector so that the display indicates (FAN).

**2** Press the (FAN SPEED) button.

- (HI) : The strongest air blow.
- (MED) : Quiet.
- (LOW) : More quiet.
- (SILENT) : Silent.

**START STOP** Press the (START/STOP) button. Fan operation starts with a beep.  
Press the button again to stop operation.

### FAN SPEED (AUTO)

... When the AUTO fan speed mode is set in the cooling/heating operation:

For the heating operation	<ul style="list-style-type: none"> <li>• The fan speed will automatically change according to the temperature of discharged air.</li> <li>• As room temperature reaches the preset temperature, a very light breeze will blow.</li> </ul>
For the cooling operation	<ul style="list-style-type: none"> <li>• Operation starts in the “HI” mode to reach the preset temperature.</li> <li>• As room temperature approaches the preset temperature, fan speed automatically switches to “LOW”.</li> </ul>

# HOW TO SET THE TIMER

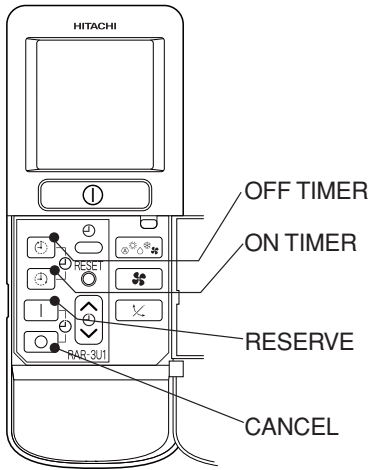

## OFF-Timer

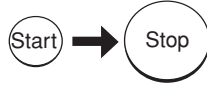

You can set the device to turn off at the present time.

**1** Press the (OFF-TIMER) button. The (OFF) mark blinks on the display.

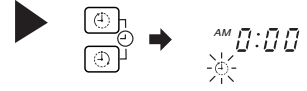

## ON-Timer

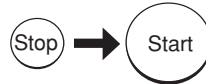

The device will turn on at the designated times.

**1** Press the (ON-TIMER) button. The (ON) mark blinks on the display.

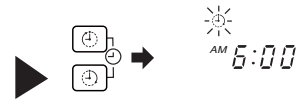

## ON/OFF-Timer

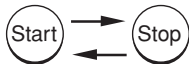

- The device will turn on (off) and off (on) at the designated times.
- The switching occurs first at the preset time that comes earlier.
- The arrow mark appearing on the display indicates the sequence of switching operations.

**1** Press the (OFF-TIMER) button so that the (OFF) mark blinks.

**2** Set the turn-off time with the TIMER control button. Press the (RESERVE) button.

**3** Press the (ON-TIMER) button so that the (OFF) mark lights and the (ON) mark blinks.

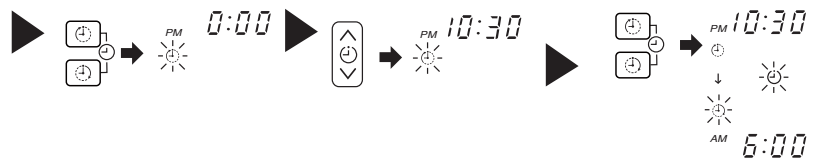

## How to Cancel Reservation

Point the signal window of the remote controller toward the indoor unit, and press the (CANCEL) button.

The (RESERVED) sign goes out with a beep and the (TIMER) lamp turns off on the indoor unit.

## NOTE

You can set only one of the OFF-timer, ON-timer and ON/OFF-timer.

**2** Set the turn-off time with the TIMER control button.



**3** Point the signal window of the remote controller toward the indoor unit, and press the I (RESERVE) button.

The ☀ (OFF) mark starts lighting instead of flashing and the ⏸ (RESERVED) sign lights. A beep occurs and the ⏸ (TIMER) lamp lights on the indoor unit.

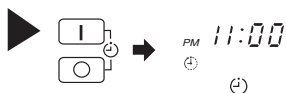

Example: The device will turn off at 11:00p.m.  
The setting of turn-off time is now complete.

**2** Set the turn-on time with the TIMER control button.



**3** Point the signal window of the remote controller toward the indoor unit, and press the I (RESERVE) button.

The ☀ (ON) mark starts lighting instead of flashing and the ⏸ (RESERVED) sign lights. A beep occurs and the ⏸ (TIMER) lamp lights on the indoor unit.

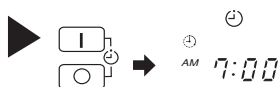

Example:  
The device will turn on early so that the preset temperature be almost reached at 7:00 a.m.  
The setting of the turn-on time is now complete.

**4** Set the turn-on time with the TIMER control button.

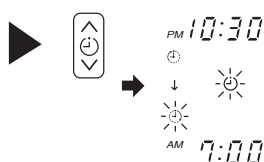

**5** Point the signal window of the remote controller toward the indoor unit, and press the I (RESERVE) button.

The ☀ (ON) mark starts lighting instead of flashing and the ⏸ (RESERVED) sign lights. A beep occurs and the ⏸ (TIMER) lamp lights on the indoor unit.

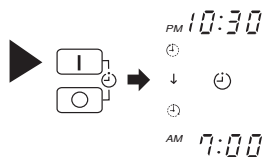

Example:  
For heating, the device will turn off at 10:30 p.m., and then turn on early so that the preset temperature be almost reached at 7:00 a.m.; for cooling and dehumidifying, it will simply turned on at 7:00 a.m. The settings of the turn on/off times are now complete.

- The timer may be used in three ways: off-timer, on-timer and ON/OFF (OFF/ON)-timer. Set the current time at first because it serves as a reference.
- As the time settings are stored in memory in the remote controller, you only have to press the I (RESERVE) button in order to use the same settings next time.

# HOW TO SET THE SLEEP TIMER

Set the current time at first if it is not set before (see the pages for setting the current time). Press the  (SLEEP) button and the display changes as shown below.

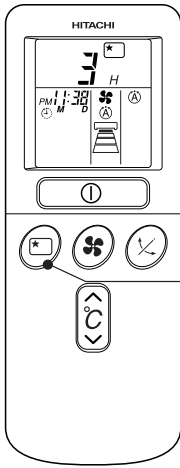

Mode	Indication
Sleep Timer	

**Sleep Timer:** The device will continue working for the desired number of hours and then turn off.

Point the signal window of the remote controller toward the indoor unit, and press the SLEEP button.

The timer information will be displayed on the remote controller. The TIMER lamp lights with a beep from the indoor unit. When the sleep timer has been set, the display indicates the turn-off time.



Example: If you set 3 hours sleep time at 11:38 p.m., the turn-off time is 2:38 a.m.

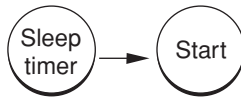

The device will be turned off by the sleep timer and turned on by on-timer.

**1** Set the ON-timer.

**2** Press the  (SLEEP) button and set the sleep timer.

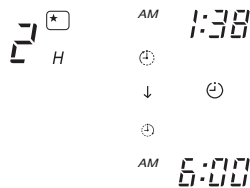

For heating:

In this case, the device will turn off in 2 hours (at 1:38 a.m.) and turn on early so that the preset temperature will be almost reached at 6:00 next morning.

## How to Cancel Reservation

Point the signal window of the remote controller toward the indoor unit, and press the  (CANCEL) button.

The  (RESERVED) sign goes out with a beep and the  (TIMER) lamp turns off on the indoor unit.

### NOTE

If you set the sleep timer when the off-time or on/off-timer has been set earlier, the sleep timer becomes effective instead of the off - or on/off-timer set earlier.

## ADJUSTING THE AIR DEFLECTORS

- 1** Adjustment of the conditioned air in the upward and downward directions.

According to operation, the horizontal air deflector is automatically set to the proper angle suitable for each operation. The deflector can be swing up and down and also set to the desired angle using the “ (AUTO SWING)” button.

- If the “ (AUTO SWING)” button is pressed once, the horizontal air deflector swings up and down. If the button is pressed again, the deflector stops in its current position. Several seconds (about 6 seconds) may be required before the deflector starts to move.
- Use the horizontal air deflector within the adjusting range shown on the right.
- When the operation is stopped, the horizontal air deflector moves and stops at the position where the air outlet closes.

**CAUTION**

- In “Cooling” operation, do not keep the horizontal air deflector swinging for a long time. Some dew may form on the horizontal air deflector and some dew may drop from it.

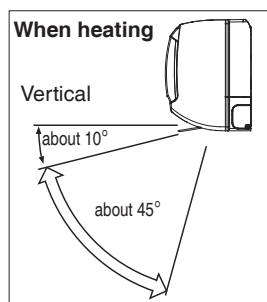
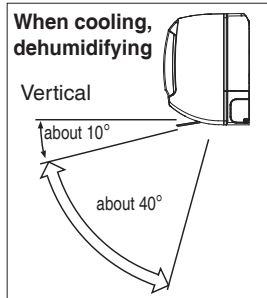
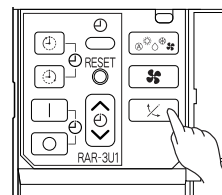

- 2** Adjustment of the conditioned air to the left and right.

Hold the vertical air deflector as shown in the figure and adjust the conditioned air to the left and right.

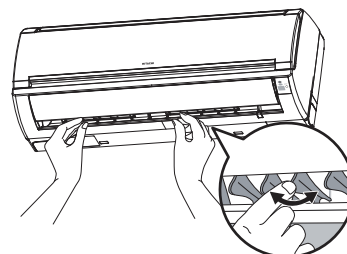

## HOW TO EXCHANGE THE BATTERIES IN THE REMOTE CONTROLLER

- 1** Remove the cover as shown in the figure and take out the old batteries.



- 2** Install the new batteries. The direction of the batteries should match the marks in the case.

**CAUTION**

1. Do not use new and old batteries, or different kinds of batteries together.
2. Take out the batteries when you do not use the remote controller for 2 or 3 months.

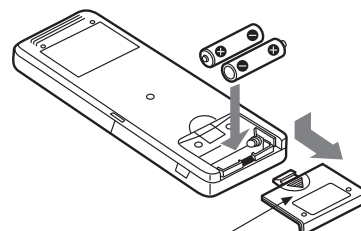

Push and pull to the direction of arrow.

# MAINTENANCE

## ⚠ CAUTION

Cleaning and maintenance must be carried out only by qualified service personal. Before cleaning, stop operation and switch off the power supply.

### 1. AIR FILTER

Please clean the filter once about every two weeks. By doing so, the power rates are saved. In case the air filter is full of dust, the air flow will decrease and the cooling capacity will be reduced. Further, noise may occur. Be sure to clean the filter following the procedure below.

#### PROCEDURE

- 1** Open the front panel carefully and remove the filter.

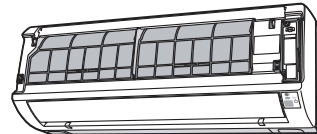

- 2** Vacuum dust from the air filter using vacuum cleaner. If there is too much dust, wash the filter with a detergent and rinse it thoroughly. After that, dry it in the shade.

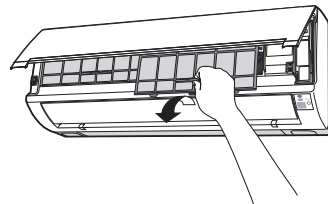

- 3**
- Set the filter with “FRONT” mark facing front, and slot them into the original state.
  - After attaching the filters, push the front panel at three arrow portions as shown in figure and close it.

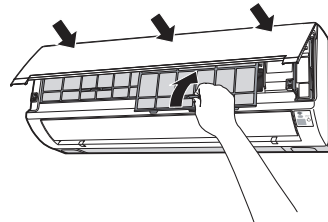

## ⚠ CAUTION

- Do not wash with hot water at more than 40°C. The filter may shrink.
- When washing it, shake off moisture completely and dry it in the shade; do not expose it directly to the sun. The filter may shrink.
- Don't operate the unit without filter. Fault may occur if you continue.



## 2. CLEANING OF FRONT PANEL

- Remove the front panel and wash with clean water. Wash it with a soft sponge. After using neutral detergent, wash thoroughly with clean water.
- When front panel is not removed, wipe it with a soft dry cloth. Wipe the remote controller thoroughly with a soft dry cloth.
- Wipe the water thoroughly. If water remains at indicators or signal receiver of indoor unit, it causes trouble.

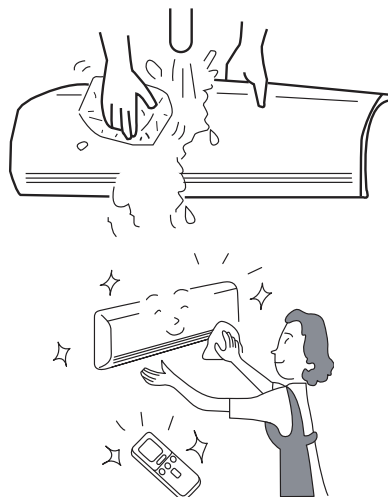

Method of removing the front panel.  
Be sure to hold the front panel with both hands to detach and attach it.

### Removing the Front Panel

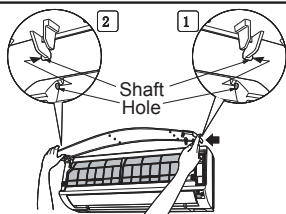

- When the front panel is fully opened with both hands, push the right arm to the inside to release it, and while closing the front panel slightly, put it out forward.

### Attaching the Front Panel

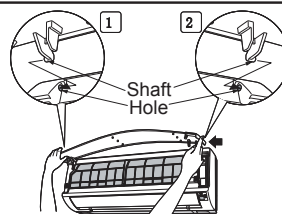

- Move the shafts of the left and right arms into the **steps** in the unit and securely insert them into the holes.

### CAUTION

- Do not splash or direct water to the body of the unit when cleaning it as this may cause short circuit.
- Never use hot water (above 40°C), benzene, gasoline, acid, thinner or a brush, because they will damage the plastic surface and the coating.



## 3. MAINTENANCE AT BEGINNING OF LONG OFF PERIOD

- Run the unit by setting the operation mode to (FAN) and the fan speed to HI for about half a day on a fine day, and dry the whole of the unit.
- Switch off the power plug or turn off the circuit breaker.

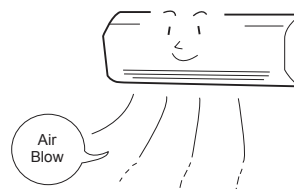

# INFORMATION

## CAPABILITIES

### Heating Capability

- This room air conditioner utilizes a heat pump system that absorbs exterior heat and brings it into a room to be heated. As the ambient temperature gets lower, heating capability will also lower. In such a situation, the inverter work to increase compressor rpm to keep the unit's heating capability from decreasing. If the unit's heating performance is still unsatisfactory, other heating appliances should be used to augment this unit's performance.
- The air conditioner is designed to heat an entire room so that it may take some time before you feel warm. Timer operation is recommended for effective preheating ahead of the desired time.

### CAUTION







Do not use a stove or any other high temperature devices in proximity to the indoor unit.





### Cooling and Dehumidifying Capabilities

- If the heat present in a room exceeds the unit's cooling capacity (for example, if there are many people in the room or other heating appliances are used), the preset room temperature may not be reached.

## VARIOUS FUNCTIONS



- When fan speed, room temperature are set with the remote controller before starting manual operation and the buttons are released, the indication of settings will go off in 10 seconds and only the operation mode will be displayed.
- Pressing the  button while the unit is in operation will let the protective circuit work so that the unit will not operate for approximately 3 minutes.
- During heating operation, the indoor unit's color indicator lamp may flash with no air emitted for a while.
- If you feel cold wind during heating operation with the  (HI) fan speed or want to make the unit operation quieter after the room is heated, use of  (AUTO) setting is recommended.
- With the  (LOW),  (SILENT) settings, the unit's cooling capacity will lower slightly.
- With the  (LOW),  (SILENT) settings, the unit's fan speed of heating operation will vary with the operating conditions.

## TIMER PROGRAMMING/SLEEP TIMER OPERATION

- When the timer has been programmed, the unit will not operate even if the set time is reached unless the unit receives a signal from the remote controller. Confirm that timer programming is complete (beep) and the TIMER lamp of the indoor unit lights.
- If the  (SLEEP) button is pressed while the ON/OFF timer is programmed, the sleep timer takes priority.
- During sleep timer operation, the fan speed sets to  (SILENT) regardless of the preset speed. The remote controller display indication will remain unchanged even with the  (SILENT) setting.

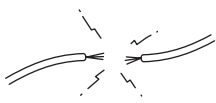

## REGULAR INSPECTION

PLEASE CHECK THE FOLLOWING POINTS EVERY EITHER HALF YEARLY OR YEARLY. CONTACT YOUR SALES AGENT SHOULD YOU NEED ANY HELP.

1		<b>⚠</b> <b>WARNING</b>	<b>Check to see if the unit's earth line has been connected correctly.</b> If the earth line is disconnected or faulty, unit failure or electric shock hazard may result.
2		<b>⚠</b> <b>WARNING</b>	<b>Check to see if the mounting frame has rusted excessively or if the outdoor unit has tilted or become unstable.</b> It could collapse or fall, causing injury.
3		<b>⚠</b> <b>WARNING</b>	<b>Check to see if the power plug is securely inserted into the wall socket.</b> If the power plug is not inserted into the wall socket securely or becomes hot, an electric shock or fire may result. If dust or dirt is found on the power plug, clean the plug and insert it into the wall socket.

## AFTER SALES SERVICE AND WARRANTY

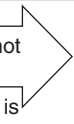
**WHEN ASKING FOR SERVICE, CHECK THE FOLLOWING POINTS.**

CONDITION	CHECK THE FOLLOWING POINTS
<p>If the remote controller is not transmitting a signal. (Remote controller display is dim or blank.)</p> 	<ul style="list-style-type: none"> <li>• Do the batteries need replacement?</li> <li>• Is the polarity of the inserted batteries correct?</li> </ul>
<p>When it does not operate.</p> 	<ul style="list-style-type: none"> <li>• Is the fuse all right?</li> <li>• Is the voltage extremely high or low?</li> <li>• Is the circuit breaker "ON"?</li> <li>• Is the power plug inserted?</li> <li>• Do you have any power cut?</li> </ul>
<p>When it does not cool well. When it does not heat well.</p> 	<ul style="list-style-type: none"> <li>• Is the air filter blocked with dust?</li> <li>• Is the set temperature suitable?</li> <li>• Have horizontal air deflectors been adjusted to their correct positions according to the operation mode selected?</li> <li>• Are the air inlets or air outlets of indoor and outdoor units blocked?</li> <li>• Is the fan speed "LOW" or "SILENT"?</li> </ul>

■ The following phenomena do not indicate unit failure.

During heating, the operation indicator blinks and air blow stops	<p>&lt;Operation start&gt; The unit is preparing to blow warm air. Please wait.</p> <p>&lt;In operation&gt; The outdoor unit is defrosting. Please wait.</p>
Hissing or fizzy sounds	Refrigerant flow noise in the pipe or valve sound generated when flow rate is adjusted.
Squeaking noise	Noise generated when the unit expands or contracts due to temperature changes.
Rustling noise	Noise generated with the indoor unit fan's rpm changing such as operation start times.
Clicking noise	Noise of the motorized valve when the unit is switched on.

Perking noise	Noise of the ventilation fan sucking in air present in the drain hose and blowing out dehumidifying water that had accumulated in the condensed water collector. For details, consult your sales agent.
Changing operation noise	Operation noise changes due to power variations according to room temperature changes.
Mist emission	Mist is generated as the air within the room is suddenly cooled by conditioned air.
Steam emitted from the outdoor unit	Water generated during defrosting operation evaporates and steam is emitted.
Odors	Caused as the smells and particles of smoke, food, cosmetics, etc. present in room air become attached the unit and blown off into the room again.
The outdoor unit continues to operate even if operation is stopped.	Defrosting is underway (as the heating operation is stopped, the microcomputer checks frost accumulated in the outdoor unit and instructs the unit to perform automatic defrosting if necessary).
The OPERATION lamp is blinking.	Shows preheating or defrosting operation is underway. As the protective circuit or preheat sensor operates when unit operation is stopped during preheating and then restarted, or when operation mode is switched from cooling to heating, the lamp continues to blink.
Does not reach the temperature setting	Actual room temperature may deviate slightly from the remote controller's temperature setting depending on the number of people in the room, indoor or outdoor conditions.

- If the unit still fails to operate normally after performing the above inspections, turn the circuit breaker off, or pull the power plug out, and contact your sales agent immediately.

Contact your sales agent immediately if the following phenomena should occur:

- The circuit breaker switches off or the fuse blows frequently.
- The switch operation is not stable.
- Foreign matter or water accidentally enters the unit interior.
- The power cord gets excessively hot or its insulation is torn or stripped.
- TIMER lamp on the indoor unit display blinks.



( As the nature of the failure can be identified by the blinking cycle, check the blinking cycle before turning off the circuit breaker. )



#### Notes

- In quiet operation or stopping the running, the following phenomena may occasionally occur, but they are not abnormal for the operation.
  - (1) Slight flowing noise of refrigerant in the refrigerating cycle.
  - (2) Slight rubbing noise from the fan casing which is cooled and then gradually warmed as operation stops.
- The odor will possibly be emitted from the room air conditioner because the various odor, emitted by smoke, foodstuffs, cosmetics and so on, sticks to it. So please clean the air filter and the evaporator regularly to reduce the odor.

- Please contact your sales agent immediately if the air conditioner still fails to operate normally after the above inspections. Inform your agent of the model of your unit, production number, date of installation. Please also inform him regarding the fault.

Please note:

On switching on the equipment, particularly when the room light is dimmed, a slight brightness fluctuation may occur. This is of no consequence.

The conditions of the local Power Supply Companies are to be observed.

# HITACHI

## Inspire the Next

### СПЛИТ-СИСТЕМА

## ВНУТРЕННИЙ БЛОК/НАРУЖНЫЙ БЛОК



### МОДЕЛЬ

RAS-08EH4/RAC-08EH4  
RAS-10EH4/RAC-10EH4  
RAS-14EH4/RAC-14EH4

#### НАРУЖНЫЙ БЛОК

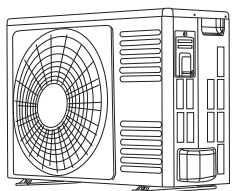

RAC-08EH4  
RAC-10EH4

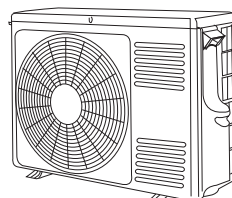

RAC-14EH4

#### ВНУТРЕННИЙ БЛОК

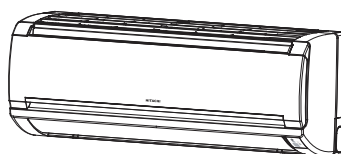

RAS-08EH4  
RAS-10EH4  
RAS-14EH4



#### Instruction manual

To obtain the best performance and ensure years of trouble free use, please read this instruction manual completely.

Page 1~20

#### Инструкция по эксплуатации

Для достижения наивысшей производительности и обеспечения длительной и безаварийной работы внимательно изучите данную инструкцию по эксплуатации.

Стр. 21-40

# МЕРЫ БЕЗОПАСНОСТИ

- Внимательно изучите раздел “Меры безопасности” перед началом эксплуатации устройства для обеспечения его правильного использования.
- Обращайте особое внимание на инструкции, отмеченные знаками “▲ **ВНИМАНИЕ**” и “▲ **ОСТОРОЖНО**”. Знаком “ВНИМАНИЕ!” отмечены инструкции, несоблюдение которых может привести к угрозе жизни или серьезным травмам. Знаком “ОСТОРОЖНО!” отмечены инструкции, несоблюдение которых может привести к серьезным последствиям. Для обеспечения безопасности в точности соблюдайте все инструкции.
- Используемые в руководстве знаки имеют следующее значение: (Ниже приведены примеры таких знаков.)



Этим знаком на схеме обозначается запрещение.



Этим знаком обозначаются инструкции, которые необходимо соблюдать.

- Сохраняйте данное руководство во время эксплуатации устройства.













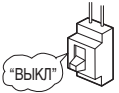







## МЕРЫ БЕЗОПАСНОСТИ ПРИ УСТАНОВКЕ

 <b>ВНИМАНИЕ</b>	<ul style="list-style-type: none"> <li>• Не вносите изменений в конструкцию устройства! Самостоятельное внесение изменений в конструкцию устройства может привести к протечке воды, короткому замыканию или пожару.</li> </ul>	 ЗАПРЕЩЕНО
	<ul style="list-style-type: none"> <li>• Установка блока должна производиться представителем продавца или квалифицированным специалистом. Самостоятельное выполнение установки может привести к протечке воды, короткому замыканию или пожару.</li> </ul>	
	<ul style="list-style-type: none"> <li>• Используйте провод заземления. Не размещайте провод заземления рядом с газовой или водопроводной трубой, громоотводом или заземлением телефона. Неправильное выполнение заземления может привести к поражению электрическим током.</li> </ul>	 ЗАПРЕЩЕНО
 <b>ОСТОРОЖНО</b>	<ul style="list-style-type: none"> <li>• В зависимости от места установки кондиционера может потребоваться установка автоматического выключателя. Если автоматический выключатель не установлен, существует опасность поражения электрическим током.</li> </ul>	
	<ul style="list-style-type: none"> <li>• Не устанавливайте блок рядом с источником или местом хранения воспламеняющегося газа. Если рядом с наружным блоком возникнут утечки газа, то он может загореться. Трубопровод должен закрепляться достаточным количеством держателей; расстояние между держателями не должно превышать 1 м.</li> </ul>	 ЗАПРЕЩЕНО
	<ul style="list-style-type: none"> <li>• При установке дренажного шланга следите, чтобы поток воды был равномерным. В противном случае возможна утечка воды из внутреннего и наружного блоков, что может повредить помещение или мебель.</li> <li>• Должен использоваться однофазный источник питания 220В - 230В. Использование других источников питания может вызвать перегрев электрических компонентов и привести к пожару.</li> </ul>	 ЗАПРЕЩЕНО

## МЕРЫ БЕЗОПАСНОСТИ ПРИ МОНТАЖЕ В ДРУГОМ МЕСТЕ ИЛИ ПРОВЕДЕНИИ ТЕХНИЧЕСКОГО ОБСЛУЖИВАНИЯ

 <b>ВНИМАНИЕ</b>	<ul style="list-style-type: none"> <li>• При появлении признаков ненормальной ситуации (например запаха гари) прекратите эксплуатацию устройства и выньте вилку кабеля питания из розетки или выключите автоматический выключатель. Обратитесь в сервис-центр. Продолжение эксплуатации устройства в ненормальных условиях может привести к неисправности, короткому замыканию или пожару.</li> </ul>	
	<ul style="list-style-type: none"> <li>• Обратитесь в сервис-центр для проведения обслуживания. Ненадлежащее самостоятельное проведение обслуживания может привести к поражению электрическим током или пожару.</li> </ul>	
	<ul style="list-style-type: none"> <li>• При необходимости снятия устройства или его установки в другом месте обратитесь в сервис-центр. Самостоятельное снятие устройства или его перенесение в другое место могут привести к поражению электрическим током или пожару.</li> </ul>	
	<ul style="list-style-type: none"> <li>• Во избежание вреда здоровью не находитесь продолжительное время под прямым потоком воздуха.</li> </ul>	 ЗАПРЕЩЕНО
	<ul style="list-style-type: none"> <li>• При подключении кабеля питания не используйте удлинитель и не включайте слишком много других устройств в ту же розетку, к которой подключен кондиционер. Кроме того, следите, чтобы при подключении кабель питания не был натянутым. Несоблюдение этого требования приведет к поражению электрическим током, перегреву или пожару.</li> </ul>	 ЗАПРЕЩЕНО
<ul style="list-style-type: none"> <li>• Не завязывайте узлом кабель питания, не тяните за него, не кладите на него различные предметы, не нагревайте его и не зажимайте его между другими предметами. Это может привести к разрыву кабеля. Использование поврежденного кабеля может привести к поражению электрическим током или пожару.</li> </ul>	 ЗАПРЕЩЕНО	
 ЗАПРЕЩЕНО	<ul style="list-style-type: none"> <li>• Не кладите предметы (такие как тонкие прутья) в панель вентилятора и со стороны всасывания, поскольку наличие внутри высокоскоростного вентилятора может создать опасную ситуацию.</li> </ul>	

## МЕРЫ БЕЗОПАСНОСТИ ПРИ ЭКСПЛУАТАЦИИ

 <b>ВНИМАНИЕ</b>	<ul style="list-style-type: none"> <li>Запрещается использовать любой проводник в качестве провода предохранителя, это может привести к смертельному исходу.</li> </ul>  ЗАПРЕЩЕНО
	 <ul style="list-style-type: none"> <li>Во время грозы выньте вилку питания из розетки или выключите автоматический выключатель.</li> </ul>
	<ul style="list-style-type: none"> <li>Спреи и другие огнеопасные емкости не должны располагаться на расстоянии менее 1 м от воздушных отверстий внутреннего и наружного блоков. Поскольку внутреннее давление в емкости со спреем увеличивается при нагревании воздуха, она может взорваться.</li> </ul>  ЗАПРЕЩЕНО
 <b>ОСТОРОЖНО</b>	<ul style="list-style-type: none"> <li>устройство должно эксплуатироваться согласно инструкциям производителя и не может использоваться для любого другого назначения, кроме предусмотренного производителем.</li> </ul>  ЗАПРЕЩЕНО
	 НЕ МОЧИТЬ! <ul style="list-style-type: none"> <li>Не прикасайтесь к работающему устройству мокрыми руками. Это может привести к смерти.</li> </ul>
	<ul style="list-style-type: none"> <li>При использовании оборудования с открытым пламенем в помещении с работающим кондиционером регулярно проветривайте помещение во избежание недостатка кислорода.</li> </ul>  СТРОГО СОБЛЮДАЙТЕ МЕРЫ БЕЗОПАСНОСТИ
	 ЗАПРЕЩЕНО <ul style="list-style-type: none"> <li>Не направляйте поток холодного воздуха из кондиционера на домашние нагревательные устройства (электрический чайник, духовой шкаф и т. п.), поскольку это может повлиять на работу этих устройств.</li> </ul>
	<ul style="list-style-type: none"> <li>Регулярно проверяйте устойчивость и надежность наружной монтажной рамы и отсутствие дефектов на ней. В противном случае возможно падение наружного блока, что может привести к опасной ситуации.</li> </ul>  ЗАПРЕЩЕНО
	 ЗАПРЕЩЕНО <ul style="list-style-type: none"> <li>Не мойте устройство водой и не ставьте сосуды с водой (например вазу с живыми цветами) на внутренний блок. При наличии электрической утечки возможно поражение электрическим током.</li> </ul>
	<ul style="list-style-type: none"> <li>Не помещайте животных или растения под прямой поток воздуха от кондиционера, поскольку это может нанести им вред.</li> </ul>  ЗАПРЕЩЕНО
	 ЗАПРЕЩЕНО <ul style="list-style-type: none"> <li>Не становитесь на наружный блок и не кладите на него какие-либо предметы.</li> </ul>
	<ul style="list-style-type: none"> <li>Если кондиционер продолжительное время работает в помещении с открытыми окнами и дверями (при этом влажность в помещении всегда выше 80%), а дефлектор воздуха направлен вниз или двигается автоматически, на дефлекторе будет конденсироваться вода, которая будет время от времени стекать вниз. Это может повредить мебель. Поэтому не допускайте длительной работы кондиционера в таких условиях.</li> </ul>  ЗАПРЕЩЕНО
	 ЗАПРЕЩЕНО <ul style="list-style-type: none"> <li>Если уровень тепла в помещении превосходит охлаждающую или нагревающую способность кондиционера (в комнате много людей, работают нагревательные приборы и пр.), заданная температура помещения не может быть достигнута.</li> </ul>
	<ul style="list-style-type: none"> <li>Обслуживание данного устройства (особенно очистка внутреннего блока) должна выполняться только квалифицированным специалистом. Обратитесь в сервис-центр. Использование обычных моющих средств может повредить пластиковые детали устройства или привести к закупориванию дренажной трубы, что может вызвать утечку воды и, как следствие, угрозу поражения электрическим током.</li> </ul>  ЗАПРЕЩЕНО
	 НЕ ПРИКАСАТЬСЯ!  <ul style="list-style-type: none"> <li>Не прикасайтесь к выходному отверстию воздуха, нижней поверхности и алюминиевому ребру наружного блока. Это может привести к травме.</li> </ul>
<ul style="list-style-type: none"> <li>Не прикасайтесь к трубе подачи хладагента и соединительному клапану. Имеется опасность ожога.</li> </ul>  НЕ ПРИКАСАТЬСЯ! 	
<ul style="list-style-type: none"> <li>Данное устройство может использоваться детьми и инвалидами только в том случае, если они получили соответствующие инструкции от ответственного лица и могут безопасно управлять данным устройством.</li> <li>Следует следить, чтобы маленькие дети не играли с данным устройством.</li> </ul>	

# ОСНОВНЫЕ ЭЛЕМЕНТЫ И ИХ НАЗНАЧЕНИЕ

## ВНУТРЕННИЙ БЛОК

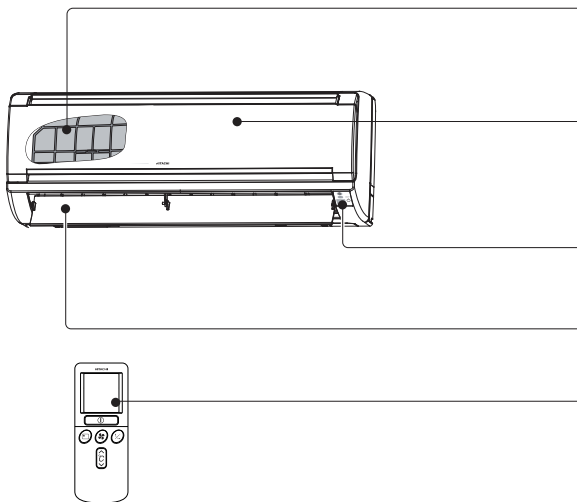

### Воздушный фильтр

Предотвращает попадание пыли во внутренний блок.

(См. с. 36.)

### Передняя панель

### Индикаторы внутреннего блока

Индикатор отображения рабочего состояния блока.

(См. с. 25.)

### Горизонтальный дефлектор Вертикальный дефлектор (Выходное отверстие воздуха)

(См. с. 35.)

### Пульт дистанционного управления (ПДУ)

Подает на внутренний блок сигнал, управляющий всем кондиционером.

(См. с. 26.)

## НАРУЖНЫЙ БЛОК

RAC-08EH4  
RAC-10EH4

### Выходное отверстие воздуха

При работе в режиме нагрева выходит поток холодного воздуха, а в режиме охлаждения или осушки — поток теплого воздуха.

### Дренажный шланг

Предназначен для слива конденсированной воды при работе в режиме охлаждения или осушки.

### Трубопроводы и проводка

### Воздухозаборники (на задней панели и слева)

Дренажное отверстие  
(на нижней панели)

Контакт заземления  
(в нижней части боковой панели)



RAC-14EH4

### Выходное отверстие воздуха

При работе в режиме нагрева выходит поток холодного воздуха, а в режиме охлаждения или осушки — поток теплого воздуха.

### Дренажный шланг

Предназначен для слива конденсированной воды при работе в режиме охлаждения или осушки.

### Трубопроводы и проводка

### Воздухозаборники (на задней панели и слева)

Дренажное отверстие  
(на нижней панели)

Контакт заземления  
(в нижней части боковой панели)



### Наружный блок:

- Когда кнопка "СТОП" нажата во время работы внутреннего блока, вентилятор внешнего блока продолжает работать в течение 10–60 секунд для охлаждения электрических частей.
- В режиме нагрева образуется конденсат или вода от размораживания. Не закрывайте дренажное отверстие внешнего блока, поскольку эта вода при низкой температуре может замерзнуть.
- Если наружный блок подвешен к потолку, подсоедините к дренажному отверстию втулку и дренажную трубу и слейте воду.

## НАЗВАНИЕ МОДЕЛИ И ГАБАРИТЫ

МОДЕЛЬ	ШИРИНА (мм)	ВЫСОТА (мм)	ГЛУБИНА (мм)
RAS-08EH4, RAS-10EH4, RAS-14EH4	780	280	210
RAC-08EH4, RAC-10EH4	700	505	258
RAC-14EH4	750	548	288



# ОСНОВНЫЕ ЭЛЕМЕНТЫ И ИХ НАЗНАЧЕНИЕ

## ИНДИКАТОРЫ ВНУТРЕННЕГО БЛОКА

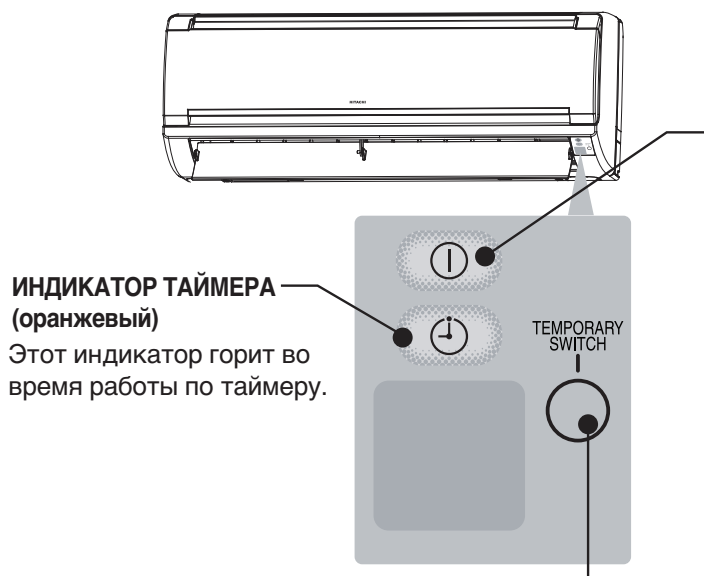

### ИНДИКАТОР ТАЙМЕРА (оранжевый)

Этот индикатор горит во время работы по таймеру.

### ИНДИКАТОР “РАБОТА” (желтый)

Этот индикатор горит во время работы кондиционера.

В режиме нагрева индикатор “РАБОТА” мигает в следующих случаях:

#### (1) Во время предварительного нагрева

Мигает в течение примерно 2–3 минут после включения.

#### (2) Во время размораживания

Размораживание выполняется примерно раз в час при образовании льда на теплообменнике наружного блока, каждый раз в течение 5-10 минут.

### ВРЕМЕННЫЙ ВЫКЛЮЧАТЕЛЬ

- Этот выключатель используется для включения и выключения кондиционера, когда не работает ПДУ.
- При работе во временном режиме используются последние установленные настройки. (При включении питания устройство сразу же переключается в автоматический режим.)

### ⚠ ОСТОРОЖНО

Если кондиционер не планируется использовать в течение продолжительного времени, выключите выключатель или выньте вилку кабеля питания из розетки.

☆ Если питание включено, а устройство не используется, то происходит небольшое потребление энергии в контрольном контуре. Энергию можно сэкономить, выключив выключатель питания (или автоматический выключатель, если питание подается от наружного блока).

### ■ Установка Держатель сетки для очистки воздуха Wasabi-Nano Titanium (дополнительные компоненты) на рамку фильтров

- Для закрепления фильтров очистки воздуха и устранения запаха на раме слегка надавите с обеих сторон фильтров, а когда они войдут в раму фильтров, отпустите их.
- При использовании фильтров очистки воздуха и устранения запаха мощность охлаждения немного уменьшается, а скорость охлаждения снижается.
- Держатель сетки для очистки воздуха Wasabi-Nano Titanium можно чистить с помощью пылесоса или промывать в водопроводной воде, и использовать повторно до 20 раз. При необходимости их замены обратитесь в сервис-центр. Дополнительные фильтры очистки воздуха и устранения запаха.

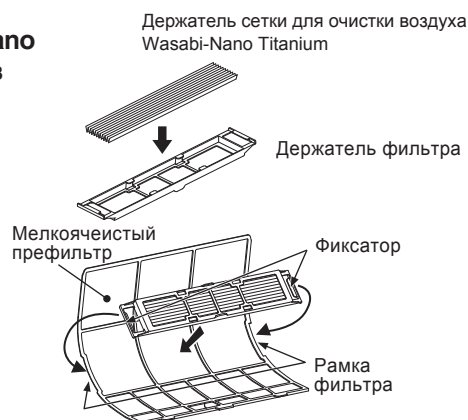

# ОСНОВНЫЕ ЭЛЕМЕНТЫ И ИХ НАЗНАЧЕНИЕ

## ПУЛЬТ ДИСТАНЦИОННОГО УПРАВЛЕНИЯ (ПДУ)

- Предназначен для управления внутренним блоком.  
Дальность передачи сигнала с пульта составляет примерно 7 метров. Если внутреннее освещение в помещении контролируется электронными датчиками, то дальность передачи сигнала будет меньше, а в некоторых случаях сигнал вообще не будет приниматься. Данный блок может устанавливаться на стене с помощью крепежных приспособлений, входящих в комплект поставки. Перед установкой убедитесь, что с предполагаемого места установки будет приниматься сигнал с ПДУ.
- Обращайтесь с пультом аккуратно.  
Падение пульта или попадание на него воды может ухудшить способность передачи сигнала.
- После установки в пульт новых элементов питания потребуется примерно 10 секунд для восстановления реагирования пульта на команды и нормальной его работы.

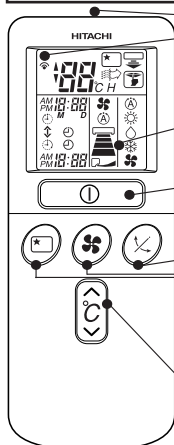

- **Окно передачи сигнала/индикатор передачи сигнала**  
При работе с ПДУ это окно должно быть направлено на внутренний блок. При передаче сигнала индикатор мигает.
- **Дисплей**  
На дисплее отображается заданная температура воздуха, текущее время, состояние таймера, а также выбранные режим и интенсивность циркуляции.

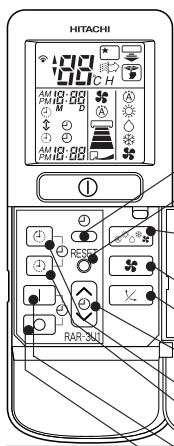

- **Кнопка "ПУСК/СТОП"**  
Нажмите эту кнопку для включения кондиционера. Еще раз нажмите ее для выключения кондиционера.
- **Кнопка "АВТО ПОВОРОТ"**  
С помощью этой кнопки задается угол наклона горизонтального дефлектора.
- **Переключатель "СКОРОСТЬ ВЕНТИЛЯТОРА"**  
С помощью этого переключателя задается скорость вентилятора. При каждом нажатии на эту кнопку интенсивность циркуляции циклически переключается между скоростями  $\odot$  (АВТО),  $\text{☀}$  (ВЫСОКАЯ),  $\text{☁}$  (СРЕДНЯЯ),  $\text{☾}$  (НИЗКАЯ) и  $\text{☾}$  (ТИХИЙ). (С помощью этой кнопки можно выбрать оптимальную или предпочтительную скорость вентилятора для каждого режима.)

$\odot$	АВТО
$\text{☀}$	НАГРЕВ
$\text{☾}$	СУШКА
$\text{☁}$	ОХЛАЖДЕНИЕ
$\text{☾}$	ВЕНТИЛЯЦИЯ
$\text{☾}$	СКОРОСТЬ ВЕНТИЛЯТОРА БЕСШУМНЫЙ НИЗКАЯ СРЕДНЯЯ ВЫСОКАЯ
$\text{★}$	ЗАДЕРЖКА ОТКЛЮЧЕНИЯ
$\text{○}$	СТОП (ОТМЕНА)
$\text{I}$	СТАРТ (РЕЗЕРВ)
$\text{⓪}$	СТАРТ/СТОП
$\text{⓪}$	ВРЕМЯ
$\text{⓪}$	УСТАНОВКА ТАЙМЕРА
$\text{⓪}$	ПЕРЕКЛЮЧАТЕЛЬ ТАЙМЕРА
$\text{⓪}$	ТАЙМЕР ВКЛЮЧЕНИЯ
$\text{⓪}$	ТАЙМЕР ВЫКЛЮЧЕНИЯ
$\text{⓪}$	АВТОСВИНГ

- **Кнопка "СПЯЩИЙ РЕЖИМ"**  
С помощью этой кнопки регулируется таймер спящего режима.
- **Кнопка "ТЕМПЕРАТУРА"**  
С помощью этой кнопки повышается или понижается заданная температура воздуха. (Если удерживать эту кнопку нажатой, значение температуры будет меняться быстрее.)
- **Кнопка "ВРЕМЯ"**  
Эта кнопка используется для задания и проверки времени и даты.
- **Кнопка "СБРОС"**  
Нажимайте эту кнопку после замены элементов питания или при появлении признаков нестандартной работы.
- **Переключатель "РЕЖИМ"**  
С помощью этого переключателя выбирается режим работы кондиционера. При каждом нажатии на переключатель происходит циклическое переключение режимов  $\odot$  (АВТО),  $\text{☀}$  (НАГРЕВАНИЕ),  $\text{☾}$  (ОСУШКА),  $\text{☁}$  (ОХЛАЖДЕНИЕ) и  $\text{☾}$  (ВЕНТИЛЯЦИЯ).
- **Переключатель "СКОРОСТЬ ВЕНТИЛЯТОРА"**
- **Кнопка "АВТО ПОВОРОТ"**
- **Кнопка "ТАЙМЕР"**  
С помощью этой кнопки задается настройка таймера.
- **Кнопка "ТАЙМЕР ВЫКЛЮЧЕНИЯ"** Установка времени выключения.
- **Кнопка "ТАЙМЕР ВКЛЮЧЕНИЯ"** Установка времени включения.
- **Кнопка "ПРОГРАММИРОВАНИЕ"** Программирование параметра времени.
- **Кнопка "ОТМЕНА"** Отмена программирования параметра времени.

### Меры предосторожности при использовании пульта

- соблюдайте следующие правила при использовании ПДУ:
  - Не подвергайте пульт воздействию прямого солнечного света.
  - Не помещайте пульт вблизи источника тепла.
- Обращайтесь с пультом аккуратно. Не роняйте его на пол и следите, чтобы в него не попала вода.
- После выключения наружного блока он может снова включиться не ранее чем примерно через 3 минуты (за исключением случаев, когда выключается и затем снова включается выключатель или вилка кабеля питания вынимается из розетки и затем снова вставляется).
- Эта задержка предназначена для защиты устройства и не свидетельствует о неисправности.
- Если нажать переключатель "РЕЖИМ" во время работы кондиционера, то он может выключиться примерно на 3 минуты для защиты.

## РАЗЛИЧНЫЕ ФУНКЦИИ

### ■ Функция автоматического перезапуска

- В случае отключения энергии кондиционер автоматически включится после возобновления подачи энергии. При этом сохраняется последний установленный режим работы и направление потока воздуха. (Это не относится к случаю, когда кондиционер выключается с помощью ПДУ.)
- Если не требуется включать кондиционер после возобновления подачи энергии, отключите питание. При включении автоматического выключателя кондиционер автоматически включится в последнем установленном режиме и с прежним направлением потока воздуха.  
Примечание: 1. Если функция автоматического перезапуска не требуется, обратитесь к представителю продавца.  
2. Функция автоматического перезапуска не действует, если включены таймер или таймер спящего режима.

## АВТОМАТИЧЕСКИЙ РЕЖИМ

Кондиционер автоматически выберет нужный режим (“Обогрев” или “Охлаждение”) в зависимости от начальной температуры воздуха в помещении. Выбранный режим работы переключится при изменении температуры в помещении.

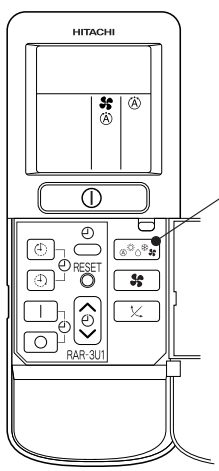

- 1
- С помощью переключателя “РЕЖИМ” выберите режим **Ⓐ** (АВТО).
- Если выбран режим “АВТО”, кондиционер автоматически выберет нужный режим (“Обогрев” или “Охлаждение”) в зависимости от начальной температуры воздуха в помещении.
  - При первом выборе режима “АВТО” кондиционер определит температуру в помещении и выберет соответствующий режим работы.
  - Когда температура в помещении приблизится к заданной, кондиционер начнет отслеживать режим работы. Если температура в помещении снова изменится, кондиционер снова выберет соответствующий режим работы (“Обогрев” или “Охлаждение”), чтобы довести температуру в помещении до заданной. Отслеживание режима работы включается в диапазоне 3°C выше или ниже заданной температуры.
  - Если автоматически выбранный режим работы не подходит, выберите режим работы (“Обогрев”, “Осушка”, “Охлаждение” или “Вентиляция”) вручную.

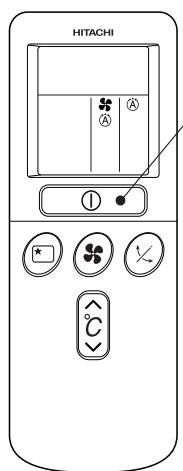

**ПУСК/СТОП** I

Нажмите кнопку **I** “ПУСК/СТОП”.  
При начале работы раздается звуковой сигнал.  
Еще раз нажмите эту кнопку для выключения кондиционера.

■ Поскольку настройки сохраняются в памяти ПДУ, в следующий раз достаточно будет нажать кнопку **I** (ПУСК/СТОП).

При необходимости можно повысить или понизить заданную температуру максимум на 3°C.

При каждом нажатии кнопки “Температура” заданная температура будет меняться на 1°C.

- Заданная температура и действительная температура в помещении могут несколько отличаться в зависимости от конкретных условий.

Нажмите кнопку **⚙** (СКОРОСТЬ ВЕНТИЛЯТОРА), чтобы выбрать режим “АВТО”, “НИЗКАЯ” или “БЕСШУМНЫЙ”.

## РЕЖИМ ОБОГРЕВА

- Используйте кондиционер для обогрева помещения, когда температура наружного воздуха ниже 21°C.  
Если на улице слишком тепло (температура выше 21°C), режим обогрева может не включиться в целях защиты устройства.
- Для обеспечения надежной работы кондиционера используйте его при температуре наружного воздуха выше -15°C.

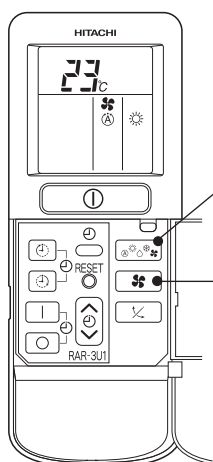

1

С помощью переключателя “РЕЖИМ” выберите режим ☀ (ОБОГРЕВ).

2

Задайте нужную скорость вентилятора с помощью кнопки ⚙ (СКОРОСТЬ ВЕНТИЛЯТОРА) (текущая настройка отображается на дисплее).

Ⓐ (АВТО) : Скорость вентилятора меняется автоматически соответственно температуре выходящего воздуха.

Ⓜ (ВЫСОКАЯ) : Экономична, поскольку температура в помещении возрастает быстро. Но в начале работы кондиционера может быть прохладно.

Ⓜ (СРЕДНЯЯ) : Менее интенсивная.

Ⓜ (НИЗКАЯ) : Самая малая.

Ⓜ (БЕСШУМНЫЙ): тихий режим.

3

Задайте требуемую температуру в помещении с помощью кнопки “ТЕМПЕРАТУРА” (текущее значение отображается на дисплее).

В зависимости от условий заданная температура и фактическая температура в помещении могут несколько различаться.

ПУСК  
СТОП

Нажмите кнопку Ⓜ “ПУСК/СТОП”. При включении режима обогрева раздается звуковой сигнал. Еще раз нажмите эту кнопку для выключения кондиционера.

- Поскольку настройки сохраняются в памяти ПДУ, в следующий раз достаточно будет нажать кнопку Ⓜ (ПУСК/СТОП).

### ■ Размораживание

Размораживание выполняется примерно раз в час, когда на теплообменнике наружного блока образуется лед, каждый раз в продолжение 5–10 минут.

Во время выполнения размораживания индикатор «Работа» мигает (горит 3 секунды, затем не горит 0,5 секунды).

Максимальная продолжительность размораживания 20 минут.

(Если трубопровод длиннее обычного, возможно образование льда.)

## РЕЖИМ ОСУШКИ

Используйте кондиционер для осушки воздуха, если температура в помещении выше 16°C. При температуре ниже 15°C режим осушки не работает.

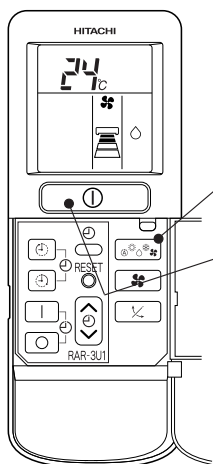

1

Нажимайте переключатель “РЕЖИМ” до тех пор, пока на дисплее не появится знак (ОСУШКА).  
Нажмите кнопку \* (СКОРОСТЬ ВЕНТИЛЯТОРА), чтобы выбрать режим, “НИЗКАЯ” или “БЕСШУМНЫЙ”.

ПУСК  
СТОП

Нажмите кнопку ① “ПУСК/СТОП”.

- Если нужно изменить режим работы, используйте переключатель “РЕЖИМ”.
- Задание температуры доступно.
- Можно также использовать переключатель “РЕЖИМ” для выбора этого режима.

### ■ Режим осушки

- Осушка начинается, когда пороговая температура немного ниже заданной настройки температуры. (Однако для заданной температуры 16°C пороговая температура составляет 16°C.)  
Когда температура в помещении опускается ниже порогового значения, этот режим отключается. Когда температура в помещении превышает пороговое значение, этот режим включается снова.
- В зависимости от условий (количество людей в помещении и пр.) заданная температура может не быть достигнута.

## РЕЖИМ ОХЛАЖДЕНИЯ

Используйте кондиционер для охлаждения при температуре наружного воздуха от -10 до 42°C. Если влажность в помещении очень высокая (выше 80%), на решетке выходного отверстия воздуха внутреннего блока может образоваться роса.

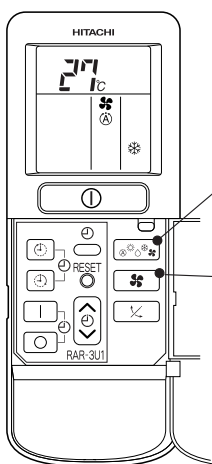

1

Нажимайте переключатель “РЕЖИМ” до тех пор, пока на дисплее не появится знак \* (ОХЛАЖДЕНИЕ).

2

Задайте нужную скорость вентилятора с помощью кнопки \* (СКОРОСТЬ ВЕНТИЛЯТОРА) (текущая настройка отображается на дисплее).

Ⓐ (АВТО) : В начале процесса устанавливается высокая скорость вентилятора, а затем она автоматически переключается на среднюю, когда достигается установленная температура.

Ⓐ (ВЫСОКАЯ) : Экономична, поскольку воздух в помещении быстро охлаждается.

Ⓐ (СРЕДНЯЯ) : Менее интенсивная.

Ⓐ (НИЗКАЯ) : Самая малая.

Ⓐ (БЕСШУМНЫЙ) : тихий режим.

3

Задайте требуемую температуру в помещении с помощью кнопки “ТЕМПЕРАТУРА” (текущее значение отображается на дисплее).

В зависимости от условий заданная температура и фактическая температура в помещении могут несколько различаться.

ПУСК  
СТОП

Нажмите кнопку ① “ПУСК/СТОП”. При включении режима охлаждения раздается звуковой сигнал. Еще раз нажмите эту кнопку для выключения кондиционера. Режим охлаждения не включается, если заданная температура выше текущей температуры в помещении (даже если горит индикатор ① (РЕЖИМ)).

Режим охлаждения включается, как только задается температура ниже текущей температуры в помещении.

- Поскольку настройки сохраняются в памяти ПДУ, в следующий раз достаточно будет нажать кнопку ① (ПУСК/СТОП).

## РЕЖИМ ВЕНТИЛЯЦИИ

Кондиционер можно использовать просто для обеспечения циркуляции воздуха. С помощью этого режима осушайте внутреннее пространство внутреннего блока в конце лета.

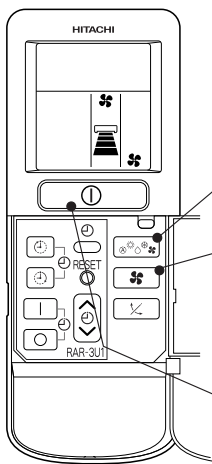

**1**

Нажимайте переключатель “РЕЖИМ” до тех пор, пока на дисплее не появится знак \* (ВЕНТИЛЯЦИЯ).

**2**

- Нажмите кнопку \* (СКОРОСТЬ ВЕНТИЛЯТОРА).
- (ВЫСОКАЯ) : Наиболее интенсивный поток воздуха.
  - (СРЕДНЯЯ) : Менее интенсивный поток.
  - (НИЗКАЯ) : Самый слабый поток.
  - (БЕСШУМНЫЙ): тихий режим.

**ПУСК  
СТОП**

Нажмите кнопку “ПУСК/СТОП”. При начале работы вентилятора раздается звуковой сигнал. Чтобы отключить этот режим, еще раз нажмите эту кнопку.

### СКОРОСТЬ ВЕНТИЛЯТОРА (АВТО) ... Когда выбрано значение скорости вентилятора “АВТО” для режима охлаждения/обогрева:

<p>Для режима обогрева</p>	<ul style="list-style-type: none"> <li>• Скорость вентилятора автоматически изменится соответственно температуре выходящего воздуха.</li> <li>• После достижения заданной температуры будет выходить слабый поток воздуха.</li> </ul>
<p>Для режима охлаждения</p>	<ul style="list-style-type: none"> <li>• При включении кондиционера вентилятор работает с высокой скоростью до достижения заданной температуры.</li> <li>• Когда температура в помещении приближается к заданной, скорость вентилятора автоматически переключается на “НИЗКАЯ”.</li> </ul>

# УСТАНОВКА ТАЙМЕРА

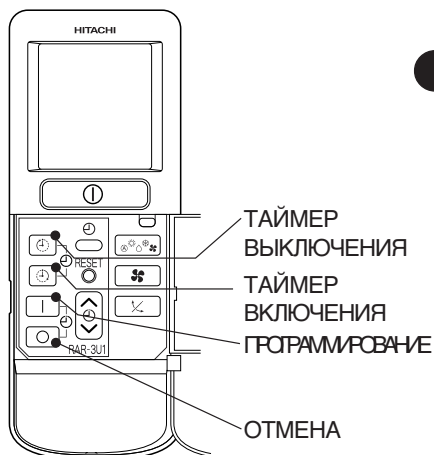

## Таймер выключения

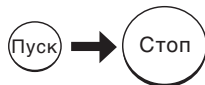

Можно запрограммировать отключение кондиционера в заданное время.

**1** Нажмите кнопку (ТАЙМЕР ВЫКЛЮЧЕНИЯ). На дисплее замигает знак (ВЫКЛ.).

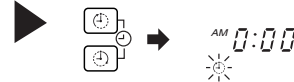

## Таймер включения

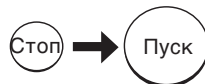

Кондиционер включится в заданное время.

**1** Нажмите кнопку (ТАЙМЕР ВКЛЮЧЕНИЯ). На дисплее замигает знак (ВКЛ.).

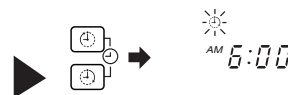

## Таймер включения/выключения



- Кондиционер включится (выключится) и затем выключится (включится) в заданное время.
- Кондиционер включается в то из заданных значений времени, которое наступает раньше.
- Появившаяся на дисплее стрелка указывает последовательность включения.

**1** Нажмите кнопку (ТАЙМЕР ВЫКЛЮЧЕНИЯ), чтобы замигал знак (ВЫКЛ.) на дисплее.



**2** Задайте время отключения с помощью кнопки "ТАЙМЕР". Нажмите кнопку (ПРОГРАММИРОВАНИЕ).

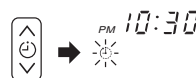

**3** Нажмите кнопку (ТАЙМЕР ВКЛЮЧЕНИЯ), чтобы на дисплее поочередно замигали знаки (ВЫКЛ.) и (ВКЛ.).

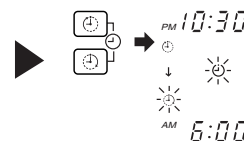

## Отмена программирования

Направьте ПДУ в сторону внутреннего блока и нажмите кнопку (ОТМЕНА). Знак (ЗАПРОГРАММИРОВАНО) на дисплее исчезает со звуковым сигналом, а индикатор (ТАЙМЕР) на внутреннем блоке выключается.

## ПРИМЕЧАНИЕ

Можно выбрать только один режим: таймер выключения, таймер включения и таймер включения/выключения.



**2** Задайте время отключения с помощью кнопки "ТАЙМЕР".

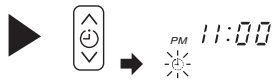

**3** Направьте ПДУ на внутренний блок и нажмите кнопку I (ПРОГРАММИРОВАНИЕ).

Знак (ВЫКЛ.) начинает гореть непрерывно (не мигая) и загорается значок (ЗАПРОГРАММИРОВАНО). Раздается звуковой сигнал, а индикатор (ТАЙМЕР) на внутреннем блоке загорается.

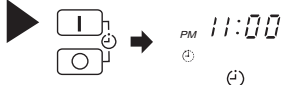

Пример: Кондиционер выключится в 23:00. Теперь установка времени отключения завершена.

**2** Задайте время включения с помощью кнопки "ТАЙМЕР".



**3** Направьте ПДУ на внутренний блок и нажмите кнопку I (ПРОГРАММИРОВАНИЕ).

Значок (ВКЛ.) перестает мигать и начинает гореть непрерывно, а значок (ЗАПРОГРАММИРОВАНО) загорается. Раздается звуковой сигнал, а индикатор (ТАЙМЕР) на внутреннем блоке загорается.

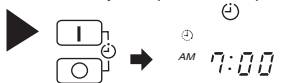

Пример: Кондиционер включится раньше, чтобы к 7:00 была почти достигнута заданная температура. Установка времени включения завершена.

**4** Задайте время включения с помощью кнопки "ТАЙМЕР".

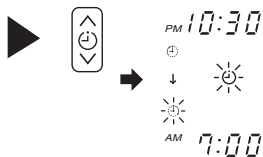

**5** Направьте ПДУ на внутренний блок и нажмите кнопку I (ПРОГРАММИРОВАНИЕ).

Значок (ВКЛ.) перестает мигать и начинает гореть непрерывно, а значок (ЗАПРОГРАММИРОВАНО) загорается. Раздается звуковой сигнал, а индикатор (ТАЙМЕР) на внутреннем блоке загорается.

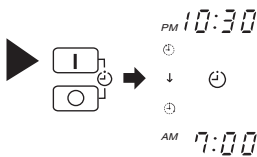

Пример: Для обогрева кондиционер выключится в 22:30 и затем включится раньше, чтобы к 7:00 заданная температура была почти достигнута; для охлаждения и осушки он просто включится в 7:00. Настройка времени включения и выключения теперь завершена.

- Таймер может использоваться в трех режимах: таймер выключения, таймер включения и таймер включения/выключения. Сначала задайте текущее время, поскольку оно используется как контрольное значение.
- Поскольку настройки времени сохраняются в памяти ПДУ, для использования тех же настроек в следующий раз требуется только нажать кнопку I (ПРОГРАММИРОВАНИЕ).

# УСТАНОВКА ТАЙМЕРА СПЯЩЕГО РЕЖИМА

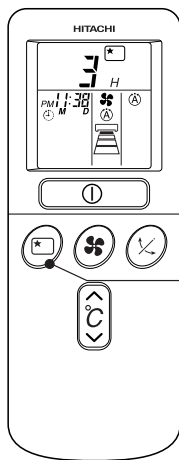

Сначала установите текущее время, если оно не было установлено ранее (см. инструкции в разделе об установке текущего времени). Нажмите кнопку  (СПЯЩИЙ РЕЖИМ). При этом дисплей изменится как показано на рисунке ниже.



СПЯЩИЙ РЕЖИМ

Режим	Индикация
Таймер спящего режима	

**Таймер спящего режима:** Кондиционер будет продолжать работать в течение заданного количества часов, а затем выключится. Направьте ПДУ на внутренний блок и нажмите кнопку “СПЯЩИЙ РЕЖИМ”. Данные таймера будут отображаться на дисплее ПДУ. Загорается индикатор “ТАЙМЕР”, а на внутреннем блоке раздается звуковой сигнал. Если задан таймер спящего режима, на дисплее отображается время выключения.

  AM 2:38

Пример: Если установлено 3 часа спящего режима начиная с 23:38, то время выключения будет 2:38.





Таймер спящего режима

Пуск

Кондиционер будет выключен командой таймера спящего режима и включен командой таймера включения.

**1** Установите значение таймера включения.



**2** Нажмите кнопку  (СПЯЩИЙ РЕЖИМ) и установите значение таймера спящего режима.

  AM 1:38  
   
 AM 6:00

Для обогрева:

В этом случае кондиционер выключится через 2 часа (в 1:38) и включится рано утром, чтобы к 6:00 утра заданная температура была почти достигнута.

## Отмена программирования

Направьте ПДУ в сторону внутреннего блока и нажмите кнопку  (ОТМЕНА). Знак  (ПРОГРАММИРОВАНИЕ) на дисплее исчезает со звуковым сигналом, а индикатор  (ТАЙМЕР) на внутреннем блоке выключается.

### ПРИМЕЧАНИЕ

Если установить значение таймера спящего режима, а ранее было установлено значение для таймера включения/выключения, то будет работать таймер спящего режима, а не ранее установленный таймер.

## НАСТРОЙКА ДЕФЛЕКТОРОВ ВОЗДУХА

- 1** Настройка потока кондиционированного воздуха по вертикали (верх/низ). В зависимости от режима работы горизонтальная направляющая заслонка автоматически становится под необходимым углом. Заслонку можно наклонить вверх или вниз, или остановить под необходимым углом с помощью кнопки “ (АВТОМАТИЧЕСКОЕ КАЧЕНИЕ)”.

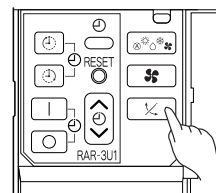

- Если кнопку  (АВТО ПОВОРОТ) нажать один раз, горизонтальный дефлектор будет поворачиваться вверх-вниз. Если эту кнопку нажать еще раз, дефлектор фиксируется в текущем положении. Перед началом движения дефлектора может пройти некоторое время (примерно 6 секунд).
- Использование горизонтальной направляющей в пределах диапазона регулировки показано справа.
- При выключении кондиционера горизонтальный дефлектор движется и фиксируется в том положении, в котором закрывается выходное отверстие.

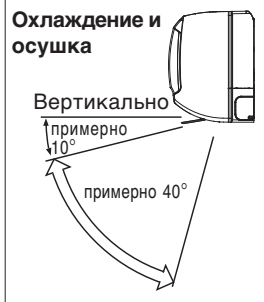

**⚠ ОСТОРОЖНО**

- В режиме охлаждения не следует допускать длительного перемещения горизонтального дефлектора. На горизонтальной направляющей может образоваться конденсат, в результате чего с нее может капать вода.

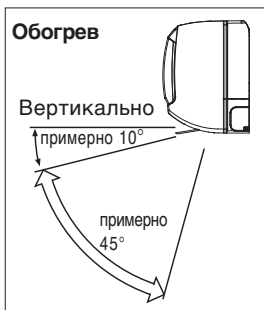

- 2** Настройка направления потока кондиционированного воздуха по горизонтали (вправо/влево). Придерживая вертикальный дефлектор как показано на рисунке, настройте направление потока воздуха по горизонтали (вправо/влево).

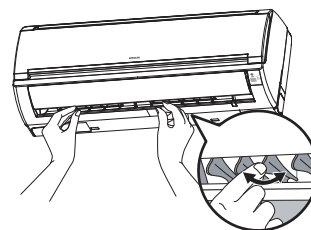

## ЗАМЕНА ЭЛЕМЕНТОВ ПИТАНИЯ В ПДУ

- 1** Снимите крышку как показано на рисунке и выньте использованные элементы питания.



- 2** Вставьте новые элементы питания. Полюса элементов питания должны быть направлены согласно обозначениям внутри отделения.

**⚠ ОСТОРОЖНО**

1. Не используйте одновременно новые и старые элементы питания или элементы питания разных марок.
2. Если ПДУ не планируется использовать в течение 2–3 месяцев, выньте из него элементы питания.

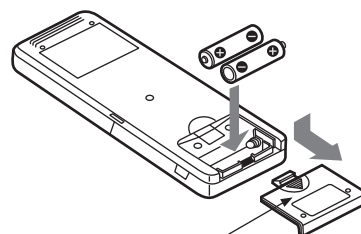

Нажмите и потяните в направлении, указанном стрелкой.

# ОБСЛУЖИВАНИЕ

## ▲ ОСТОРОЖНО

Очистка и обслуживания устройства должны выполняться только квалифицированным специалистом. Перед очисткой выключите кондиционер и отключите питание.

### 1. ВОЗДУШНЫЙ ФИЛЬТР

Выполняйте чистку фильтра каждые две недели. Благодаря этому поддерживается производительность кондиционера. Если воздушный фильтр забит пылью, поток воздуха уменьшится и сократится мощность охлаждения кондиционера. Кроме того, может возрасти уровень шума. Очистка фильтра должна производиться согласно приведенным ниже инструкциям.

#### ПОРЯДОК ВЫПОЛНЕНИЯ

- 1** Аккуратно откройте переднюю крышку и выньте фильтр.

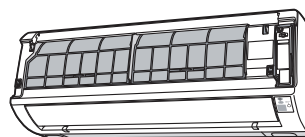

- 2** С помощью пылесоса уберите всю пыль из фильтра. Если пыли слишком много, вымойте фильтр мощным средством и тщательно промойте его. Затем оставьте его сушиться в тени.

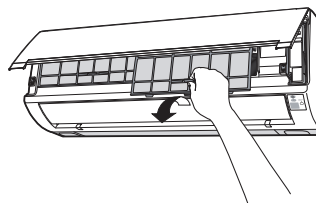

- 3**
- Расположите фильтр так, чтобы надпись "FRONT" (ПЕРЕД) была направлена к передней части, и вдвиньте его в исходное положение.
  - После установки фильтра нажмите на переднюю крышку в местах, показанных на рисунке тремя стрелками, и закройте ее.

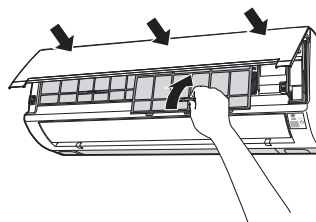

## ▲ ОСТОРОЖНО

- Не мойте фильтр горячей водой при температуре выше 40°C, поскольку это может вызвать сжатие фильтра.
- После мытья тщательно стряхните воду и положите фильтр сушиться в тени. Не подвергайте его воздействию прямого солнечного света. Это может вызвать сжатие фильтра.
- Не включайте кондиционер без фильтра. В этом случае возможно возникновение неисправности.

## 2. ОЧИСТКА ПЕРЕДНЕЙ КРЫШКИ

- Снимите переднюю крышку и промойте ее чистой водой. Вымойте ее мягкой губкой. После использования нейтрального моющего средства промойте чистой водой.
- Если передняя крышка не снята, протирайте ее мягкой сухой тканью. Протирайте ПДУ тщательно мягкой сухой тканью.
- Тщательно вытирайте всю воду. Если вода останется на индикаторах или ресивере сигнала внутреннего блока, возможно возникновение опасной ситуации.

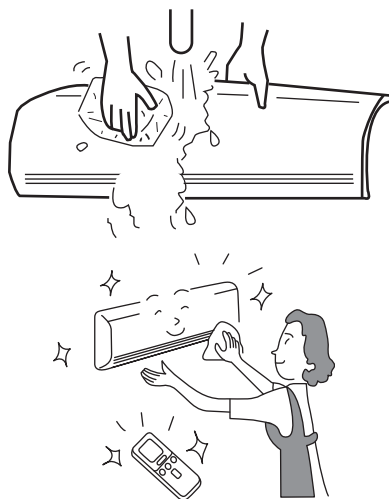

Снятие передней крышки.

При снятии или установке передней крышки обязательно держите ее обеими руками.

### Снятие передней крышки

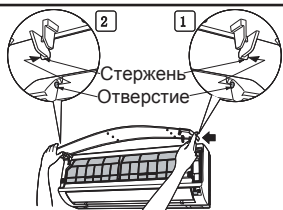

- Сначала полностью откройте переднюю крышку, держа ее обеими руками, освободите ее нажатием на правую рукоятку вовнутрь, а затем слегка закрыв крышку, подайте ее вперед.

### Установка передней крышки

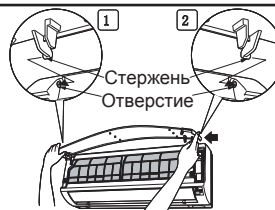

- Сместите стержни левой и правой рукояток на "ступеньки" в блоке и надежно вставьте их в отверстия.

### ⚠ ОСТОРОЖНО

- При очистке не разбрызгивайте воду на корпус кондиционера и не направляйте на него прямую струю воды, поскольку это может привести к короткому замыканию.
- Запрещается использовать горячую воду (температура выше 40°C), бензин, дизельное топливо, кислоту, растворитель или кисть, поскольку они повредят пластиковую поверхность и покрытие.



## 3. ОБСЛУЖИВАНИЕ ПЕРЕД ДЛИТЕЛЬНЫМ ОТКЛЮЧЕНИЕМ КОДИЦИОНЕРА

- В хорошую погоду включите кондиционер, установив режим \* (ВЕНТИЛЯЦИЯ) и высокую скорость вентилятора, и дайте ему поработать примерно полдня, после чего высушите весь блок.
- Выньте вилку кабеля питания из розетки или выключите автоматический выключатель.

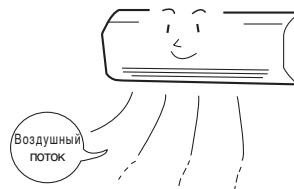

# ОБЩАЯ ИНФОРМАЦИЯ

## ФУНКЦИИ

### Функция обогрева

- Данный кондиционер использует систему теплового насоса, которая поглощает внешнее тепло и переносит его в обогреваемое помещение. При понижении температуры окружающего воздуха понижается и обогревающая способность кондиционера. В такой ситуации инвертер увеличивает обороты компрессора, чтобы предотвратить снижение обогревающей способности кондиционера. Если мощность обогрева кондиционера все равно недостаточна, необходимо дополнительно использовать другие нагревательные приборы.
- Кондиционер предназначен для обогрева всего помещения, поэтому почувствовать тепло можно не сразу. Для эффективного обогрева помещения к требуемому времени рекомендуется использовать таймер.

### ОСТОРОЖНО



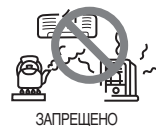



Не используйте обогреватель или другие сильно нагревающиеся устройства рядом с внутренним блоком.





### Функции охлаждения и осушки

- Если помещение нагрелось выше охлаждающей способности кондиционера (например, если в помещении много людей или используются другие нагревательные приборы), то заданная температура может не быть достигнута.

## РАЗЛИЧНЫЕ ФУНКЦИИ

- Если скорость вентилятора и температура заданы на ПДУ перед началом работы в ручном режиме и кнопки отпущены, то индикация настроек выключается через 10 секунд и будет отображаться только режим работы.
- Если нажать кнопку  во время работы устройства, то это вызовет срабатывание защитного контура и кондиционер не будет работать в течение примерно 3 минут.
- При работе в режиме обогрева цветовой индикатор внутреннего блока может мигать, причем в течение некоторого времени воздух из кондиционера выходить не будет.
- Если при работе в режиме обогрева с высокой  (ВЫСОКАЯ) скоростью вентилятора чувствуется поток холодного воздуха или после нагревания помещения нужно, чтобы кондиционер работал тише, рекомендуется использовать настройку  (АВТО).
- При использовании настройки  (НИЗКАЯ),  (БЕСШУМНЫЙ) мощность охлаждения немного снижается.
- При использовании режима  (НИЗКАЯ),  (БЕСШУМНЫЙ) скорость вентилятора при работе в режиме обогрева может варьироваться в зависимости от условий использования.

## ПРОГРАММИРОВАНИЕ ТАЙМЕРА/РАБОТА ТАЙМЕРА СПЯЩЕГО РЕЖИМА

- Если таймер запрограммирован, то даже при достижении установленного времени кондиционер включится, только если будет получен сигнал с ПДУ. Убедитесь, что программирование таймера завершено (об этом свидетельствует звуковой сигнал), а индикатор "ТАЙМЕР" внутреннего блока загорелся.
- Если кнопка  (СПЯЩИЙ РЕЖИМ) нажата при запрограммированном таймере включения/выключения, то таймер спящего режима имеет приоритет.
- Во время действия таймера спящего режима устанавливается скорость вентилятора  (БЕСШУМНЫЙ) независимо от заданной скорости вентилятора. Индикация на дисплее ПДУ останется неизменной даже при настройке скорости  (БЕСШУМНЫЙ).

## ПЕРИОДИЧЕСКИЙ ОСМОТР

ПРОВЕРЯЙТЕ СЛЕДУЮЩИЕ ПУНКТЫ КАЖДЫЕ ШЕСТЬ ИЛИ ДВЕНАДЦАТЬ МЕСЯЦЕВ. ПРИ НЕОБХОДИМОСТИ ОБРАТИТЕСЬ ЗА ПОМОЩЬЮ В СЕРВИС-ЦЕНТР.

1		<b>⚠</b> <b>ВНИМАНИЕ</b>	<b>Проверьте правильность подсоединения провода заземления кондиционера.</b> Если провод заземления отсоединен или неисправен, может возникнуть опасность поломки кондиционера или поражения электрическим током.
2		<b>⚠</b> <b>ВНИМАНИЕ</b>	<b>Убедитесь, что на монтажной раме наружного блока нет сильной ржавчины и что наружный блок не наклонился и нет опасности его падения.</b> Его падение может привести к травмированию людей.
3		<b>⚠</b> <b>ВНИМАНИЕ</b>	<b>Проверьте, что вилка кабеля питания хорошо вставлена в розетку.</b> Если вилка кабеля питания вставлена в розетку неплотно или нагревается, существует опасность пожара или поражения электрическим током. Если на вилке кабеля питания есть пыль или грязь, очистите вилку и вставьте в розетку.

## ПОСЛЕПРОДАЖНОЕ ОБСЛУЖИВАНИЕ И ГАРАНТИЯ

**ПЕРЕД ОБРАЩЕНИЕМ В СЕРВИС-ЦЕНТР ПРОВЕРЬТЕ СЛЕДУЮЩИЕ ПУНКТЫ.**

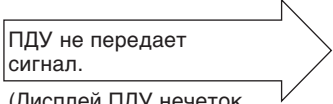
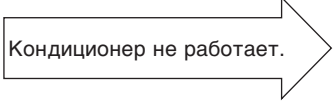
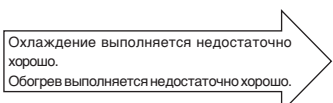
СОСТОЯНИЕ	ПРОВЕРЬТЕ СЛЕДУЮЩИЕ ПУНКТЫ
 ПДУ не передает сигнал. (Дисплей ПДУ нечеток или пуст.)	<ul style="list-style-type: none"> <li>• Требуется ли замена элементов питания?</li> <li>• Правильно ли вставлены элементы питания?</li> </ul>
 Кондиционер не работает.	<ul style="list-style-type: none"> <li>• Исправен ли предохранитель?</li> <li>• Не является ли напряжение слишком высоким или низким?</li> <li>• Находится ли автоматический выключатель в положении "ВКЛ"?</li> <li>• Вставлена ли в розетку вилка кабеля питания?</li> <li>• Имеет ли место отключение энергии?</li> </ul>
 Охлаждение выполняется недостаточно хорошо. Обогрев выполняется недостаточно хорошо.	<ul style="list-style-type: none"> <li>• Воздушный фильтр забит пылью?</li> <li>• Заданная температура адекватна?</li> <li>• Настроены ли горизонтальные дефлекторы в правильном положении, соответствующем выбранному режиму работы?</li> <li>• Входные или выходные отверстия внутреннего или наружного блока заблокированы?</li> <li>• Установлен режим скорости "НИЗКАЯ" или "БЕСШУМНЫЙ"?</li> </ul>

■ Следующие события не указывают на наличие неисправности кондиционера.

В режиме обогрева индикатор режима мигает, а подача воздуха прекращается	<При начале работы> Подготовка кондиционера к выдуванию теплого воздуха. Подождите некоторое время. <Во время работы> Производится размораживание наружного блока. Подождите некоторое время.
Шипящий звук	Шумный ток хладагента в трубе или звук клапана при настройке скорости потока хладагента.
Скрипящий звук	Шум при расширении или сжатии блока вследствие изменения температуры.
Шорох	Шум вследствие изменения скорости вентилятора (например при начале работы).
Щелчки	Шум моторизованного клапана при включении кондиционера.

Булькающий шум	Шум происходит вследствие всасывания вентилятором воздуха, имеющегося в дренажном шланге, и выдувания конденсата, образовавшегося в коллекторе конденсата. За подробной информацией обратитесь в сервис-центр.
Шум при переключении режима	Шум от работы кондиционера меняется соответственно изменению питания при изменении температуры в помещении.
Появляется туман	При резком охлаждении воздуха в помещении потоком кондиционированного воздуха образуется туман.
На внешнем блоке появляется пар	При испарении воды, образующейся при размораживании, образуется пар.
Запах	Появляется, когда запах и частицы дыма, пищи, косметики и т. п. попадают в кондиционер и выдуваются обратно в помещение.
Внешний блок продолжает работать, даже если кондиционер выключен.	Выполняется размораживание (при остановке обогрева микрокомпьютер проверяет наличие льда в наружном блоке и при необходимости дает команду начала автоматического размораживания).
Мигает индикатор "РАБОТА".	Свидетельствует о выполнении предварительного подогрева или размораживания. Поскольку защитный контур или датчик предварительного подогрева срабатывают при включении и повторном включении кондиционера или при переключении режима с охлаждения на обогрев, индикатор продолжает мигать.
Заданная температура не достигается	Действительная температура в помещении может немного отличаться от заданной на ПДУ в зависимости от количества людей в помещении и условий в помещении или на улице.

- Если после выполнения описанных выше проверок кондиционер все равно не работает правильно, выключите автоматический выключатель или выньте вилку кабеля питания из розетки и сразу же обратитесь в сервис-центр.

**Немедленно обратитесь в сервис-центр при возникновении следующих условий:**



- Часто выключается автоматический выключатель или сгорает предохранитель.
- Выключатель работает нестабильно.
- Внутрь блока случайно попало постороннее вещество или вода.
- Кабель питания сильно нагревается, или его изоляция повреждена.
- Мигает индикатор "ТАЙМЕР" внутреннего блока.

( Происхождение неисправности может быть определено по циклу мигания индикатора, поэтому перед выключением автоматического выключателя определите цикл мигания. )



**Примечания**

- При работе кондиционера или при его выключении могут иногда происходить следующие явления, которые не свидетельствуют о ненормальной работе.
  - (1) Небольшой шум тока хладагента в цикле охлаждения.
  - (2) Небольшой шум трения в корпусе вентилятора, который охлаждается и потом постепенно нагревается при выключении.
- Может появляться запах, когда в кондиционер попадает запах от дыма, продуктов питания, косметики и пр. Поэтому регулярно очищайте воздушный фильтр и испаритель для устранения запаха.

- Если после проведения описанных выше операций кондиционер все равно не работает правильно, немедленно обратитесь в сервис-центр. При обращении в сервис-центр сообщайте модель кондиционера, его серийный номер и дату установки. Кроме того, опишите неисправность.

Обратите внимание:

При включении оборудования, особенно при неярком электрическом освещении, может наблюдаться небольшое изменение яркости освещения. Это нормальное явление. Необходимо соблюдать предписания местных компаний, поставляющих энергию.





