

AIR CONDITIONER
CASSETTE TYPE

**OPERATING MANUAL
BEDIENUNGSANLEITUNG
MODE D'EMPLOI
MANUAL DE FUNCIONAMIENTO
MANUALE DI ISTRUZIONI
ΕΓΧΕΙΡΙΔΙΟ ΛΕΙΤΟΥΡΓΙΑΣ
MANUAL DE FUNCIONAMENTO
РУКОВОДСТВО ПО ЭКСПЛУАТАЦИИ
KULLANIM KİTABI
使用説明書**

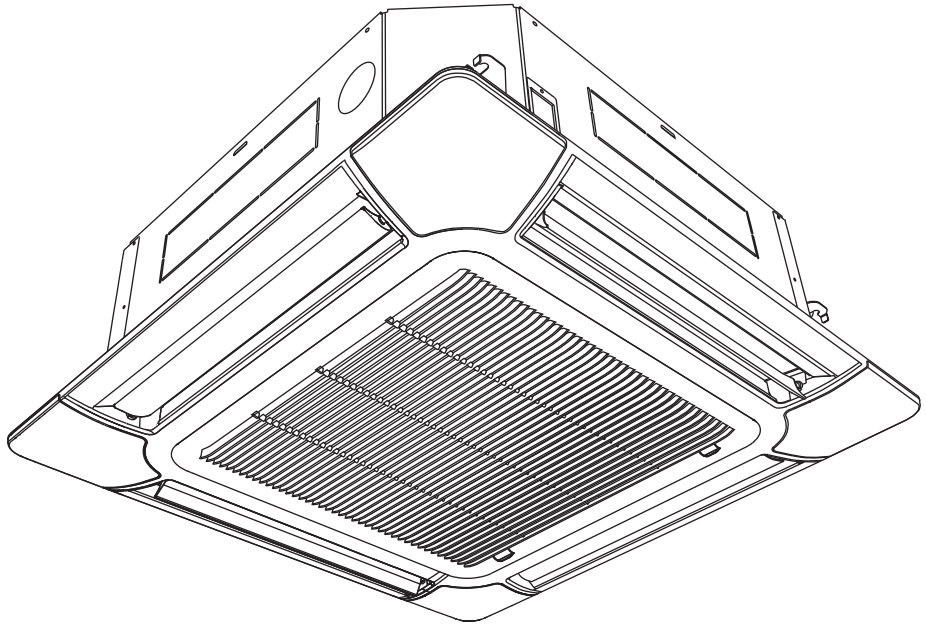

**KEEP THIS MANUAL FOR FUTURE REFERENCE
BEWAHREN SIE DIESES HANDBUCH ZUM SPÄTEREN NACHSCHLAGEN AUF
CONSERVEZ CE MANUEL POUR RÉFÉRENCE ULTÉRIEURE
CONSERVE ESTE MANUAL PARA SU FUTURA CONSULTA
CONSERVARE IL PRESENTE MANUALE PER FUTURE CONSULTAZIONI
ΦΥΛΑΞΤΕ ΤΟ ΕΓΧΕΙΡΙΔΙΟ ΓΙΑ ΜΕΛΛΟΝΤΙΚΗ ΑΝΑΦΟΡΑ
GUARDE ESTE MANUAL PARA CONSULTA FUTURA
РУКОВОДСТВО ДЛЯ СПРАВОК В БУДУЩЕМ
BU KILAVUZU, DAHA SONRA BAŞVURMAK ÜZERE SAKLAYIN
請保存本說明書以供日後參考**

PART NO. 9378589056-02

English

Deutsch

Français

Español

Italiano

Ελληνικά

Português

Русский

Türkçe



中國語

СОДЕРЖАНИЕ

МЕРЫ ПРЕДОСТОРОЖНОСТИ.....	2	РЕГУЛИРОВКА НАПРАВЛЕНИЯ ЦИРКУЛЯЦИИ ВОЗДУХА.....	13
ОСОБЕННОСТИ И ФУНКЦИИ	3	РАБОТА В РЕЖИМЕ КОЛЕБАНИЯ.....	14
НАЗВАНИЕ ДЕТАЛЕЙ	4	РЕЖИМ ECONOMY	
ПОДГОТОВИТЕЛЬНЫЕ РАБОТЫ.....	6	(ЭНЕРГОСБЕРЕЖЕНИЕ)	14
OPERATION (РАБОТА).....	7	ЧИСТКА И УХОД	15
ФУНКЦИИ ТАЙМЕРА	9	УСТРАНЕНИЕ НЕИСПРАВНОСТЕЙ.....	16
ТАЙМЕР ВКЛЮЧЕНИЯ/ВЫКЛЮЧЕНИЯ.....	9	РЕКОМЕНДАЦИИ ПО ЭКСПЛУАТАЦИИ	17
НЕДЕЛЬНЫЙ ТАЙМЕР.....	10	САМОДИАГНОСТИКА	19
ТАЙМЕР СПЕЦИАЛЬНОЙ ТЕМПЕРАТУРЫ.....	12		

МЕРЫ ПРЕДОСТОРОЖНОСТИ

- Перед использованием устройства внимательно прочитайте данные «МЕРЫ ПРЕДОСТОРОЖНОСТИ» и соблюдайте их.
- Инструкции данного раздела относятся к мерам безопасности; обязательно соблюдайте безопасные условия эксплуатации.
- Надписи «ОПАСНОСТЬ», «ВНИМАНИЕ» и «ПРЕДУПРЕЖДЕНИЕ» в данных инструкциях имеют следующее значение:

 ОПАСНОСТЬ	Этот знак обозначает процедуры, которые в случае неправильного выполнения вполне вероятно могут привести к смерти или серьезному травмированию пользователя или обслуживающего персонала.
 ВНИМАНИЕ	Этот знак обозначает процедуры, которые в случае неправильного выполнения могут привести к смерти или серьезному травмированию пользователя или обслуживающего персонала.
 ПРЕДУПРЕЖДЕНИЕ	Этим знаком помечены инструкции, неправильное выполнение которых может привести к травме пользователя или повреждению оборудования.

ОПАСНОСТЬ

- Не пытайтесь устанавливать этот кондиционер самостоятельно.
- Данный модуль не содержит деталей, обслуживаемых пользователем. Для ремонта всегда обращайтесь к авторизованному обслуживающему персоналу.
- При перемещении обратитесь к уполномоченному обслуживающему персоналу для отключения и установки кондиционера.
- Не переохлаждайтесь, оставаясь под прямым потоком охлаждающего воздуха на протяжении многих часов.
- Не вставляйте пальцы или предметы в выпускной порт или впускную решетку.
- Не включайте и не выключайте кондиционер с помощью выключателя питания и т.д.
- В случае неисправности (запаха гари и т.п.) немедленно остановите работу устройства, выключите выключатель питания и обратитесь к уполномоченному обслуживающему персоналу.
- В случае утечки хладагента не допускайте близости огня или любых огнеопасных материалов. (обратитесь к уполномоченному обслуживающему персоналу)

ПРЕДУПРЕЖДЕНИЕ

- Периодически осуществляйте проветривание во время использования кондиционера.
- Не направляйте воздушный поток на камины или нагревательные приборы.
- Не взбирайтесь на кондиционер и не кладите на него предметы.
- Не вешайте предметы на внутренний модуль.
- Не ставьте вазы с цветами или сосуды с водой на кондиционер.
- Не допускайте попадания воды на кондиционер.
- Не прикасайтесь к кондиционеру мокрыми руками.
- Не прикасайтесь к переключателям острыми предметами.
- Выключите питание, если модуль не используется в течение длительного времени.
- Всегда выключайте выключатель питания при чистке кондиционера или замене воздушного фильтра.
- Соединительные клапаны становятся горячими в режиме обогрева; соблюдайте осторожность.
- Проверьте отсутствие повреждений монтажного кронштейна.
- Не помещайте животных или растения на пути потока воздуха.
- При включении после длительного простоя в зимнее время включите питание как минимум за 12 часов перед запуском модуля.
- Не пейте воду, вытекающую из кондиционера.
- Не используйте устройство для хранения продуктов питания, растений или животных, точных приборов или произведений искусства.
- Не давите с усилием на пластины радиатора.
- Используйте кондиционер только с установленными воздушными фильтрами.
- Не загромождайте и не закрывайте впускную решетку и выпускной порт.
- Убедитесь, что никакое электронное оборудование не расположено ближе 1 м от внутреннего и внешнего модулей.
- Избегайте установки кондиционера рядом с камином или другими нагревательными приборами.
- При установке внутреннего и внешнего модулей примите меры, предотвращающие доступ к ним детей.
- Не используйте огнеопасные газы рядом с кондиционером.

МЕРЫ ПРЕДОСТОРОЖНОСТИ



ПРЕДУПРЕЖДЕНИЕ

- Данное устройство не предназначено для использования лицами (включая детей) с ограниченными физическими, сенсорными или умственными способностями или с недостаточным опытом и знаниями, кроме случаев контроля или инструктирования по вопросам использования устройства со стороны лиц, ответственных за их безопасность. Дети должны находиться под наблюдением, чтобы не допустить нецелевое использование системы.
- Если вы видите молнию или слышите гром, возможен удар молнии. Во избежание поражения электрическим током выключите кондиционер с помощью пульта дистанционного управления и не прикасайтесь к устройству и вилке питания во время грозы.
- Не размещайте какие-либо другие электротехнические изделия или домашнее имущество под внутренним или внешним модулем. Капающий из модуля конденсат может их намочить, что может привести к повреждению или неисправности вашего имущества.
- Поддерживайте чистоту и порядок около внешнего модуля и не ставьте вещи около него. Если модуль покрыт опавшими листьями, возможно проникновение в него мелких животных или насекомых, контакт которых с внутренними электрическими компонентами приводит к неисправности модуля.
- Не стойте на неустойчивой стремянке при эксплуатации или чистке кондиционера. Она может опрокинуться, что может привести к травме.

ОСОБЕННОСТИ И ФУНКЦИИ

■ Функция энергосбережения и комфортной работы

ИНВЕРТЕР

В начале работы для быстрого достижения требуемой температуры в помещении используется большая мощность. После этого модуль автоматически переключается на более низкое энергопотребление для экономной и комфортной работы.

РЕЖИМ ECONOMY (ЭНЕРГОСБЕРЕЖЕНИЕ)

При работе в режиме ECONOMY (ЭНЕРГОСБЕРЕЖЕНИЕ), температура в помещении будет немного выше заданной в режиме охлаждения и немного ниже заданной в режиме обогрева. Поэтому режим ECONOMY (ЭНЕРГОСБЕРЕЖЕНИЕ) позволяет сохранить больше энергии, чем обычный режим работы.

РЕЖИМ ОЧЕНЬ ТИХОЙ РАБОТЫ

Если использована кнопка FAN (ВЕНТИЛЯТОР) для выбора режима QUIET (ТИХИЙ), внутренний модуль начнет работу в очень тихом режиме; поток воздуха внутреннего модуля снижается с целью обеспечить более тихую работу.

РЕЖИМ AUTO CHANGEOVER (АВТОМАТИЧЕСКОЕ ПЕРЕКЛЮЧЕНИЕ)

Режим работы (охлаждение, осушение, обогрев) выбирается автоматически для поддержания заданной температуры, поэтому температура всегда держится на одном уровне.

■ Функция удобной работы

НЕДЕЛЬНЫЙ ТАЙМЕР

Этот таймер позволяет задавать время работы для каждого дня недели. Используя функцию DAY OFF (ДЕНЬ ВЫКЛЮЧЕНИЯ) можно выключать работу устройства в любой заданный день недели. Так как можно задать одни настройки для всех дней, недельный таймер можно использовать для постоянного использования одних и тех же настроек.

ТАЙМЕР СПЕЦИАЛЬНОЙ ТЕМПЕРАТУРЫ

Этот таймер позволяет менять температуру в заданное время для каждого дня недели. Его можно использовать с другими таймерами.

■ Чистая работа

СЪЕМНАЯ ВПУСКНАЯ РЕШЕТКА

Впускная решетка внутреннего модуля может сниматься для простоты очистки и обслуживания.

ФИЛЬТР, ПРОТИВОСТОЯЩИЙ ПЛЕСЕНИ

Воздушный фильтр обработан для противодействия плесени, таким образом обеспечивая более чистое использование и легкое обслуживание.

■ Пульт дистанционного управления

ПРОВОДНОЙ ПУЛЬТ ДИСТАНЦИОННОГО УПРАВЛЕНИЯ

Проводной пульт дистанционного управления упрощает работу с внутренним модулем.

БЕСПРОВОДНОЙ ПУЛЬТ ДИСТАНЦИОННОГО УПРАВЛЕНИЯ (ДОПОЛНИТЕЛЬНО)

Можно приобрести дополнительный беспроводной пульт дистанционного управления. При использовании беспроводного пульта управления есть определенные отличия от проводного пульта управления.

[Дополнительные функции беспроводного пульта управления]

- Таймер SLEEP (РЕЖИМА БЕЗДЕЙСТВИЯ)
- Кнопка TIMER (ТАЙМЕР)
- режим 10°C HEAT (ОБОГРЕВ ДО 10 °C)

Вы также можете использовать беспроводной и проводной пульты дистанционного управления одновременно. (Но функциональность будет ограничена.)

[Ограничиваемые функции проводного пульта управления]

- Недельный таймер
- Таймер специальной температуры

НАЗВАНИЕ ДЕТАЛЕЙ

Внутренний модуль

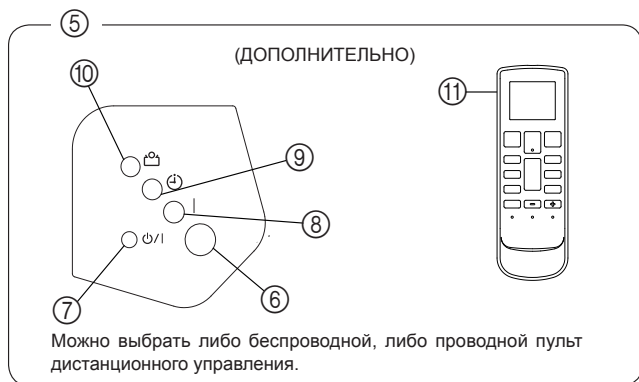
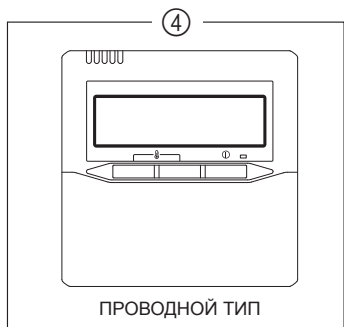
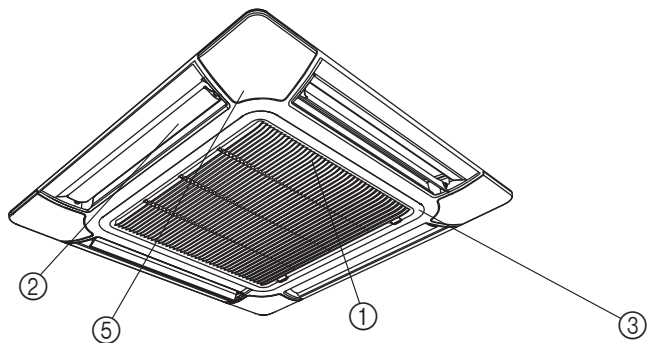

- ① Воздушный фильтр (в решетке впуска воздуха)
- ② Створки направления потока воздуха
- ③ Решетка впуска воздуха
- ④ Пульт дистанционного управления (проводной)
- ⑤ Панель управления (дополнительно)
- ⑥ Приемник сигнала пульта дистанционного управления
- ⑦ Кнопка **MANUAL AUTO (РУЧНОЙ АВТО)**
 - При нажатии кнопки **MANUAL AUTO (РУЧНОЙ АВТО)** в течение более 10 секунд начнется принудительная работа в режиме охлаждения.
 - Принудительная работа в режиме охлаждения используется во время установки. Для использования только авторизованным обслуживающим персоналом.
 - Если каким-либо образом запустится принудительная работа в режиме охлаждения, нажмите кнопку **START/STOP (ПУСК/ОСТАНОВ)** для остановки работы.
 - Нажмите эту кнопку при сбросе параметров фильтра.
- ⑧ Индикатор **OPERATION (РАБОТА)** (зеленый)
- ⑨ Индикатор **TIMER (ТАЙМЕР)** (оранжевый)
 - Индикатор **TIMER (ТАЙМЕР)** горит, если установлен таймер с беспроводного пульта ДУ.
- ⑩ Индикатор **ECONOMY (ЭНЕРГОСБЕРЕЖЕНИЕ)** (зеленый)
 - Индикатор **ECONOMY (ЭНЕРГОСБЕРЕЖЕНИЕ)** горит в следующих режимах работы:
 - **ECONOMY (ЭНЕРГОСБЕРЕЖЕНИЕ)**
 - **10 °C HEAT (ОБОГРЕВ ДО 10°C)**
- ⑪ Пульт дистанционного управления (беспроводной)

НАЗВАНИЕ ДЕТАЛЕЙ

Пульт ДУ

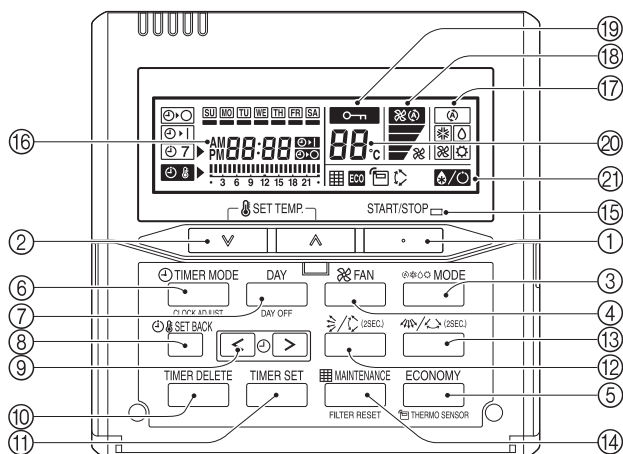

- | | |
|---|---|
| <ul style="list-style-type: none"> ① Кнопка START/STOP (ПУСК/ОСТАНОВ) ② Кнопка SET TEMP. (УСТАНОВКА ТЕМПЕРАТУРЫ) ③ Кнопка MODE (ВЫБОР РЕЖИМА) ④ Кнопка FAN (ВЕНТИЛЯТОР) ⑤ Кнопка ECONOMY (ЭНЕРГОСБЕРЕЖЕНИЕ) ⑥ Кнопка TIMER MODE (CLOCK ADJUST) (РЕЖИМ ТАЙМЕРА / УСТАНОВКА ЧАСОВ) ⑦ Кнопка DAY (DAY OFF) (ДЕНЬ / ДЕНЬ ВЫКЛЮЧЕНИЯ) ⑧ Кнопка SET BACK (СПЕЦ. ТАЙМЕР) ⑨ Кнопка SET TIME (УСТАНОВКА ВРЕМЕНИ) (< >) ⑩ Кнопка TIMER DELETE (УДАЛЕНИЕ ТАЙМЕРА) ⑪ Кнопка TIMER SET (УСТАНОВКА ТАЙМЕРА) ⑫ Кнопка вертикального направления воздушного потока и колебания | <ul style="list-style-type: none"> ⑬ Кнопка горизонтального направления воздушного потока и колебания^{*1} ⑭ Кнопка MAINTENANCE (FILTER RESET) (ОБСЛУЖИВАНИЕ / СБРОС ПАРАМЕТРОВ ФИЛЬТРА)^{#1} ⑮ Индикатор OPERATION (РАБОТА) ⑯ Индикатор таймера и часов ⑰ Индикатор режима работы ⑱ Индикатор скорости вентилятора ⑲ Индикатор блокировки работы ⑳ Индикатор температуры ㉑ Индикатор функции <ul style="list-style-type: none"> Индикатор оттаивания Индикатор термодатчика Индикатор ECONOMY (ЭНЕРГОСБЕРЕЖЕНИЕ) Индикатор вертикального колебания Индикатор фильтра^{#1} |
|---|---|

*1 Эта функция не может быть использована. (Также ознакомьтесь с инструкциями в руководстве по эксплуатации дополнительного оборудования.)

#1 Можно использовать при правильной установке. Пожалуйста, обратитесь к уполномоченному персоналу при использовании этой функции.

ПОДГОТОВИТЕЛЬНЫЕ РАБОТЫ

Установка текущей даты и времени

1  TIMER MODE

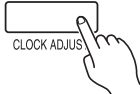

Нажмите и удерживайте кнопку TIMER MODE (CLOCK ADJUST) (РЕЖИМ ТАЙМЕРА / НАСТРОЙКА ЧАСОВ) 2 секунды или дольше. Индикатор времени на пульте ДУ будет мигать.

2



Нажмите кнопку DAY (ДЕНЬ) и выберите текущий день.  появляется вокруг выбранного дня.

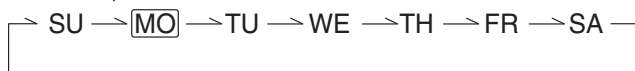

3

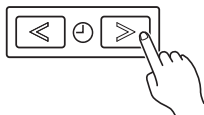

Нажимайте кнопки SET TIME (<>) (НАСТРОЙКА ВРЕМЕНИ) для настройки текущего времени.

Нажимайте для настройки текущего времени с 1-минутными интервалами. Нажмите и удерживайте, чтобы установить текущее время с 10-минутными интервалами.

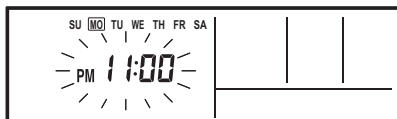

Напр., «Monday PM11:00» (Понедельник, 11:00 вечера)

4

 SET BACK



Нажмите кнопку SET BACK (СПЕЦ. ТАЙМЕР) для переключения между 12 - и 24-часовым форматами времени.



5

 TIMER MODE

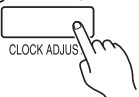

Нажмите еще раз для завершения.

OPERATION (РАБОТА)

Инструкции, относящиеся к обогреву (*) применимы только к «МОДЕЛИ АВТОМАТИЧЕСКОГО ОБОГРЕВА И ОХЛАЖДЕНИЯ» (обратный цикл).

Чтобы начать/остановить работу

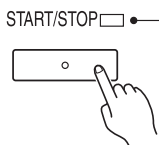

Нажмите кнопку START/STOP (ПУСК/ОСТАНОВ).

Индикатор рабочего состояния

Кондиционер включен: Ярко горит
Кондиционер выключен: Не горит

Чтобы задать режим работы

● Установка режима работы



Для установки режима работы нажмите кнопку MODE (ВЫБОР РЕЖИМА). Если выбран режим DRY (ОСУШКА), скорость вращения вентилятора будет установлена на AUTO (АВТОМАТИЧЕСКАЯ).



● Установка температуры в помещении

Нажимайте кнопки SET TEMP. (УСТАНОВКА ТЕМПЕРАТУРЫ) для настройки температуры в помещении.

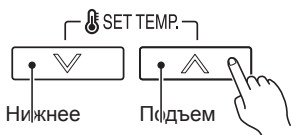

Диапазон настроек температуры

AUTO (АВТОМАТИЧЕСКИЙ)..... 18 - 30 °C
COOL/DRY (ОХЛАЖДЕНИЕ/ОСУШКА)..... 18 - 30 °C
HEAT (ОБОГРЕВ)* 16 - 30 °C

● Установка скорости вентилятора

Для установки скорости вращения вентилятора нажмите кнопку FAN (УПРАВЛЕНИЕ ВЕНТИЛЯТОРОМ).



Режим ECONOMY (ЭНЕРГОСБЕРЕЖЕНИЕ)



Нажмите кнопку ECONOMY (ЭНЕРГОСБЕРЕЖЕНИЕ), чтобы запустить или остановить экономный режим работы. Более подробную информацию об этой функции см. на стр. 14.

OPERATION (РАБОТА)

Выбор датчика температуры в помещении

- Эта функция заблокирована на заводе. Для правильного определения температуры в помещении при использовании этой функции обратитесь к уполномоченному обслуживающему персоналу.



Нажмите кнопку ECONOMY (ЭНЕРГОСБЕРЕЖЕНИЕ) и удерживайте дольше 2 секунд, чтобы установить, будет температура в помещении определяться внутренним модулем или пультом дистанционного управления.

Когда высвечивается индикатор термодатчика , температура в помещении отображается на пульте дистанционного управления.

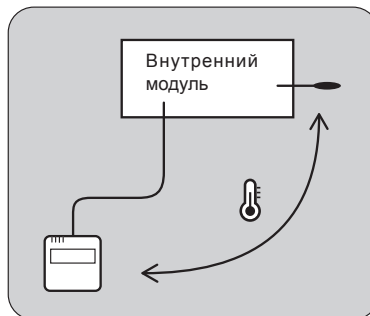

i ПРИМЕЧАНИЯ

- Если эта функция заблокирована, то нельзя изменить место, где высвечивается температура в помещении, а значок  мигает при нажатии на кнопку ECONOMY (ЭНЕРГОСБЕРЕЖЕНИЕ) в течение 2 секунд или более.

Функция защиты от детей

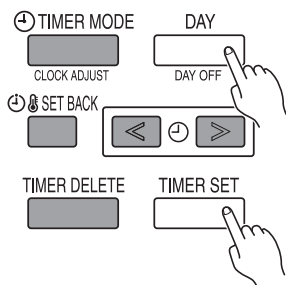

Нажмите одновременно кнопки DAY (DAY OFF) (ДЕНЬ / ДЕНЬ ВЫКЛЮЧЕНИЯ) и TIMER SET (УСТАНОВКА ТАЙМЕРА) и удерживайте 2 секунды или дольше, чтобы активировать функцию защиты от детей и блокирования всех кнопок пульта дистанционного управления, кроме кнопок START/STOP (ПУСК/ОСТАНОВ), SET TEMP. (УСТАНОВКА ТЕМПЕРАТУРЫ), MODE (ВЫБОР РЕЖИМА) и FAN (ВЕНТИЛЯТОР). Нажмите кнопку еще раз в течение 2 секунд или более, чтобы отключить функцию защиты от детей. Когда функция защиты от детей включена,  значок высвечивается. Если нажать какую-либо кнопку при включенной блокировке от детей, значок **CL** начнет мигать.

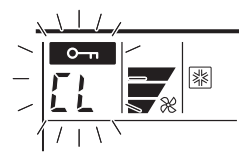

ФУНКЦИИ ТАЙМЕРА



Таймер выключения (см. стр. 9).

Используйте эту функцию таймера, чтобы остановить работу кондиционера. Работает таймер, и по истечении заданного промежутка времени прекратится работа кондиционера. Таймер может быть установлен заблаговременно до 24 часов.



Таймер включения (см. стр. 9).

Используйте эту функцию таймера, чтобы начать работу кондиционера. Работает таймер, и по истечении заданного времени начнется работа кондиционера. Таймер может быть установлен заблаговременно до 24 часов.



Недельный таймер (см. стр. 10).

Этот таймер позволяет задавать время работы для каждого дня недели.

Используя функцию DAY OFF (ДЕНЬ ВЫКЛЮЧЕНИЯ) можно выключать работу устройства в любой заданный день недели.

Так как можно задать одни настройки для всех дней, недельный таймер можно использовать для постоянного использования одних и тех же настроек.



Таймер специальной температуры SET BACK (см. стр. 12).

Этот таймер позволяет менять температуру в заданное время для каждого дня недели.

Его можно использовать с другими таймерами.

ТАЙМЕР ВКЛЮЧЕНИЯ/ВЫКЛЮЧЕНИЯ

Чтобы установить таймер включения/выключения

1

TIMER MODE

CLOCK ADJUST



Нажмите кнопку TIMER MODE (РЕЖИМ ТАЙМЕРА) для включения (ON) или выключения (OFF) таймера.

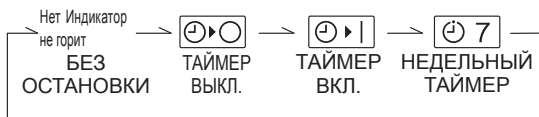

2

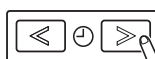

От 1 до 24 часов

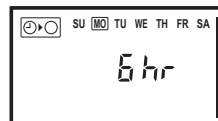

Напр., таймер выключения установлен на 6 часов

Нажимайте кнопки SET TIME (<>) (УСТАНОВКА ВРЕМЕНИ) для настройки времени.

После установки времени таймер включится автоматически. Промежуток времени, остающийся до срабатывания таймера выключения и отображаемый на индикаторе таймера, уменьшается с течением времени.

• Для отмены

TIMER DELETE



- Нажмите кнопку TIMER DELETE (УДАЛЕНИЕ ТАЙМЕРА) для отмены режима таймера.
- Работа таймера может быть также прекращена посредством изменения его режима работы с помощью кнопки TIMER MODE (РЕЖИМ ТАЙМЕРА).

НЕДЕЛЬНЫЙ ТАЙМЕР

Установка недельного таймера

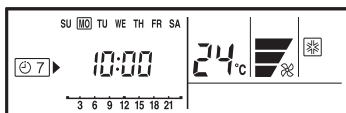
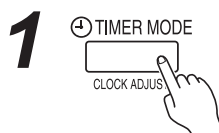

Нажмите кнопку TIMER MODE (РЕЖИМ ТАЙМЕРА) для выбора недельного таймера.

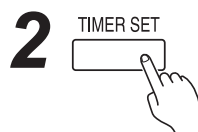

Нажмите и удерживайте кнопку TIMER SET (УСТАНОВКА ТАЙМЕРА) 2 секунды или дольше.

3 • Установка дня недели

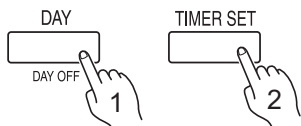

* ALL → SU → MO → TU → WE → TH → FR → SA

Нажмите кнопку DAY (ДЕНЬ) для выбора дня недели, а затем нажмите кнопку TIMER SET (УСТАНОВКА ТАЙМЕРА) для подтверждения настроек.

* При выборе варианта ALL (ВСЕ) можно установить сразу все дни, при этом значок появится вокруг каждого дня.

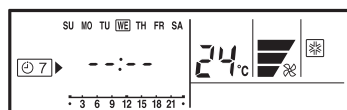

4 • Установка времени

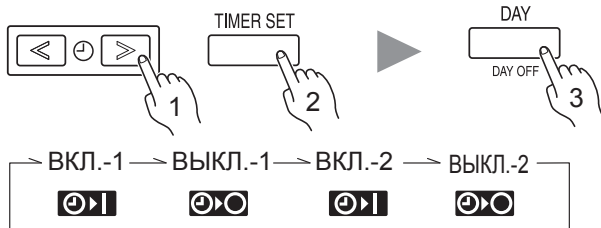

Когда время работы установлено, появится значок .

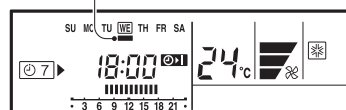

Напр., таймер установлен на 7:00-18:00.

Нажимайте кнопки SET TIME (< >) (УСТАНОВКА ВРЕМЕНИ) для установки нужного времени, а затем кнопку TIMER SET (УСТАНОВКА ТАЙМЕРА) для сохранения настроек и перехода к включению (ON) или выключению (OFF) действия настроек времени.

Для определенного дня можно установить не более 2-х настроек времени включения и выключения. Нажмите кнопку DAY (ДЕНЬ) для завершения установки времени и возврата к установке дня недели.

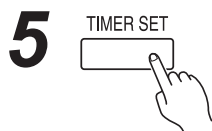

Повторите шаги **3** и **4**.

Для завершения настройки недельного таймера нажмите и удерживайте кнопку TIMER SET (УСТАНОВКА ТАЙМЕРА) 2 секунды или дольше.

• Чтобы удалить время работы



Если нажать кнопку TIMER DELETE (УДАЛЕНИЕ ТАЙМЕРА) во время выполнения шагов **3** или **4**, время работы для выбранного дня будет удалено. Если выбраны все дни, время работы для всех дней будет удалено.

i ПРИМЕЧАНИЯ

- Время работы может быть установлено только с 30-минутными интервалами.
- Время выключения может быть перенесено на следующий день.
- Функции таймера включения и таймера выключения не могут быть установлены с помощью недельного таймера. Должны быть установлены как время включения, так и время выключения.

НЕДЕЛЬНЫЙ ТАЙМЕР

Использование недельного таймера

• Для запуска

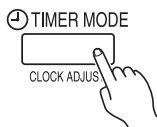

Когда недельный таймер выбран, таймер запускается автоматически.

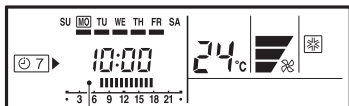

Высвечивается время работы на текущий день.

• Для отмены



- Нажмите кнопку TIMER DELETE (УДАЛЕНИЕ ТАЙМЕРА) для отмены режима таймера.
- Работа таймера может быть также прекращена посредством изменения его режима работы с помощью кнопки TIMER MODE (РЕЖИМ ТАЙМЕРА).

Для установки функции DAY OFF (ДЕНЬ ВЫКЛЮЧЕНИЯ) (для перерыва в работе)

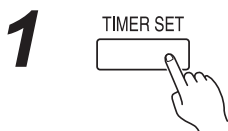

Во время настройки недельного таймера нажмите и удерживайте кнопку TIMER SET (УСТАНОВКА ТАЙМЕРА) 2 секунды или дольше, чтобы задать день.

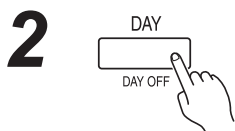

Выберите день, чтобы установить функцию DAY OFF (ДЕНЬ ВЫКЛЮЧЕНИЯ).

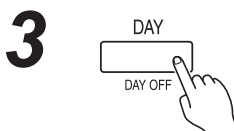

Нажмите и удерживайте кнопку DAY (DAY OFF) (ДЕНЬ / ДЕНЬ ВЫКЛЮЧЕНИЯ) в течение 2 секунд или более, чтобы установить ДЕНЬ ВЫКЛЮЧЕНИЯ.

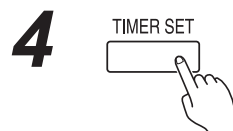

Нажмите и удерживайте кнопку TIMER SET (УСТАНОВКА ТАЙМЕРА) в течение 2 секунд или более, чтобы завершить установку функции DAY OFF (ДЕНЬ ВЫКЛЮЧЕНИЯ).

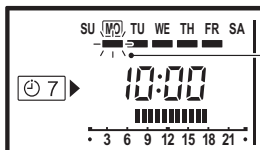
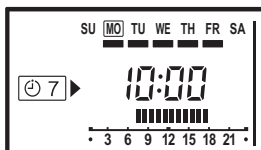

Знак ■ мигает под днем недели.

Напр., Функцию DAY OFF (ДЕНЬ ВЫКЛЮЧЕНИЯ) установлен на понедельник.

• Для отмены

Выполните те же процедуры, что и для установки.

i ПРИМЕЧАНИЯ

- Функцию DAY OFF (ДЕНЬ ВЫКЛЮЧЕНИЯ) доступна только для тех дней, для которых уже установлен недельный таймер.
- Если время работы переносится на следующий день (в пределах двух смежных дней), эффективный диапазон для функцию DAY OFF (ДЕНЬ ВЫКЛЮЧЕНИЯ) будет таким, как показано ниже.

• В пределах одного дня

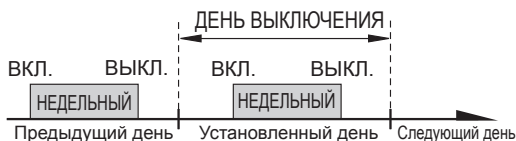

• В пределах двух смежных дней

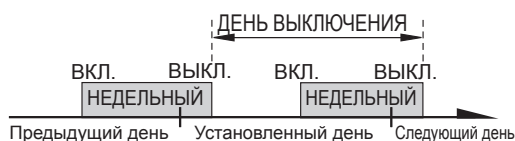

- Функция DAY OFF (ДЕНЬ ВЫКЛЮЧЕНИЯ) можно задать только 1 раз. Функция DAY OFF (ДЕНЬ ВЫКЛЮЧЕНИЯ) отменяется автоматически после того, как прошел установленный день.

ТАЙМЕР СПЕЦИАЛЬНОЙ ТЕМПЕРАТУРЫ

Установка таймера специальной температуры SET BACK

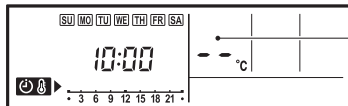
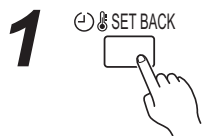

Если специальная температура SET BACK не задана, вместо температуры будет отображаться «- -».

Нажмите кнопку SET BACK (СПЕЦ. ТАЙМЕР), чтобы перейти в режим подтверждения SET BACK.

Будут отображаться заданная специальная температура и соответствующее ей время работы.

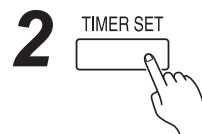

Нажмите и удерживайте кнопку TIMER SET (УСТАНОВКА ТАЙМЕРА) 2 секунды или дольше.

3 • Установка дня

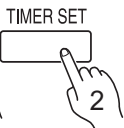

• Установка времени работы

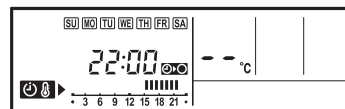
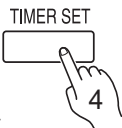
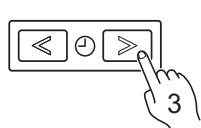

Напр., при установке всех дней вместе

Чтобы установить время работы, выполните те же процедуры, что и для недельного таймера. Кнопка TIMER DELETE (УДАЛЕНИЕ ТАЙМЕРА) таким же образом используется при работе с недельным таймером.

4 • Установка температуры

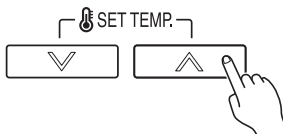

Нажимайте кнопки SET TEMP. (УСТАНОВКА ТЕМПЕРАТУРЫ) для настройки температуры. (Диапазон установки температуры такой же, как и для режимов работы).

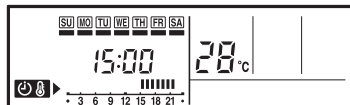

Напр., время работы 15:00-22:00

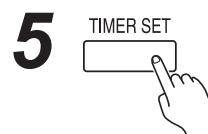
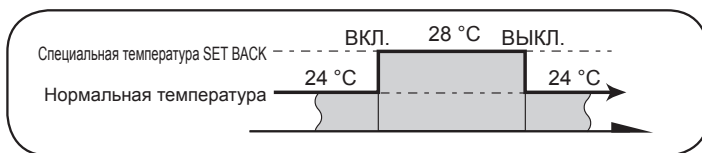

Повторите шаги **3** и **4**.

Нажмите и удерживайте кнопку TIMER SET (УСТАНОВКА ТАЙМЕРА) 2 секунды или дольше, чтобы завершить настройку таймера специальной температуры SET BACK.

Работа с таймером специальной температуры SET BACK

• Для запуска

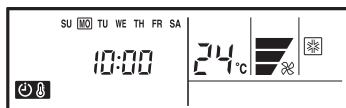

Напр., дисплей во время работы таймера специальной температуры SET BACK (Время работы не будет отображаться).

Нажмите кнопку SET BACK (СПЕЦ. ТАЙМЕР). Режим подтверждения SET BACK станет активным на 5 секунд, а затем таймер запустится автоматически.

• Для отмены

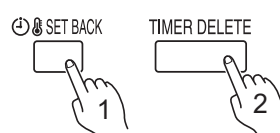

Нажмите кнопку SET BACK (СПЕЦ. ТАЙМЕР), а затем нажмите кнопку TIMER DELETE (УДАЛЕНИЕ ТАЙМЕРА), пока отображается экран подтверждения SET BACK. Даже если повторно нажать на кнопку SET BACK (СПЕЦ. ТАЙМЕР), таймер специальной температуры SET BACK будет отключен.

ПРИМЕЧАНИЯ

- Таймер специальной температуры SET BACK меняет только заданную температуру, с помощью него нельзя запустить или остановить кондиционер.
- Таймер SET BACK можно задать для работы до 2 раз в день, но можно использовать только 1 установку температуры.
- Таймер специальной температуры SET BACK можно использовать совместно с функциями таймера включения, таймера выключения и недельного таймера.
- Время работы при специальной температуре (SET BACK) отображается только в режиме подтверждения SET BACK. (См. шаг 1 для режима подтверждения настроек таймера специальной температуры SET BACK.)

РЕГУЛИРОВКА НАПРАВЛЕНИЯ ЦИРКУЛЯЦИИ ВОЗДУХА

Инструкции, относящиеся к обогреву (*) применимы только к «МОДЕЛИ АВТОМАТИЧЕСКОГО ОБОГРЕВА И ОХЛАЖДЕНИЯ» (обратный цикл).

Прежде чем выполнять эту процедуру, запустите кондиционер.

Чтобы задать режим работы

● Вертикальная регулировка направления воздуха.



Нажмите кнопку **START/STOP (ПУСК/ОСТАНОВ)** для запуска кондиционера, затем выполните следующие действия.

Нажмите кнопку вертикального направления и колебания потока воздуха для регулировки направления вертикального потока воздуха.

При каждом нажатии кнопки диапазон направления воздуха будет меняться следующим образом:

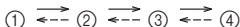

Экран пульта ДУ не изменяется.

Рекомендуемые настройки направления потока воздуха:

- ①, ②, ③, ④: В режиме охлаждения/осушки
- ②, ③, ④: В режиме обогрева

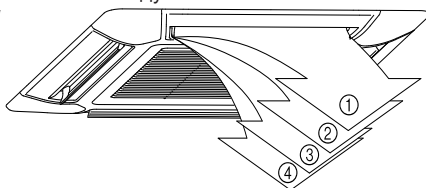

- Попытка переместить вверх/вниз створки направления воздуха вручную может привести к неправильной работе; в этом случае остановите работу и перезапустите. Жалюзи должны снова начать работать правильно.
- При использовании в комнате с младенцами, детьми, пожилыми или больными людьми следует уделять особое внимание настройке направления воздуха и температуры в комнате.

● Вертикальное направление потока воздуха устанавливается автоматически, как показано, в соответствии с выбранным типом работы.

В режиме охлаждения/осушки : Горизонтальный поток ①

В режиме обогрева* : Нисходящий поток ④

● Во время работы в режиме AUTO (АВТОМАТИЧЕСКИЙ) в первую минуту после начала работы поток воздуха будет горизонтальным ①; направление воздуха не может регулироваться на протяжении этого периода.

● Горизонтальная регулировка направления воздуха.

Эта функция не может быть использована.

РАБОТА В РЕЖИМЕ КОЛЕБАНИЯ

Прежде чем выполнять эту процедуру, запустите кондиционер.

Чтобы выбрать/остановить работу в режиме колебания

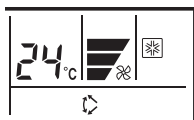

Нажмите и удерживайте кнопку вертикального направления потока воздуха и колебания в течение более 2 секунд. (Для прекращения настройки нажмите более чем на 2 секунды повторно.)

Описание режима колебания

Тип работы	Диапазон колебания
Охлаждение/Обогрев/Осушка/Вентилятор	от ① до ④

- Режим колебания может временно выключиться, если вентилятор кондиционера не работает, или при работе на очень низких скоростях.

РЕЖИМ ECONOMY (ЭНЕРГОСБЕРЕЖЕНИЕ)

Прежде чем выполнять эту процедуру, запустите кондиционер.

Для использования режима **ECONOMY (ЭНЕРГОСБЕРЕЖЕНИЕ)**

Нажмите кнопку **ECONOMY (ЭНЕРГОСБЕРЕЖЕНИЕ)**.

Загорится индикатор **ECONOMY (ЭНЕРГОСБЕРЕЖЕНИЕ)**.

Кондиционер начнет работать в режиме **ECONOMY (ЭНЕРГОСБЕРЕЖЕНИЕ)**.

Прекращение работы в режиме **ECONOMY (ЭНЕРГОСБЕРЕЖЕНИЕ)**

Снова нажмите кнопку **ECONOMY (ЭНЕРГОСБЕРЕЖЕНИЕ)**.

Индикатор **ECONOMY (ЭНЕРГОСБЕРЕЖЕНИЕ)** погаснет.

Запустится нормальный режим.

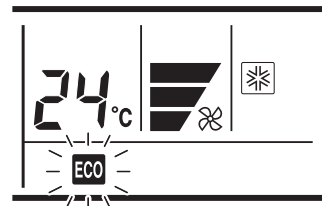

Описание режима **ECONOMY (ЭНЕРГОСБЕРЕЖЕНИЕ)**

При работе на максимальной мощности в режиме работы **ECONOMY (ЭНЕРГОСБЕРЕЖЕНИЕ)** потребляется приблизительно 70% от нормального энергопотребления кондиционера при охлаждении и обогреве.

- Если помещение не охлаждается (или не нагревается) должным образом в режиме **ECONOMY (ЭНЕРГОСБЕРЕЖЕНИЕ)**, выберите нормальный режим работы.
- Во время мониторинга в режиме **AUTO (АВТОМАТИЧЕСКИЙ)** работа кондиционера не изменится на режим **ECONOMY (ЭНЕРГОСБЕРЕЖЕНИЕ)**, даже если этот режим выбран нажатием кнопки **ECONOMY (ЭНЕРГОСБЕРЕЖЕНИЕ)**.
- При использовании режима **ECONOMY (ЭНЕРГОСБЕРЕЖЕНИЕ)** во время охлаждения температура в помещении будет немного выше, чем заданная, а во время обогрева – немного ниже, чем заданная. Поэтому режим **ECONOMY (ЭНЕРГОСБЕРЕЖЕНИЕ)** позволяет сохранить больше энергии, чем обычный режим работы.
- При использовании кондиционера многоблочного типа режим **ECONOMY (ЭНЕРГОСБЕРЕЖЕНИЕ)** доступен только на установленном внутреннем модуле.

ЧИСТКА И УХОД



ПРЕДУПРЕЖДЕНИЕ

- Перед чисткой модуля обязательно выключите его и отключите питание.
- Отключите выключатель питания.
- Вентилятор внутри модуля работает на высокой скорости, что может привести к травме.
- Будьте внимательны, чтобы не уронить впускную решетку.
- Поскольку очистка фильтра включает работу на высоте, проконсультируйтесь с профессиональным обслуживающим персоналом.

- При эксплуатации в течение длительного времени внутри устройства может накапливаться грязь, что снижает его производительность. Мы рекомендуем периодически осуществлять осмотр модуля в дополнение к его очистке и уходу за ним. Для получения дополнительной информации обращайтесь к уполномоченному персоналу.
- При очистке корпуса устройства не используйте воду с температурой выше 40 °С, сильнодействующие абразивные чистящие средства или летучие вещества, такие как бензол или растворитель.
- Не распыляйте на корпус устройства жидкие инсектициды или лак для волос.
- Если предполагается перерыв в работе устройства в течение одного месяца или более, обязательно заранее полностью просушите внутренние части, установив устройство на работу в режиме вентиляции на полдня.

Очистка фильтра воздуха

1. Нажмите крючки впускной решетки внутрь по направлению к центру модуля, чтобы открыть впускную решетку.

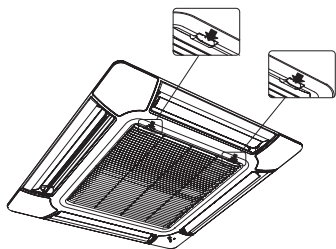

2. Вытащите фильтр из впускной решетки.

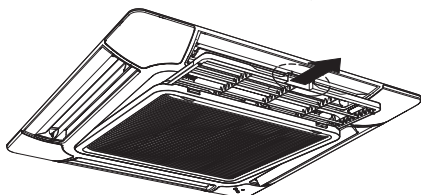

3. Очистите фильтр воздуха.

Удалите пыль с воздушных фильтров, очистив их пылесосом или промыв водой. После промывки водой дайте фильтрам воздуха полностью высохнуть, не подвергая воздействию солнечных лучей.

- Пыль можно удалять из воздушного фильтра как с помощью пылесоса, так и промывая его в растворе мягкого моющего средства в теплой воде. Если вы моете фильтр, убедитесь, что он полностью высох в затененном месте, перед тем как установить его на место.
- Если допустить накопление грязи на воздушном фильтре, воздушный поток ослабнет, при этом снизится производительность и увеличится шум.

4. Снова установите воздушные фильтры на впускную решетку.

- ① Поместите воздушный фильтр в его держатель.
- ② При установке воздушного фильтра в держатель убедитесь, что он находится в контакте со стопором фильтра.

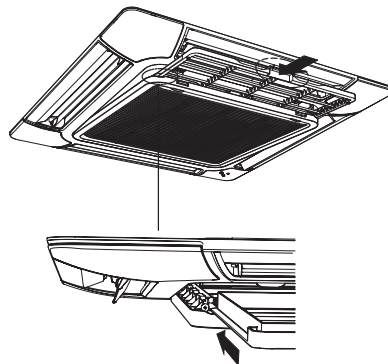

5. Закройте впускную решетку и нажмите крючки впускной решетки наружу.

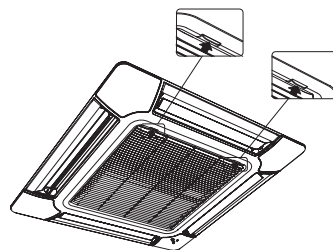

Сброс индикатора фильтра (специальная настройка)

- Можно использовать при правильной установке. Пожалуйста, обратитесь к уполномоченному персоналу при использовании этой функции.
 - Загорается при необходимости очистить воздушные фильтры.

После включения питания.

На пульте дистанционного управления нажмите и удерживайте кнопку MAINTENANCE (ОБСЛУЖИВАНИЕ) 2 секунды или дольше.

Индикатор фильтра погаснет.

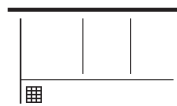

УСТРАНЕНИЕ НЕИСПРАВНОСТЕЙ

Инструкции, относящиеся к обогреву (*) применимы только к «МОДЕЛИ АВТОМАТИЧЕСКОГО ОБОГРЕВА И ОХЛАЖДЕНИЯ» (обратный цикл).





ВНИМАНИ

В случае неисправности (запаха горелого и т.п.) немедленно остановите работу устройства, отключите электрический рубильник и обратитесь к квалифицированному обслуживающему персоналу.

Простое выключение выключателя питания устройства не отключит устройство от электропитания полностью. Всегда выключайте автоматический выключатель, чтобы гарантировать полное выключение питания.

Перед вызовом обслуживающего персонала выполните следующие проверки:

	Признак	Проблема	См. страницу	
ИСПРАВНОЕ ФУНКЦИОНИРОВАНИЕ	Не включается сразу:	<ul style="list-style-type: none"> ● Если кондиционер выключается и сразу же включается, компрессор не будет работать около 3 минут, чтобы предотвратить перегорание предохранителей. ● Всякий раз, когда выключатель питания выключается, а затем снова включается, схема защиты будет действовать в течение 3 минут, предотвращая запуск устройства в течение этого времени. 	—	
	Слышен шум:	<ul style="list-style-type: none"> ● Во время работы или сразу же после выключения устройства может быть слышен звук течения воды в трубопроводах кондиционера. Кроме того, в течение 2-3 минут после включения устройства может быть отчетливо слышен шум (звук течения хладагента). ● В режиме обогрева иногда может быть слышен скрипящий звук. Это обусловлено временным расширением и сжатием передней крышки вследствие изменений температуры. 	—	
		* ● В режиме обогрева иногда может быть слышен шипящий звук. Этот звук издается при автоматическом оттаивании.	17	
	Запахи:	<ul style="list-style-type: none"> ● Из внутреннего модуля может исходить незначительный запах. Этот запах является результатом накопления запахов помещения (мебель, табак и т. д.) в кондиционере. 	—	
	Выделяется легкая дымка или пар:	<ul style="list-style-type: none"> ● При работе в режиме охлаждения или осушки из внутреннего модуля может выделяться легкая дымка. Это происходит в результате резкого охлаждения воздуха в помещении воздухом, исходящим из кондиционера, что приводит к конденсации и образованию легкой дымки. 	—	
		* ● В режиме обогрева вентилятор внешнего модуля может остановиться, и может быть виден пар, выходящий из устройства. Это происходит в результате автоматического оттаивания.	17	
	Воздушный поток слабый или отсутствует:	* ● При включении режима обогрева скорость вентилятора временно становится очень низкой, обеспечивая прогрев внутренних частей.	<ul style="list-style-type: none"> * ● В режиме обогрева, когда температура в помещении становится выше настройки термостата, внешний модуль выключится, а внутренний модуль будет работать при очень низкой скорости вентилятора. Если вы хотите и дальше прогреть помещение, установите термостат на более высокое значение. 	—
		* ● При работе в режиме обогрева модуль временно прекратит работать (от 4 до 15 минут) для работы в режиме автоматического оттаивания. Во время автоматического оттаивания на дисплее пульта дистанционного управления высветится следующий знак  .		
		● В режиме осушки или во время мониторинга температуры помещения вентилятор может работать с очень низкой скоростью.	—	
		● При работе в режиме QUIET (ТИХАЯ РАБОТА), вентилятор будет работать на очень низкой скорости.	—	
● При мониторинге в режиме AUTO (АВТОМАТИЧЕСКИЙ) вентилятор будет работать на очень низкой скорости.		—		
Из внешнего модуля вытекает вода:		* ● В режиме обогрева из внешнего модуля может вытекать вода вследствие автоматического оттаивания.	17	
Индикатор фильтр мигает:	● Требуется чистка фильтра. После чистки погасите индикатор FILTER (ФИЛЬТР).	15		
 индикатор датчика температуры на пульте дистанционного управления мигает:	● Датчик температуры в помещении может быть неисправен. Обратитесь к уполномоченному обслуживающему персоналу.	—		

УСТРАНЕНИЕ НЕИСПРАВНОСТЕЙ

	Признак	Пункты проверки	См. страницу
ПРОВЕРЬТЕ ЕЩЕ РАЗ	Устройство не работает вообще:	<ul style="list-style-type: none">● Выключен ли автоматический выключатель?● Был ли сбой питания?● Перегорел предохранитель или сработал автоматический выключатель?	—
	Слабая производительность охлаждения (или обогрева*):	<ul style="list-style-type: none">● Таймер работает?● Загрязнен ли воздушный фильтр?● Закрыта впускная решетка или выпускной порт?● Правильно ли выполнены настройки комнатной температуры (термостата)?● Открыты ли окно или дверь?● При работе в режиме охлаждения – попадает ли через окно в помещение яркий солнечный свет? (закройте шторы.)● При работе в режиме охлаждения – имеются ли в помещении нагревательные приборы или компьютеры, не находится ли в нем слишком много людей?● Переведено ли устройство в режим QUIET (ТИХАЯ РАБОТА)?	от 9 до 11 — —

Если проблема не устраняется после выполнения этих проверок или если вы почувствуете запах гари, немедленно выключите устройство, отключите питание и обратитесь к уполномоченному обслуживающему персоналу.

РЕКОМЕНДАЦИИ ПО ЭКСПЛУАТАЦИИ

Инструкции, относящиеся к обогреву (*) применимы только к «МОДЕЛИ АВТОМАТИЧЕСКОГО ОБОГРЕВА И ОХЛАЖДЕНИЯ» (обратный цикл).

Производительность обогрева*

- Данный кондиционер работает по принципу теплового насоса, поглощая тепло из наружного воздуха и передавая его в помещение. В результате производительность работы падает при снижении наружной температуры. Если вы считаете, что производительность в режиме обогрева недостаточна, мы рекомендуем вам использовать данный кондиционер совместно с другим нагревательным прибором.
- Кондиционеры с тепловыми насосами обогревают все помещение путем циркуляции воздуха в нем, поэтому потребуется некоторое время от включения кондиционера до прогрева помещения.

При высокой температуре в помещении и снаружи*

Когда температура высокая и в помещении, и снаружи, при работе в режиме обогрева вентилятор внешнего модуля может время от времени останавливаться.

Скорость вентилятора: AUTO (АВТОМАТИЧЕСКИЙ)



Обогрев*: Вентилятор будет работать на очень низкой скорости при низкой температуре воздуха, поступающего из внутреннего модуля.

Охлаждение: Когда температура в помещении приближается к заданной, скорость вентилятора уменьшается.

Вентилятор: Вентилятор работает на низкой скорости.

Управляемое микрокомпьютером автоматическое оттаивание*

- При работе в режиме обогрева в условиях низкой наружной температуры и высокой влажности на внешнем модуле может образовываться иней, что приводит к снижению производительности.

Чтобы избежать такого снижения производительности, данный кондиционер оснащен управляемой микрокомпьютером функцией автоматического оттаивания. Во время цикла оттаивания вентилятор внутреннего модуля остановится и значок   отобразится на пульте дистанционного управления. Это займет от 4 до 15 минут до повторного запуска кондиционера.

- После остановки обогрева, если на наружном модуле образовался иней, устройство начнет работать в режиме автоматического оттаивания. В этом случае наружный модуль автоматически остановится после работы в течение нескольких минут.

Охлаждение при низкой окружающей температуре

Когда наружная температура понижается, вентиляторы внешних модулей могут переключаться на низкую скорость, или один из вентиляторов может периодически останавливаться.

Горячий старт*

Внутренний модуль препятствует проникновению холодного воздуха, когда начинается обогрев.

Вентилятор внутреннего модуля не будет работать вообще или будет работать на очень низкой скорости, пока теплообменник не достигнет заданной температуры.

Двойные пульты дистанционного управления (дополнительно)

Дополнительно может быть добавлен пульт дистанционного управления до максимума в 2 пульта дистанционного управления. Каждый пульт дистанционного управления может управлять кондиционером. Тем не менее, функции таймера на дополнительном модуле будут недоступны.

Управление группой

Один пульт дистанционного управления может обслуживать до 16 кондиционеров.

Все кондиционеры будут работать с одинаковыми настройками.

РЕКОМЕНДАЦИИ ПО ЭКСПЛУАТАЦИИ

Инструкции, относящиеся к обогреву (*) применимы только к «МОДЕЛИ АВТОМАТИЧЕСКОГО ОБОГРЕВА И ОХЛАЖДЕНИЯ» (обратный цикл).

Режим работы

AUTO (АВТОМАТИЧЕСКОЕ ПЕРЕКЛЮЧЕНИЕ) (в модели ОХЛАЖДЕНИЯ):

- Если в первый раз выбрать режим AUTO (АВТОМАТИЧЕСКОЕ ПЕРЕКЛЮЧЕНИЕ), то несколько минут вентилятор будет работать с очень низкой скоростью, в течение которых внутренний модуль определяет параметры воздуха в помещении и выбирает соответствующий режим работы.

Температура в помещении выше, чем заданная температура → Режим охлаждения или режим осушения

Комнатная температура близка к температуре, заданной в температурном режиме, или ниже ее → Режим мониторинга

Температура, заданная в температурном режиме

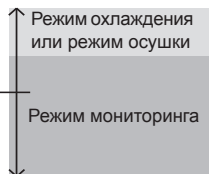

- Когда внутренний модуль отрегулирует температуру в помещении почти до установленного уровня, он начнет работать в режиме мониторинга. В режиме мониторинга вентилятор будет работать на низкой скорости. Если температура в помещении впоследствии изменится, внутренний модуль снова выберет соответствующий режим работы (охлаждение), чтобы отрегулировать температуру до установленного значения.
- Если режим, выбранный модулем автоматически, не соответствует нужному вам, выберите один из режимов работы [COOL (ОХЛАЖДЕНИЕ), DRY (ОСУШКА), FAN (ВЕНТИЛЯЦИЯ)].

AUTO (АВТОМАТИЧЕСКОЕ ПЕРЕКЛЮЧЕНИЕ) [в модели АВТОМАТИЧЕСКОГО ОБОГРЕВА И ОХЛАЖДЕНИЯ (обратный цикл)]:

- Если выбран режим AUTO (АВТОМАТИЧЕСКОЕ ПЕРЕКЛЮЧЕНИЕ), то кондиционер выбирает соответствующий режим работы (охлаждение или обогрев) в соответствии с реальной температурой в помещении.
- Если в первый раз выбрать режим AUTO (АВТОМАТИЧЕСКОЕ ПЕРЕКЛЮЧЕНИЕ), то несколько минут вентилятор будет работать с низкой скоростью, в течение которых внутренний модуль определяет параметры воздуха в помещении и выбирает соответствующий режим работы.

Температура в помещении выше, чем заданная температура → Режим охлаждения или режим осушения

Комнатная температура близка к заданной температуре → Определяется температурой наружного воздуха

Температура в помещении ниже, чем заданная температура → Режим обогрева

Температура, заданная в температурном режиме

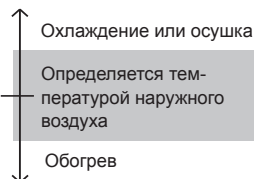

- Когда кондиционер создаст температуру в помещении, близкую к настройке термостата, он начнет работать в режиме мониторинга. В режиме мониторинга вентилятор будет работать на низкой скорости. Если температура в помещении впоследствии изменяется, кондиционер еще раз выберет соответствующий режим работы (обогрев, охлаждение), чтобы привести температуру к значению, установленному в термостате.
- Если режим, выбранный модулем автоматически, не соответствует нужному вам, выберите один из режимов работы [HEAT (ОБОГРЕВ), COOL (ОХЛАЖДЕНИЕ), DRY (ОСУШКА), FAN (ВЕНТИЛЯЦИЯ)].

HEAT (ОБОГРЕВ)*: ● Используйте для обогрева комнаты.

- Если выбран режим обогрева, кондиционер будет работать при очень низкой скорости вентилятора в течение 3-5 минут, после чего вентилятор переключится на заданный параметр. Это время необходимо внутреннему модулю для прогрева перед работой на полную мощность.
- При очень низкой температуре в помещении на внешнем модуле может образовываться иней, и его производительность снизится. Для удаления инея модуль будет периодически входить в автоматический режим оттаивания. Во время автоматического оттаивания работа в режиме обогрева будет прервана.
- После начала работы в режиме обогрева необходимо некоторое время для повышения температуры в помещении.

COOL (ОХЛАЖДЕНИЕ): ● Используйте для охлаждения комнаты.

DRY (ОСУШКА): ● Используйте для мягкого охлаждения и одновременного устранения влажности в помещении.

- Вы не можете обогревать помещение в режиме осушки.
- В режиме осушки модуль будет работать на низкой скорости; для регулировки влажности в помещении вентилятор внутреннего модуля может время от времени останавливаться. Кроме того, вентилятор может работать на очень низкой скорости при регулировании влажности в помещении.
- Скорость вентилятора нельзя установить вручную, если выбран режим осушки.

FAN (ВЕНТИЛЯЦИЯ): ● Используйте для обеспечения циркуляции воздуха в помещении.

В режиме обогрева:

Установите термостат на температуру, превышающую текущую температуру в помещении. Режим обогрева не включится, если термостат установлен на температуру ниже фактической температуры в помещении.

В режиме охлаждения/осушки:

Установите термостат на температуру, которая ниже текущей температуры в помещении. Режимы охлаждения и осушки не включатся, если термостат установлен на температуру выше фактической температуры в помещении (в режиме охлаждения будет работать только один вентилятор).

В режиме вентиляции:

Вы не можете использовать модуль для обогрева и охлаждения помещения.

РЕКОМЕНДАЦИИ ПО ЭКСПЛУАТАЦИИ

Автоматический перезапуск

В случае перебоев в питании

- В случае, если питание кондиционера прервано из-за сбоя, кондиционер автоматически включится в ранее выбранном режиме после восстановления питания.
- Использование других электрических устройств (электро-бритв и т. д.) или беспроводных передатчиков рядом с кондиционером может привести к сбоям в его работе. В этом случае временно отключите шнур питания и снова подключите его, после чего воспользуйтесь пультом дистанционного управления для продолжения работы.

Примечания

- * ● При работе в режиме обогрева внешний модуль будет время от времени начинать кратковременную работу в режиме оттаивания. В режиме оттаивания, если пользователь снова включает внутренний модуль на обогрев, работа в режиме оттаивания продолжится, а обогрев начнется после завершения оттаивания, в результате чего может потребоваться некоторое время пока теплый воздух снова не начнет выделяться.
- * ● При использовании режима обогрева верхняя часть внутреннего модуля может нагреваться, но это происходит из-за циркуляции хладагента через внутренний модуль, даже если он выключен; это не является неисправностью.

САМОДИАГНОСТИКА

Если на индикаторе температуры отображается «Er» (Ошибка), требуется проверить систему кондиционирования воздуха. Обратитесь к уполномоченному обслуживающему персоналу.

Номер модуля (обычно «00»)

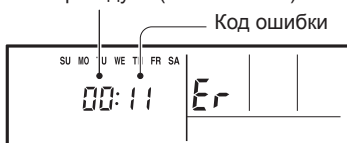

Напр., самодиагностика