

AIR CONDITIONER  
**Compact Cassette Type**

**OPERATING MANUAL**  
**BEDIENUNGSANLEITUNG**  
**MODE D'EMPLOI**  
**MANUAL DE FUNCIONAMIENTO**  
**MANUALE DI ISTRUZIONI**  
**ΕΓΧΕΙΡΙΔΙΟ ΛΕΙΤΟΥΡΓΙΑΣ**  
**MANUAL DE INSTRUÇÕES**  
**РУКОВОДСТВО ПО ЭКСПЛУАТАЦИИ**  
**KULLANMA KİTABI**  
使用説明書

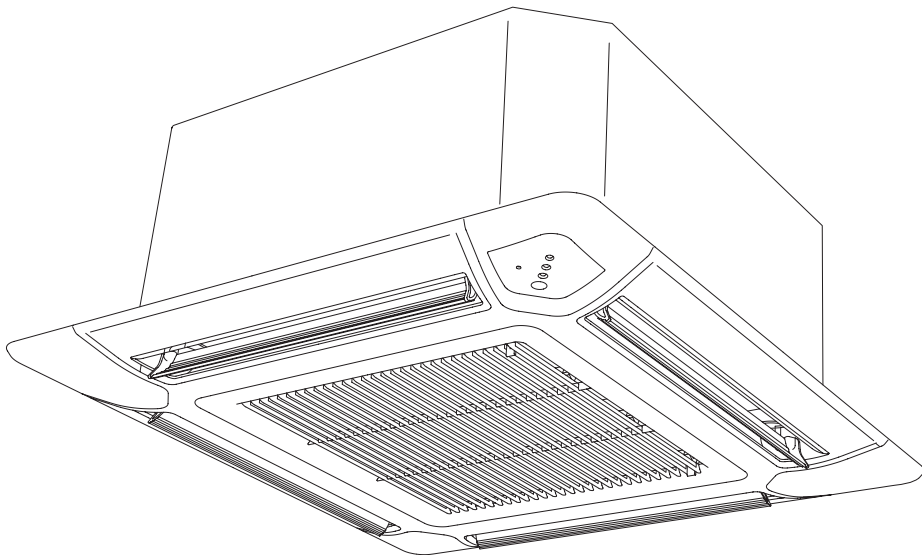

KEEP THIS MANUAL FOR FUTURE REFERENCE  
BEWAHREN SIE DIESES HANDBUCH ZUM SPÄTEREN NACHSCHLAGEN AUF  
CONSERVEZ CE MANUEL POUR RÉFÉRENCE ULTÉRIEURE  
CONSERVE ESTE MANUAL PARA SU FUTURA CONSULTA  
CONSERVARE IL PRESENTE MANUALE PER FUTURE CONSULTAZIONI  
ΦΥΛΑΞΤΕ ΤΟ ΕΓΧΕΙΡΙΔΙΟ ΓΙΑ ΜΕΛΛΟΝΤΙΚΗ ΑΝΑΦΟΡΑ  
GUARDE ESTE MANUAL PARA REFERÊNCIA FUTURA  
РУКОВОДСТВО ДЛЯ СПРАВOK В БУДУЩЕМ  
BU KILAVUZU, DAHA SONRA BAŞVURMAK ÜZERE SAKLAYIN  
請保存本說明書以供日後參考

PART NO. 9374379422-02

English

Deutsch

Français

Español

Italiano

Ελληνικά

Portugués

Русский

Türkçe



中國語

# СОДЕРЖАНИЕ

МЕРЫ ПРЕДОСТОРОЖНОСТИ.....	2	НАСТРОЙКА НАПРАВЛЕНИЯ ЦИРКУЛЯЦИИ ВОЗДУХА.....	11
ОСОБЕННОСТИ И ФУНКЦИИ .....	3	РЕЖИМ SWING (КОЛЕБАНИЕ) .....	11
НАЗВАНИЕ ДЕТАЛЕЙ .....	4	РЕЖИМ ECONOMY (ЭНЕРГОСБЕРЕЖЕНИЕ) ....	12
ПОДГОТОВКА К РАБОТЕ .....	6	Режим 10°C HEAT (ОБОГРЕВ ДО 10°C) .....	12
OPERATION (РАБОТА).....	7	ВЫБОР СИГНАЛЬНОГО КОДА ПУЛЬТА ДИСТАНЦИОННОГО УПРАВЛЕНИЯ .....	13
ИСПОЛЬЗОВАНИЕ ТАЙМЕРА .....	9	ЧИСТКА И УХОД .....	14
ИСПОЛЬЗОВАНИЕ ТАЙМЕРА АВТОМАТИЧЕСКОГО ВЫКЛЮЧЕНИЯ .....	10	УСТРАНЕНИЕ НЕИСПРАВНОСТЕЙ.....	15
Режим MANUAL AUTO.....	10	РЕКОМЕНДАЦИИ ПО ЭКСПЛУАТАЦИИ .....	17

## МЕРЫ ПРЕДОСТОРОЖНОСТИ

- Перед использованием устройства внимательно прочитайте данные «МЕРЫ ПРЕДОСТОРОЖНОСТИ» и соблюдайте их.
- Инструкции данного раздела относятся к мерам безопасности; обязательно соблюдайте безопасные условия эксплуатации.
- Надписи «ОПАСНОСТЬ», «ВНИМАНИЕ» и «ПРЕДУПРЕЖДЕНИЕ» в данных инструкциях имеют следующее значение:

 <b>ОПАСНОСТЬ</b>	Этим знаком помечены инструкции, неправильное выполнение которых скорее всего приведет к смерти или серьезной травме пользователя или обслуживающего персонала.
 <b>ВНИМАНИЕ</b>	Этим знаком помечены инструкции, неправильное выполнение которых может привести к смерти или серьезной травме пользователя или обслуживающего персонала.
 <b>ПРЕДУПРЕЖДЕНИЕ</b>	Этим знаком помечены инструкции, неправильное выполнение которых может привести к травме пользователя или повреждению оборудования.

### ОПАСНОСТЬ

- Не пытайтесь устанавливать этот кондиционер самостоятельно.
- Данное устройство не содержит деталей, обслуживаемых пользователем. Для ремонта всегда обращайтесь к авторизованному обслуживающему персоналу.
- При транспортировке всегда обращайтесь к авторизованному обслуживающему персоналу для отсоединения или установки кондиционера.
- Не подвергайте себя чрезмерному воздействию холодного воздуха, находясь под потоком охлаждающего воздуха из кондиционера в течение продолжительного времени.
- Не вставляйте пальцы или предметы в выпускной порт или впускную решетку.
- Не включайте и не выключайте кондиционер с помощью переключателя питания и т.д.
- Соблюдайте меры предосторожности, чтобы не повредить шнур питания.
- В случае неисправности (запах гари и т.п.) немедленно остановите работу устройства, выключите переключатель питания и обратитесь к авторизованному обслуживающему персоналу.
- Если шнур питания данного устройства поврежден, его может заменить только уполномоченный персонал, поскольку для этого необходимы специальные инструменты и специальный шнур.
- В случае утечки хладагента проследите, чтобы он не вступал в контакт с огнем или какими-либо горючими веществами. (Обратитесь к уполномоченному обслуживающему персоналу.)

### ПРЕДУПРЕЖДЕНИЕ

- Периодически осуществляйте проветривание во время использования кондиционера.
- Не направляйте воздушный поток на каминные или нагревательные приборы.
- Не взбирайтесь на кондиционер и не кладите на него предметы.
- Не вешайте предметы на внутренний модуль.
- Не ставьте вазы с цветами или сосуды с водой на кондиционер.
- Не допускайте попадания воды на кондиционер.
- Не прикасайтесь к кондиционеру мокрыми руками.
- Не тяните за шнур питания.
- Выключите питание, если модуль не используется в течение длительного времени.
- Всегда выключайте переключатель питания при чистке кондиционера или замене воздушного фильтра.
- Соединительные клапаны становятся горячими в режиме обогрева; соблюдайте осторожность.
- Проверьте отсутствие повреждений монтажного кронштейна.
- Не помещайте животных или растения на пути воздушного потока.
- При включении после длительного простоя в зимнее время включите питание как минимум за 12 часов перед запуском модуля.
- Не пейте воду, вытекающую из кондиционера.
- Не используйте устройство для хранения продуктов питания, растений или животных, точных приборов или произведений искусства.
- Не давите с усилием на пластины радиатора.
- Используйте кондиционер только с установленными воздушными фильтрами.
- Не заграждайте и не закрывайте впускную решетку и выпускной порт.
- Убедитесь, что электронное оборудование располагается на расстоянии не менее 1 м от внутреннего и внешнего модулей.
- Избегайте установки кондиционера рядом с камином или другими нагревательными приборами.
- При установке внутреннего и внешнего модулей примите меры, предотвращающие доступ к ним детей.

# МЕРЫ ПРЕДОСТОРОЖНОСТИ



## ПРЕДУПРЕЖДЕНИЕ

- Не используйте огнеопасные газы рядом с кондиционером.
- Данное устройство не предназначено для использования лицами (включая детей) с ограниченными физическими, сенсорными или умственными способностями или с недостаточным опытом и знаниями, кроме случаев контроля или инструктирования по вопросам использования устройства со стороны лиц, ответственных за их безопасность. Дети должны находиться под наблюдением, чтобы не допустить нецелевое использование системы.
- Если вы видите молнию или слышите гром, возможен удар молнии. Во избежание поражения электрическим током выключите кондиционер с помощью пульта дистанционного управления и не прикасайтесь к устройству и вилке питания во время грозы.
- Не размещайте какие-либо другие электротехнические изделия или домашнее имущество под внутренним или внешним модулем. Капающий из модуля конденсат может их намочить, что может привести к повреждению или неисправности вашего имущества.
- Поддерживайте чистоту и порядок около внешнего модуля и не ставьте вещи около него. Если модуль покрыт опавшими листьями, возможно проникновение в него мелких животных или насекомых, контакт которых с внутренними электрическими компонентами приводит к неисправности модуля.
- Не стойте на неустойчивой стремянке при эксплуатации или чистке кондиционера. Она может опрокинуться, что может привести к травме.

## ОСОБЕННОСТИ И ФУНКЦИИ

### ■ Функция энергосбережения и комфортной работы

#### ИНВЕРТЕР

В начале работы для быстрого достижения требуемой температуры в помещении используется большая мощность. После этого модуль автоматически переключается на более низкое энергопотребление для экономной и комфортной работы.

#### РЕЖИМ ECONOMY (ЭНЕРГОСБЕРЕЖЕНИЕ)

При работе в режиме ECONOMY (ЭНЕРГОСБЕРЕЖЕНИЕ), температура в помещении будет немного выше заданной в режиме охлаждения и немного ниже заданной в режиме обогрева. Поэтому режим ECONOMY (ЭНЕРГОСБЕРЕЖЕНИЕ) позволяет сохранить больше энергии, чем обычный режим работы.

#### РЕЖИМ SWING (КОЛЕБАНИЕ)

Заслонки направления воздуха выполняют автоматические колебания вверх/вниз. Таким образом воздух равномерно распространяется в помещении.

#### РЕЖИМ SUPER QUIET (СВЕРХТИХАЯ РАБОТА)

Если при помощи кнопки FAN (ВЕНТИЛЯТОР) выбрать режим SUPERQUIET (СВЕРХТИХАЯ РАБОТА), внутренний модуль переходит в режим сверхтихой работы для чего уменьшается поток воздуха, подаваемый внутренним модулем.

#### РЕЖИМ AUTO CHANGEOVER (АВТОМАТИЧЕСКОЕ ПЕРЕКЛЮЧЕНИЕ)

Режим работы (охлаждение, осушение, обогрев) выбирается автоматически для поддержания заданной температуры, поэтому температура всегда держится на одном уровне.

#### 10°C HEAT (ОБОГРЕВ ДО 10°C)

Температуру в помещении можно держать на уровне 10°C, предотвращая слишком низкое падение температуры.

### ■ Функция удобной работы

#### ПРОГРАММИРУЕМЫЙ ТАЙМЕР

Программируемый таймер позволяет вам объединить режимы таймера включения и выключения в единую последовательность. Последовательность может включать один переход от таймера выключения к таймеру включения или от таймера включения к таймеру выключения в течение 24 часов.

#### ТАЙМЕР SLEEP (ТАЙМЕР АВТОМАТИЧЕСКОГО ВЫКЛЮЧЕНИЯ)

##### ● МОДЕЛЬ ОХЛАЖДЕНИЯ

При нажатии на кнопку SLEEP (АВТОМАТИЧЕСКОЕ ВЫКЛЮЧЕНИЕ) в режиме охлаждения или осушки настройка термостата постепенно повышается по мере работы. При достижении заданного времени модуль автоматически выключается.

##### ● МОДЕЛЬ ОБОГРЕВА И ОХЛАЖДЕНИЯ (ОБРАТНЫЙ ЦИКЛ)

При нажатии на кнопку SLEEP (АВТОМАТИЧЕСКОЕ ВЫКЛЮЧЕНИЕ) в режиме обогрева настройка термостата кондиционера постепенно снижается по мере работы; во время охлаждения или осушки настройка термостата постепенно повышается по мере работы. При достижении заданного времени модуль автоматически выключается.

### ■ Функция очистки

#### СЪЕМНАЯ ВОЗДУХОЗАБОРНАЯ РЕШЕТКА

Воздухозаборную решетку внутреннего модуля можно легко снять для чистки и обслуживания.

#### ФУНГИЦИДНЫЙ ФИЛЬТР

Этот воздушный фильтр прошел специальную обработку и обладает стойкостью против плесени, что упрощает чистку и обслуживание фильтра.

### ■ Пульт дистанционного управления

#### БЕСПРОВОДНОЙ ПУЛЬТ ДИСТАНЦИОННОГО УПРАВЛЕНИЯ

Беспроводной пульт дистанционного управления упрощает работу с кондиционером.

#### ПРОВОДНОЙ ПУЛЬТ ДИСТАНЦИОННОГО УПРАВЛЕНИЯ (ДОПОЛНИТЕЛЬНО)

Можно использовать дополнительный проводной пульт дистанционного управления. При использовании проводного пульта управления есть определенные отличия от беспроводного пульта управления. [Дополнительные функции проводного пульта управления]

- Недельный таймер
- Таймер специальной температуры (SET BACK)

Вы также можете использовать беспроводной и проводной пульты дистанционного управления одновременно. (Но функциональность будет ограничена.)

При использовании ограниченных функций на пульте дистанционного управления будет слышен звуковой сигнал и будут мигать индикаторы OPERATION (РАБОТА), TIMER (ТАЙМЕР) и 3-й индикатор внутреннего модуля.

[Ограничиваемые функции беспроводного пульта управления]

- Таймер SLEEP (ТАЙМЕР АВТОМАТИЧЕСКОГО ВЫКЛЮЧЕНИЯ)
- Таймер
- Режим 10°C HEAT (ОБОГРЕВ ДО 10°C)

# НАЗВАНИЕ ДЕТАЛЕЙ

## Внутренний модуль

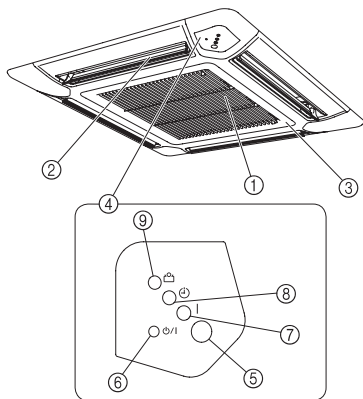

- ① **Воздушный фильтр (в решетке впуска воздуха)**
- ② **Створки направления потока воздуха**
- ③ **Решетка впуска воздуха**
- ④ **Панель управления**
- ⑤ **Приемник сигнала пульта дистанционного управления**
- ⑥ **Кнопка MANUAL AUTO (РУЧНОЙ АВТО)**
  - При нажатии кнопки MANUAL AUTO (РУЧНОЙ АВТО) в течение более 10 секунд начнется принудительная работа в режиме охлаждения.
  - Принудительная работа в режиме охлаждения используется во время установки. Для использования только авторизованным обслуживающим персоналом.
  - Если каким-либо образом запустится принудительная работа в режиме охлаждения, нажмите кнопку START/STOP (ПУСК/ОСТАНОВ) для остановки работы.
  - Нажмите эту кнопку при сбросе параметров фильтра.
- ⑦ **Индикатор OPERATION (РАБОТА) (зеленый)**
- ⑧ **Индикатор TIMER (ТАЙМЕР) (оранжевый)**

Индикатор TIMER (ТАЙМЕР) горит, если установлен таймер с беспроводного пульта ДУ.
- ⑨ **Индикатор ECONOMY (ЭНЕРГОСБЕРЕЖЕНИЕ) (зеленый)**

Индикатор ECONOMY (ЭНЕРГОСБЕРЕЖЕНИЕ) горит в следующих режимах работы:

  - Режим ECONOMY (ЭНЕРГОСБЕРЕЖЕНИЕ)
  - Обогрев до 10 °С (заданный с беспроводного пульта ДУ)

# НАЗВАНИЕ ДЕТАЛЕЙ

## Пульт ДУ



- ① Кнопка MODE (РЕЖИМ)
- ② Кнопка 10°C HEAT (ОБОГРЕВ ДО 10°C)
- ③ Кнопка SET TEMP. (УСТАНОВКА ТЕМПЕРАТУРЫ) (▲ / ▼)
- ④ Кнопка ECONOMY (ЭНЕРГОСБЕРЕЖЕНИЕ)
- ⑤ Кнопка SLEEP (АВТОМАТИЧЕСКОЕ ВЫКЛЮЧЕНИЕ)
- ⑥ Кнопка FAN (ВЕНТИЛЯТОР)
- ⑦ Кнопка START/STOP (ПУСК/ОСТАНОВ)
- ⑧ Кнопка SET (УСТАНОВКА)
- ⑨ Кнопка SWING (КОЛЕБАНИЕ)
- ⑩ Кнопка TIMER MODE (РЕЖИМ ТАЙМЕРА)
- ⑪ Кнопка TIMER SET (УСТАНОВКА ТАЙМЕРА) (+ / -)
- ⑫ Кнопка CLOCK ADJUST (НАСТРОЙКА ЧАСОВ)
- ⑬ Кнопка RESET (СБРОС)
- ⑭ Кнопка TEST RUN (ТЕСТОВЫЙ ЗАПУСК)

- Эта кнопка используется при установке кондиционера. Ее не следует использовать при обычной эксплуатации, так как это приведет к неправильному функционированию термостата кондиционера.
- Если нажать эту кнопку при обычной эксплуатации, модуль переключится на тестовый режим, а на внутреннем модуле начнут одновременно мигать индикаторная лампа OPERATION (РАБОТА) и индикаторная лампа TIMER (ТАЙМЕР).
- Для прекращения работы в тестовом режиме, нажмите кнопку START/STOP (ПУСК/ОСТАНОВ), чтобы выключить кондиционер.

### Панель отображения

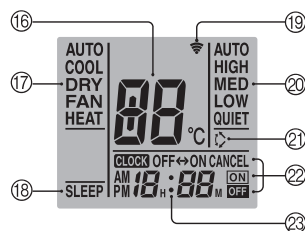

Для облегчения объяснения на сопроводительных рисунках показаны все возможные индикаторы; однако при фактической работе на дисплее будут отображаться только индикаторы, относящиеся к соответствующей операции.

- ⑮ Передатчик сигнала
- ⑯ Индикатор установки температуры
- ⑰ Индикатор режима работы
- ⑰ Индикатор SLEEP (АВТОМАТИЧЕСКОЕ ВЫКЛЮЧЕНИЕ)
- ⑲ Индикатор работы передатчика
- ⑳ Индикатор скорости вентилятора
- ㉑ Индикатор SWING (КОЛЕБАНИЕ)
- ㉒ Индикатор режима таймера
- ㉓ Индикатор часов

В некоторых внутренних модулях могут отсутствовать функции, соответствующие отдельным кнопкам данного пульта ДУ. Если нажать на пульте дистанционного управления кнопку недоступной функции, внутренний модуль подаст звуковой сигнал и мигнут лампы OPERATION (РАБОТА), TIMER (ТАЙМЕР) и ECONOMY (ЭНЕРГОСБЕРЕЖЕНИЕ).

# ПОДГОТОВКА К РАБОТЕ

## Установите элементы питания (R03/LR03 × 2)

### 1 Нажмите на крышку батарейного отсека с обратной стороны и сдвиньте ее, чтобы открыть.

Сдвиньте в направлении стрелки, нажав на значок .

### 2 Вставьте батарейки.

Убедитесь в правильной полярности элементов питания (+/−).



### 3 Закройте крышку батарейного отсека.

## Настройте текущее время

### 1 Нажмите кнопку CLOCK ADJUST (НАСТРОЙКА ЧАСОВ).

Для нажатия кнопки используйте кончик шариковой ручки или небольшой предмет.

### 2 Используйте кнопки TIMER SET (УСТАНОВКА ТАЙМЕРА) (+ / −) для настройки часов на текущее время.

Кнопка : Нажмите для увеличения значения времени.

Кнопка : Нажмите для уменьшения значения времени.

(При каждом нажатии на кнопки время будет увеличиваться/уменьшаться на 1 минуту; удерживайте кнопку нажатой для быстрого изменения времени с приращением в 10 минут.)

### 3 Нажмите снова кнопку CLOCK ADJUST (НАСТРОЙКА ЧАСОВ).

При этом настройка времени завершится и часы запустятся.

## ⚠ ПРЕДУПРЕЖДЕНИЕ

- Примите меры для предотвращения случайного глотания элементов питания маленькими детьми.
- Если пульт дистанционного управления длительное время не используется, выньте из него элементы питания во избежание возможной утечки и повреждения пульта.
- Если вытекшая из элемента питания жидкость попала на кожу, в глаза или рот, немедленно промойте место контакта обильным количеством воды и обратитесь к врачу.
- Разряженные элементы питания следует немедленно вынимать и утилизировать надлежащим образом, либо выбросив их в емкость для сбора элементов питания, либо сдав на соответствующий пункт приема.
- Не пытайтесь перезаряжать сухие элементы питания.

Никогда не смешивайте новые и использованные элементы питания, а также элементы питания различных типов.

При нормальном использовании элементы питания должны служить примерно 1 год. Если рабочий диапазон пульта дистанционного управления заметно сократится, замените элементы питания и нажмите кнопку RESET (СБРОС) кончиком шариковой ручки или другим мелким предметом.

## Использование пульта дистанционного управления

- Для корректной работы пульт дистанционного управления должен быть направлен на приемник сигналов дистанционного управления.
- Рабочий диапазон: около 7 метров.
- При надежном приеме сигнала кондиционером будет слышен звуковой сигнал.
- Если сигнала нет, нажмите кнопку пульта еще раз.

## Держатель пульта дистанционного управления

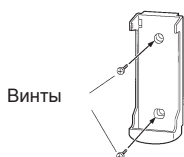

① Прикрепите держатель.



② Установите пульт дистанционного управления



③ Чтобы снять пульт дистанционного управления (при использовании в руках).

# OPERATION (РАБОТА)

## Выбор режима работы

**1 Нажмите кнопку START/STOP (ПУСК/ОСТАНОВ).**  
На внутреннем модуле загорится индикаторная лампа OPERATION (РАБОТА).  
Кондиционер включится.

**2 Нажмите кнопку MODE (РЕЖИМ), чтобы выбрать нужный режим работы.**

При каждом нажатии кнопки режим изменяется в следующей последовательности.

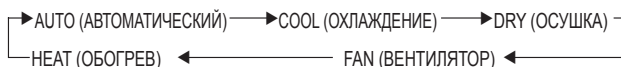

Примерно через 3 секунды вновь отобразится весь дисплей.

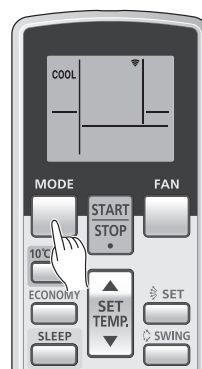

**Пример:** При выборе режима охлаждения.

## Установка температуры в помещении

**Нажмите кнопку SET TEMP. (УСТАНОВКА ТЕМПЕРАТУРЫ).**

Кнопка ▲: Нажмите для увеличения значения настройки термостата.

Кнопка ▼: Нажмите для уменьшения значения настройки термостата.

### ● Диапазон настроек термостата:

AUTO (АВТОМАТИЧЕСКИЙ) .... 18-30 °C

Охлаждение/Осушка ..... 18-30 °C

Обогрев ..... 16-30 °C

Термостат нельзя использовать для задания температуры в помещении в режиме FAN (ВЕНТИЛЯТОР) (температура не будет отображаться на дисплее пульта дистанционного управления).

Примерно через 3 секунды вновь отобразится весь дисплей.

Настройки термостата должны считаться стандартными и могут несколько отличаться от фактической температуры в помещении.

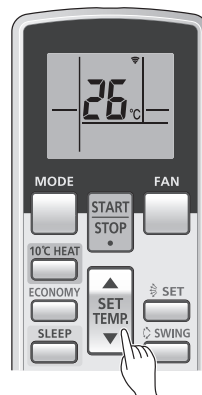

**Пример:** При установке значения 26 °C.

## Настройка скорости вентилятора

**Нажмите кнопку FAN (ВЕНТИЛЯТОР).**

При каждом нажатии кнопки скорость вентилятора изменяется в следующей последовательности:



Примерно через 3 секунды вновь отобразится весь дисплей.

**При выборе режима AUTO (АВТОМАТИЧЕСКИЙ):**

**Обогрев:** Вентилятор работает таким образом, чтобы обеспечить оптимальную циркуляцию нагретого воздуха.

Однако вентилятор будет работать на очень низкой скорости, если температура воздуха, поступающего из внутреннего модуля, является низкой.

**Охлаждение:** При приближении температуры в помещении к настройке термостата скорость вентилятора уменьшается.

**Вентилятор:** Вентилятор работает на низкой скорости.

Вентилятор работает на низкой скорости в режиме мониторинга и в начале режима обогрева.

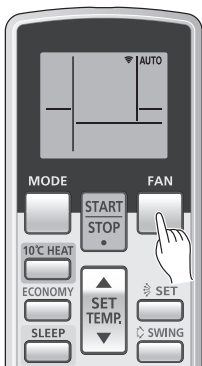

**Пример:** При выборе режима AUTO (АВТОМАТИЧЕСКИЙ).

## РЕЖИМ SUPER QUIET (СВЕРХТИХАЯ РАБОТА)

**При выборе режима SUPER QUIET (СВЕРХТИХАЯ РАБОТА):**

Запускается режим SUPER QUIET (СВЕРХТИХАЯ РАБОТА). Воздушный поток из внутреннего модуля будет уменьшен для снижения шума.

● Режим SUPER QUIET (СВЕРХТИХАЯ РАБОТА) не может использоваться в режиме осушки. (Это относится и к выбору режима осушки при работе в режиме AUTO (АВТОМАТИЧЕСКИЙ).)

● В режиме SUPER QUIET (СВЕРХТИХАЯ РАБОТА) производительность обогрева и осушки будет несколько снижена. Если температура в помещении не повышается/не понижается в режиме SUPER QUIET (СВЕРХТИХАЯ РАБОТА), настройте скорость вентилятора внутреннего модуля.

# OPERATION (РАБОТА)

Инструкции, относящиеся к обогреву (\*) применимы только к «МОДЕЛИ АВТОМАТИЧЕСКОГО ОБОГРЕВА И ОХЛАЖДЕНИЯ» (обратный цикл).

## Выключение

### Нажмите кнопку START/STOP (ПУСК/ОСТАНОВ).

Индикаторная лампа OPERATION (РАБОТА) погаснет.

## Описание режимов работы

### АУТО (АВТОМАТИЧЕСКИЙ) (для модели охлаждения):

- Если в первый раз выбрать режим АУТО (АВТОМАТИЧЕСКИЙ) (автоматическое переключение), в течение нескольких минут вентилятор будет работать с очень низкой скоростью. За это время внутренний модуль определяет условия в помещении и выбирает соответствующий режим работы.  
  
Температура в помещении выше, чем заданная температура → Режим охлаждения или режим осушения  
  
Температура в помещении близка к заданной в температурном режиме или ниже → Режим мониторинга
- Если внутренний модуль установил температуру в помещении, близкую к настройке температуры, заданной в температурном режиме, он начнет осуществлять мониторинг работы. В режиме мониторинга вентилятор будет работать на низкой скорости. Если температура в помещении впоследствии изменяется, внутренний модуль еще раз выберет соответствующий режим работы (охлаждение), чтобы привести температуру к значению, заданному в температурном режиме.
- Если режим, выбранный модулем автоматически, не соответствует нужному вам, выберите один из режимов работы [COOL (ОХЛАЖДЕНИЕ), DRY (ОСУШКА), FAN (ВЕНТИЛЯЦИЯ)].

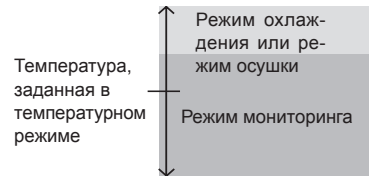

### АУТО (АВТОМАТИЧЕСКИЙ) [для модели автоматического обогрева и охлаждения (обратный цикл)]:

- Если выбран режим АУТО (АВТОМАТИЧЕСКИЙ) (автоматическое переключение), то кондиционер выбирает соответствующий режим работы (охлаждение или обогрев) в соответствии с реальной температурой в помещении.
- Если в первый раз выбрать режим АУТО (АВТОМАТИЧЕСКИЙ) (автоматическое переключение), в течение нескольких минут вентилятор будет работать с низкой скоростью. За это время внутренний модуль определяет условия в помещении и выбирает соответствующий режим работы.  
  
Температура в помещении выше, чем заданная температура → Режим охлаждения или режим осушения  
  
Комнатная температура близка к заданной температуре → Определяется температурой наружного воздуха  
  
Температура в помещении ниже, чем заданная температура → Режим обогрева
- Если кондиционер установил температуру в помещении, близкую к настройке термостата, он начнет осуществлять мониторинг работы. В режиме мониторинга вентилятор будет работать на низкой скорости. Если температура в помещении впоследствии изменяется, кондиционер еще раз выберет соответствующий режим работы (обогрев, охлаждение), чтобы привести температуру к значению, установленному в термостате.
- Если режим, выбранный модулем автоматически, не соответствует нужному вам, выберите один из режимов работы [HEAT (ОБОГРЕВ), COOL (ОХЛАЖДЕНИЕ), DRY (ОСУШКА), FAN (ВЕНТИЛЯЦИЯ)].

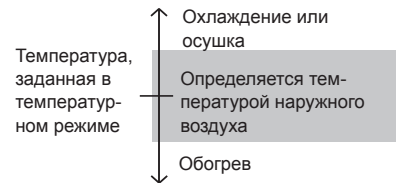

### ОБОГРЕВ\*: ● Используется для обогрева помещения.

- Если выбран режим обогрева, кондиционер будет работать при очень низкой скорости вентилятора в течение 3-5 минут, после чего вентилятор переключится на заданный параметр. Это время необходимо внутреннему модулю для прогрева перед работой на полную мощность.
- При очень низкой температуре в помещении на внешнем модуле может образоваться иней, и его производительность снизится. Для удаления инея модуль будет периодически входить в автоматический режим оттаивания. Во время автоматического размораживания мигает индикаторная лампа OPERATION (РАБОТА), а режим обогрева выключается.
- После начала работы в режиме обогрева необходимо некоторое время для повышения температуры в помещении.

### ОХЛАЖДЕНИЕ: ● Используется для охлаждения помещения.

- Используется для мягкого охлаждения во время осушки помещения.
- Вы не можете осуществлять обогрев в режиме осушки.
- В режиме осушки модуль будет работать на низкой скорости; для регулировки влажности в помещении вентилятор внутреннего модуля может время от времени останавливаться. Кроме того, вентилятор может работать на очень низкой скорости при регулировании влажности в помещении.
- Скорость вентилятора не может изменяться вручную при выборе режима осушки.

### ВЕНТИЛЯЦИЯ: ● Используется для обеспечения циркуляции воздуха в помещении.

#### В режиме обогрева:

Установите термостат на температуру, превышающую текущую температуру в помещении. Режим обогрева не будет работать, если термостат установлен на температуру, которая ниже фактической температуры в помещении.

#### В режиме охлаждения/осушки:

Установите термостат на температуру, превышающую фактическую температуру в помещении (в режиме охлаждения будет работать только один вентилятор).

#### В режиме вентиляции:

Вы не можете использовать модуль для обогрева и охлаждения помещения.



# ИСПОЛЬЗОВАНИЕ ТАЙМЕРА

Перед использованием функции таймера убедитесь, что на пульте дистанционного управления установлено правильное текущее время (см. стр. 6). Если внутренний модуль подключен к проводному пульту дистанционного управления, беспроводной пульт дистанционного управления нельзя использовать для установки таймера.

**Примечание:** При синхронном многопрофильном соединении эту функцию нельзя активировать, используя беспроводной пульт ДУ.

## Использование таймеров включения и выключения

### 1 Нажмите кнопку START/STOP (ПУСК/ОСТАНОВ). (если модуль уже работает, перейдите к шагу 2).

На внутреннем модуле загорится индикаторная лампа OPERATION (РАБОТА).

### 2 Нажмите кнопку TIMER MODE (РЕЖИМ ТАЙМЕРА) для выбора таймера выключения (OFF) или таймера включения (ON).

При каждом нажатии кнопки функции таймера переключаются в следующей последовательности:

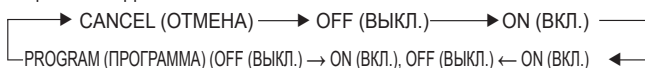

На внутреннем модуле загорится оранжевая индикаторная лампа TIMER (ТАЙМЕР).

### 3 Используйте кнопки TIMER SET (УСТАНОВКА ТАЙМЕРА), чтобы установить желаемое время выключения или время включения.

Установите время, пока мигает индикатор времени (мигание будет продолжаться около 5 секунд).

**Кнопка :** Нажмите для увеличения значения времени.

**Кнопка :** Нажмите для уменьшения значения времени.

Примерно через 5 секунды вновь отобразится весь дисплей.

#### Отмена таймера

С помощью кнопки TIMER (ТАЙМЕР) выберите «CANCEL» (ОТМЕНА). Кондиционер вернется в нормальный режим работы.

#### Изменение настроек таймера

Выполните шаги 2 и 3.

#### Выключение кондиционера во время работы таймера

Нажмите кнопку START/STOP (ПУСК/ОСТАНОВ).

#### Изменение условий работы

Если вы хотите изменить параметры работы [режим, скорость вентилятора, настройки термостата, режим SUPER QUIET (СВЕРХТИХАЯ РАБОТА)], после настройки таймера подождите, пока отобразится весь дисплей, нажмите соответствующие кнопки для внесения требуемых изменений в режим работы кондиционера.

## Использование программируемого таймера

### 1 Нажмите кнопку START/STOP (ПУСК/ОСТАНОВ). (если модуль уже работает, перейдите к шагу 2).

На внутреннем модуле загорится индикаторная лампа OPERATION (РАБОТА).

### 2 Настройте нужное время на таймерах выключения и включения.

См. раздел «Использование таймеров включения и выключения» при выборе требуемого режима времени.

Примерно через 3 секунды вновь отобразится весь дисплей.

На внутреннем модуле загорится индикаторная лампа TIMER (ТАЙМЕР).

### 3 Нажмите кнопку TIMER MODE (РЕЖИМ ТАЙМЕРА), чтобы выбрать функцию программируемого таймера [отобразится OFF (ВЫКЛ.) -> ON (ВКЛ.) или OFF (ВЫКЛ.) -> ON (ВКЛ.)].

На дисплее попеременно будут отображаться таймер выключения (OFF) и таймер включения (ON), при выборе которых отобразится настройка времени для первой из выполняемых операций.

- Программируемый таймер начнет работать. (Если таймер включения выбран первым, модуль прекратит работу в этот момент.)

Примерно через 5 секунды вновь отобразится весь дисплей.

#### Отмена таймера

С помощью кнопки TIMER MODE (РЕЖИМ ТАЙМЕРА) выберите «CANCEL» (ОТМЕНА). Кондиционер вернется в нормальный режим работы.

#### Изменение настроек таймера

1. В соответствии с инструкциями раздела «Использование таймеров включения и выключения» выберите настройку таймера, которую необходимо изменить.
2. Нажмите кнопку TIMER MODE (РЕЖИМ ТАЙМЕРА), чтобы выбрать OFF (ВЫКЛ.) -> ON (ВКЛ.) или OFF (ВЫКЛ.) -> ON (ВКЛ.).

#### Выключение кондиционера во время работы таймера

Нажмите кнопку START/STOP (ПУСК/ОСТАНОВ).

#### Изменение условий работы

Если вы хотите изменить параметры работы [режим, скорость вентилятора, настройки термостата, режим SUPER QUIET (СВЕРХТИХАЯ РАБОТА)], после настройки таймера подождите, пока отобразится весь дисплей, нажмите соответствующие кнопки для внесения требуемых изменений в режим работы кондиционера.

## Программируемый таймер

- Программируемый таймер позволяет вам объединить режимы таймера включения и выключения в единую последовательность. Последовательность может включать один переход от таймера выключения к таймеру включения или от таймера включения к таймеру выключения в течение 24 часов.
- Первой будет выполняться операция таймера, установленного на ближайшее к текущему время. Порядок операций обозначается стрелкой на экране пульта дистанционного управления [OFF (ВЫКЛ.) -> ON (ВКЛ.), или OFF (ВЫКЛ.) -> ON (ВКЛ.)].
- Примером использования программируемого таймера может послужить автоматическое отключение кондиционера [таймер выключения (OFF)] после того, как вы заснете, и его автоматическое включение [таймер включения (ON)] утром до вашего пробуждения.

# ИСПОЛЬЗОВАНИЕ ТАЙМЕРА АВТОМАТИЧЕСКОГО ВЫКЛЮЧЕНИЯ

В отличие от других функций таймеров, таймер SLEEP (ТАЙМЕР АВТОМАТИЧЕСКОГО ВЫКЛЮЧЕНИЯ) используется для настройки продолжительности работы кондиционера до его выключения.

Если внутренний модуль подключен к проводному пульту дистанционного управления, беспроводной пульт дистанционного управления нельзя использовать для установки таймера автоматического выключения.

**Примечание:** При синхронном многопрофильном соединении эту функцию нельзя активировать, используя беспроводной пульт ДУ.

## Использование таймера SLEEP (ТАЙМЕР АВТОМАТИЧЕСКОГО ВЫКЛЮЧЕНИЯ)

При работающем или выключенном кондиционере нажмите кнопку SLEEP (АВТОМАТИЧЕСКОЕ ВЫКЛЮЧЕНИЕ).

На внутреннем модуле загорятся индикаторные лампы OPERATION (РАБОТА) и TIMER (ТАЙМЕР).

### Отмена таймера:

С помощью кнопки TIMER MODE (РЕЖИМ ТАЙМЕРА) выберите «CANCEL» (ОТМЕНА). Кондиционер вернется в нормальный режим работы.

### Выключение кондиционера во время работы таймера:

Нажмите кнопку START/STOP (ПУСК/ОСТАНОВ).

## Изменение настроек таймера

Нажмите кнопку SLEEP (АВТОМАТИЧЕСКОЕ ВЫКЛЮЧЕНИЕ) еще раз и установите время с помощью кнопок TIMER SET (УСТАНОВКА ТАЙМЕРА) (+ / -).

Кнопка [+]: Нажмите для увеличения значения времени.

Кнопка [-]: Нажмите для уменьшения значения времени.

Примерно через 5 секунды вновь отобразится весь дисплей.

## Таймер SLEEP (ТАЙМЕР АВТОМАТИЧЕСКОГО ВЫКЛЮЧЕНИЯ)

Для предотвращения чрезмерного нагрева или охлаждения во время сна, функция таймера SLEEP (ТАЙМЕР АВТОМАТИЧЕСКОГО ВЫКЛЮЧЕНИЯ) автоматически изменяет настройки термостата в соответствии с заданным временем. По истечении заданного времени кондиционер полностью выключается.

### В режиме обогрева:

Если таймер SLEEP (ТАЙМЕР АВТОМАТИЧЕСКОГО ВЫКЛЮЧЕНИЯ) настроен, настройка термостата будет автоматически снижаться на 1 °C каждые 30 минут. Когда настройка термостата снизится на 4 °C, данная настройка сохранится до истечения заданного времени, после чего кондиционер автоматически выключится.

#### Настройка таймера SLEEP (ТАЙМЕР АВТОМАТИЧЕСКОГО ВЫКЛЮЧЕНИЯ)

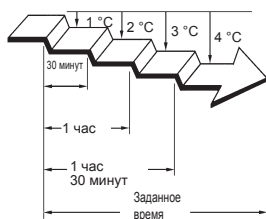

### В режиме охлаждения/осушки:

Если таймер SLEEP (ТАЙМЕР АВТОМАТИЧЕСКОГО ВЫКЛЮЧЕНИЯ) настроен, настройка термостата будет автоматически увеличиваться на 1 °C каждый час. Когда настройка термостата возрастет на 2 °C, данная настройка сохранится до истечения заданного времени, после чего кондиционер автоматически выключится.

#### Настройка таймера SLEEP (ТАЙМЕР АВТОМАТИЧЕСКОГО ВЫКЛЮЧЕНИЯ)

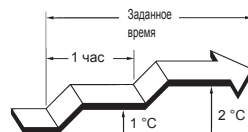

## Режим MANUAL AUTO

Используйте режим MANUAL AUTO (РУЧНОЙ АВТО) в случае утери или недоступности пульта дистанционного управления.

### Порядок использования кнопок управления на внутреннем модуле

Нажмите кнопку MANUAL AUTO (РУЧНОЙ АВТО) на панели управления внутреннего модуля, удерживая ее более 3 и менее 10 секунд.

Для прекращения работы нажмите кнопку MANUAL AUTO один раз.



- Если кондиционер управляется с помощью кнопок на внутреннем модуле, он будет работать в том же режиме, что и выбранный на пульте дистанционного управления режим AUTO (АВТОМАТИЧЕСКИЙ). Однако модель с тепловыми насосами в в кондиционерах многоблочного типа будет работать в том же режиме, что и другой внутренний модуль.
- Скорость вентилятора будет выставлена на режим «AUTO» (АВТОМАТИЧЕСКИЙ), а настройка термостата будет стандартной.

# НАСТРОЙКА НАПРАВЛЕНИЯ ЦИРКУЛЯЦИИ ВОЗДУХА

Инструкции, относящиеся к обогреву (\*) применимы только к «МОДЕЛИ АВТОМАТИЧЕСКОГО ОБОГРЕВА И ОХЛАЖДЕНИЯ» (обратный цикл).  
Прежде чем выполнять эту процедуру, запустите кондиционер.

## Настройка вертикального направления воздушного потока

**Нажмите кнопку SET (УСТАНОВКА) (в вертикальной плоскости).**

При каждом нажатии кнопки направление воздушного потока изменяется следующим образом:

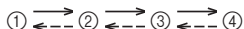

На экране пульта дистанционного управления изменений не происходит.

Настройка направления воздушного потока:

①, ②, ③, ④: В режиме охлаждения/обогрева/осушки

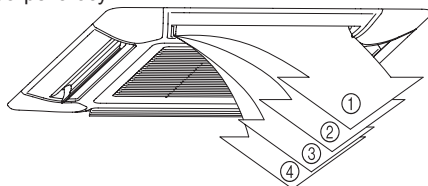

● Вертикальное направление воздушного потока настраивается автоматически в соответствии с наглядными инструкциями, и зависит от выбранного режима работы.

В режиме охлаждения/осушки : Горизонтальный поток ①

В режиме обогрева \* : Нисходящий поток ④

● В режиме AUTO (АВТОМАТИЧЕСКИЙ) в первую минуту после начала работы поток воздуха будет горизонтальным ①; в течение этого периода времени направление воздушного потока не может регулироваться.

- Попытка перемещения вручную заслонок направления воздуха вверх/вниз или влево/вправо может привести к нарушениям в работе; в этом случае выключите кондиционер и снова включите. Заслонки снова должны работать должным образом.
- При использовании в помещении с детьми, пожилыми или больными людьми направление воздушного потока и температура в помещении при выполнении настроек должны выбираться осторожно.

## Настройка горизонтального направления воздушного потока

Эта функция не может быть использована.

# РЕЖИМ SWING (КОЛЕБАНИЕ)

Прежде чем выполнять эту процедуру, запустите кондиционер.

## Выбор режима SWING (КОЛЕБАНИЕ)

**Нажмите кнопку SWING (КОЛЕБАНИЕ)**

Загорится индикатор SWING (КОЛЕБАНИЕ).

В этом режиме заслонки направления воздуха будут автоматически выполнять колебания для направления воздушного потока вверх и вниз.

## Остановка режима SWING (КОЛЕБАНИЕ)

**Нажмите кнопку SWING (КОЛЕБАНИЕ) снова.**

Индикатор SWING (КОЛЕБАНИЕ) погаснет.

Направление воздушного потока вернется к настройке, которая была до включения режима SWING (КОЛЕБАНИЕ).

## Режим SWING (КОЛЕБАНИЕ)

Режим работы	Размах колебаний
Охлаждение/обогрев/осушка/вентилятор	① или ④

Работа в режиме SWING (КОЛЕБАНИЕ) может временно приостанавливаться, когда вентилятор кондиционера не работает, или работает на очень маленькой скорости

# РЕЖИМ ECONOMY (ЭНЕРГОСБЕРЕЖЕНИЕ)

Прежде чем выполнять эту процедуру, запустите кондиционер.

## Для использования режима ECONOMY (ЭНЕРГОСБЕРЕЖЕНИЕ)

### Нажмите кнопку ECONOMY (ЭНЕРГОСБЕРЕЖЕНИЕ).

Загорится индикаторная лампа ECONOMY (ЭНЕРГОСБЕРЕЖЕНИЕ) (зеленая). Кондиционер начнет работать в режиме ECONOMY (ЭНЕРГОСБЕРЕЖЕНИЕ).

## Прекращение работы в режиме ECONOMY (ЭНЕРГОСБЕРЕЖЕНИЕ)

### Снова нажмите кнопку ECONOMY (ЭНЕРГОСБЕРЕЖЕНИЕ).

Индикаторная лампа ECONOMY (ЭНЕРГОСБЕРЕЖЕНИЕ) (зеленая) погаснет. Запустится нормальный режим.



## Описание режима ECONOMY (ЭНЕРГОСБЕРЕЖЕНИЕ)

При работе на максимальной мощности в режиме работы ECONOMY (ЭНЕРГОСБЕРЕЖЕНИЕ) потребляется приблизительно 70% от нормального энергопотребления кондиционера при охлаждении и обогреве.

- Если помещение не охлаждается (или не нагревается) должным образом в режиме ECONOMY (ЭНЕРГОСБЕРЕЖЕНИЕ), выберите нормальный режим работы.
- Во время мониторинга в режиме AUTO (АВТОМАТИЧЕСКИЙ) работа кондиционера не изменится на режим ECONOMY (ЭНЕРГОСБЕРЕЖЕНИЕ), даже если этот режим выбран нажатием кнопки ECONOMY (ЭКОНОМНЫЙ РЕЖИМ).
- При использовании режима ECONOMY (ЭНЕРГОСБЕРЕЖЕНИЕ) во время охлаждения температура в помещении будет немного выше, чем заданная, а во время обогрева – немного ниже, чем заданная. Поэтому режим ECONOMY (ЭНЕРГОСБЕРЕЖЕНИЕ) позволяет сохранить больше энергии, чем обычный режим работы.
- При использовании кондиционера многоблочного типа режим ECONOMY (ЭНЕРГОСБЕРЕЖЕНИЕ) доступен только на установленном внутреннем модуле.

# Режим 10°C HEAT (ОБОГРЕВ ДО 10°C)

**Примечание:** При синхронном многопрофильном соединении эту функцию нельзя активировать, используя беспроводной пульт ДУ.

## Использование режима 10°C HEAT (ОБОГРЕВ ДО 10°C)

### Нажмите кнопку 10°C HEAT (ОБОГРЕВ ДО 10°C)

Индикаторная лампа OPERATION (РАБОТА) (зеленая) погаснет и загорится индикаторная лампа ECONOMY (ЭНЕРГОСБЕРЕЖЕНИЕ) (зеленая).

При работе в режиме 10°C HEAT (ОБОГРЕВ ДО 10°C) доступны только следующие операции.

- SET (УСТАНОВКА)

## Выключение режима 10°C HEAT (ОБОГРЕВ ДО 10°C)

### Нажмите кнопку START/STOP (ПУСК/ОСТАНОВ)

Работа прекратится, а индикаторная лампа ECONOMY (ЭНЕРГОСБЕРЕЖЕНИЕ) (зеленая) погаснет.



## Описание режима 10°C HEAT (ОБОГРЕВ ДО 10°C)

- Режим обогрева не будет работать, если температура в помещении слишком высокая.
- Температуру в помещении можно держать на уровне 10°C при помощи кнопки 10°C HEAT (ОБОГРЕВ ДО 10°C), предотвращая слишком низкое падение температуры.
- Если при использовании кондиционера многоблочного типа для обогрева используется другой внутренний модуль, температура в помещении, где применяется функция 10°C HEAT (ОБОГРЕВ ДО 10°C), будет возрастать. При использовании функции 10°C HEAT (ОБОГРЕВ ДО 10°C) рекомендуется, чтобы все внутренние модули работали в режиме 10°C HEAT (ОБОГРЕВ ДО 10°C).

# ВЫБОР СИГНАЛЬНОГО КОДА ПУЛЬТА ДИСТАНЦИОННОГО УПРАВЛЕНИЯ

Если в помещении установлены два и больше кондиционеров, а пульт дистанционного управления используется для работы с кондиционером, отличным от настраиваемого, измените сигнальный код пульта, чтобы он работал только с кондиционером, который вы настраиваете (доступны 4 варианта выбора).

Если в помещении установлены два или больше кондиционеров, обратитесь к розничному продавцу для установки индивидуальных сигнальных кодов кондиционеров.

## Выбор сигнального кода пульта дистанционного управления

Выполните следующие действия для выбора сигнального кода пульта дистанционного управления. (Обратите внимание, что кондиционер не может принимать сигнальный код, если он на этот код не настроен.)

- 1** Нажимайте кнопку **START/STOP (ПУСК/ОСТАНОВ)** до тех пор, пока на экране пульта дистанционного управления не будут отображаться только часы.
- 2** Нажмите и удерживайте кнопку **MODE (РЕЖИМ)** как минимум пять секунд, чтобы отобразить текущий сигнальный код (изначально настроенный на **A**).
- 3** Нажимайте кнопки (**▲ / ▼**), чтобы менять сигнальный код в порядке **A → B → C → D**. Сопоставьте код на экране с сигнальным кодом кондиционера.
- 4** Еще раз нажмите кнопку **MODE (РЕЖИМ)**, чтобы вернуться к отображению часов. Сигнальный код будет изменен.

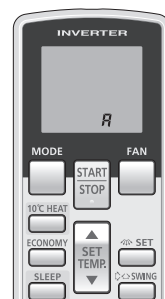

- Если в течение 30 секунд после отображения сигнального кода не будет нажата ни одна кнопка, система вернется к исходному отображению часов. В этом случае начните снова с шага 1.
- Сигнальный код кондиционера перед поставкой устанавливается на «A». Обратитесь к вашему розничному продавцу, чтобы изменить сигнальный код.
- Пульт дистанционного управления сбрасывается на сигнальный код «A» при замене батареек. Если используется сигнальный код, отличный от «A», переустановите сигнальный код после замены батареек. Если вам неизвестна настройка сигнального кода кондиционера, пробуйте каждый сигнал из сигнальных кодов (**A → B → C → D**) до тех пор, пока не найдете код, который работает с кондиционером.

# ЧИСТКА И УХОД

## ПРЕДУПРЕЖДЕНИЕ

- Перед чисткой модуля обязательно выключите его и отключите питание.
- Отключите выключатель питания.
- Вентилятор внутри модуля работает на высокой скорости, что может привести к травме.
- Будьте осторожны, чтобы не уронить воздухозаборную решетку.
- Поскольку при очистке фильтра требуется выполнение высотных работ, пожалуйста, обратитесь к квалифицированному техническому обслуживающему персоналу.

- При эксплуатации в течение длительного времени внутри устройства может накапливаться грязь, что снижает его производительность. Мы рекомендуем периодически осуществлять осмотр модуля в дополнение к его очистке и уходу за ним. Для получения дополнительной информации проконсультируйтесь у авторизованного обслуживающего персонала.
- При очистке корпуса устройства не используйте воду с температурой выше 40 °С, сильнодействующие абразивные чистящие средства или летучие вещества, такие как бензол или растворитель.
- Не распыляйте на корпус устройства жидкие инсектициды или лак для волос.
- Если предполагается перерыв в работе устройства в течение 1 месяца или более, обязательно заранее полностью просушите внутренние части, установив устройство на работу в режиме вентиляции на полдня.

## Очистка фильтра воздуха

- 1. Чтобы открыть воздухозаборную решетку, нажмите на ее крючки вовнутрь, по направлению к центру модуля.**

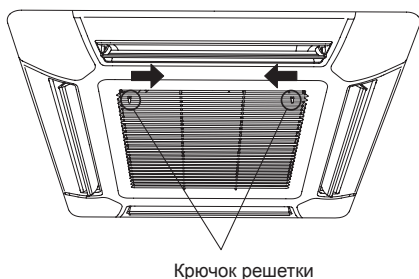

- 2. Выньте фильтр из воздухозаборной решетки.**

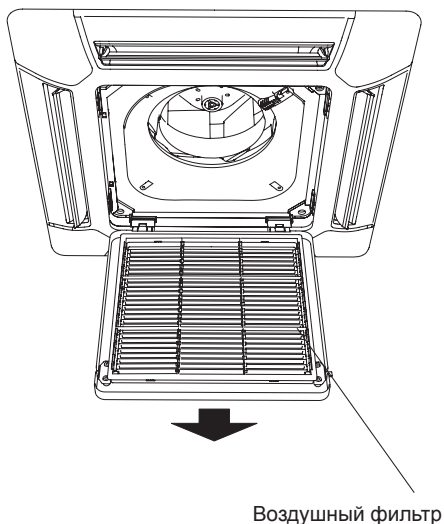

- 3. Очистите воздушный фильтр.**

Удалите пыль с воздушных фильтров, очистив их пылесосом или промыв водой. После промывки водой дайте воздушным фильтрам полностью высохнуть, не подвергая воздействию солнечных лучей.

- 4. Снова установите воздушные фильтры на воздухозаборную решетку.**

- ① Поместите воздушный фильтр обратно в держатель.
- ② Убедитесь, что воздушный фильтр соприкоснулся с упором для фильтра, когда помещаете его обратно в держатель.

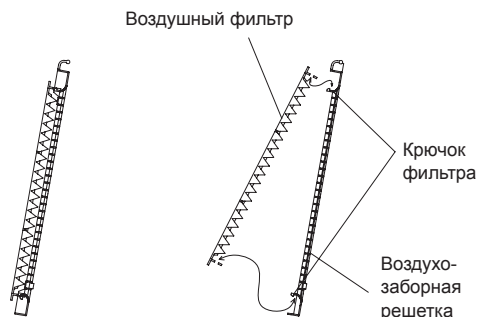

- 5. Закройте воздухозаборную решетку и потяните ее крючки наружу.**

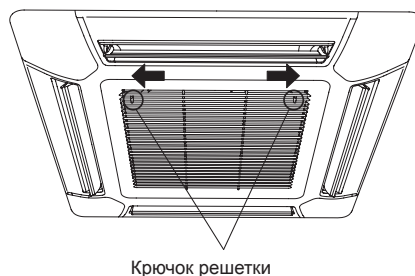

- Пыль можно удалять из воздушного фильтра как с помощью пылесоса, так и промывая его в растворе мягкого моющего средства в теплой воде. Если вы моете фильтр, убедитесь, что он полностью высох в затененном месте, перед тем как установить его на место.
- Если допустить накопление грязи на воздушном фильтре, воздушный поток ослабнет, при этом снизится производительность и увеличится шум.

# ЧИСТКА И УХОД

## Сброс индикатора фильтра [специальная настройка A / мигает индикаторная лампа ECONOMY (ЭНЕРГОСБЕРЕЖЕНИЕ)]

- Можно использовать при правильной установке.  
Пожалуйста, обратитесь к авторизованному персоналу при использовании этой функции.

- Загорается при необходимости очистить воздушные фильтры.

После включения питания нажмите кнопку MANUAL AUTO (РУЧНОЙ АВТО) на внутреннем модуле и удерживайте 2 секунды или меньше.

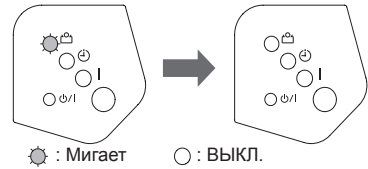

☀ : Мигает    ○ : ВЫКЛ.

# УСТРАНЕНИЕ НЕИСПРАВНОСТЕЙ

Инструкции, относящиеся к обогреву (\*) применимы только к «МОДЕЛИ АВТОМАТИЧЕСКОГО ОБОГРЕВА И ОХЛАЖДЕНИЯ» (обратный цикл).



## ВНИМАНИЕ

В случае неисправности (запаха горелого и т.п.) немедленно остановите работу устройства, отключите его от сети питания или выключите переключатель питания и обратитесь к квалифицированному обслуживающему персоналу. Простое выключение выключателя питания устройства не отключит устройство от электропитания полностью. Обязательно отключите устройство от сети электропитания или выключите переключатель питания, чтобы полностью исключить питание устройства.

Перед вызовом обслуживающего персонала выполните следующие проверки:

	Признак	Проблема	См. страницу	
ИСПРАВНОЕ ФУНКЦИОНИРОВАНИЕ	Не включается без задержки:	<ul style="list-style-type: none"> <li>● Если кондиционер выключается и сразу же включается, компрессор не будет работать около 3 минут, чтобы предотвратить перегорание предохранителей.</li> <li>● Всякий раз, когда кондиционер отключается от сети электропитания, а затем подключается к розетке снова, схема защиты будет действовать в течение приблизительно 3 минут, предотвращая запуск устройства на протяжении этого времени.</li> </ul>	—	
	Слышен шум:	<ul style="list-style-type: none"> <li>● Во время работы или сразу же после выключения устройства может быть слышен звук течения воды в трубопроводах кондиционера. Кроме того, в течение 2-3 минут после включения устройства может быть отчетливо слышен шум (звук течения хладагента).</li> <li>● Во время работы может быть слышно легкое поскрипывание. Это является следствием незначительного расширения и сжатия передней панели из-за изменения температуры.</li> </ul>	—	
		*● В режиме обогрева иногда может быть слышен шипящий звук. Этот звук издается при автоматическом оттаивании.	17	
	Запахи:	<ul style="list-style-type: none"> <li>● Из внутреннего модуля может исходить незначительный запах. Этот запах является результатом накопления запахов помещения (мебель, табак и т. д.) во внутреннем модуле.</li> </ul>	—	
	Выделяется легкая дымка или пар:	<ul style="list-style-type: none"> <li>● При работе в режиме охлаждения и осушки из внутреннего модуля может наблюдаться выход легкой дымки. Это может быть результатом резкого охлаждения воздуха в помещении из-за холодного воздуха, выходящего из внутреннего модуля, что приводит к конденсации и образованию дымки.</li> </ul>	—	
		*● В режиме обогрева вентилятор внешнего модуля может остановиться и из устройства может быть виден выходящий пар. Это происходит в результате автоматического оттаивания.	17	
	Воздушный поток слабый или отсутствует:	*● При включении режима обогрева скорость вентилятора временно становится очень низкой, обеспечивая прогрев внутренних частей.	*● В режиме обогрева, когда температура в помещении становится выше настроек термостата, внешний модуль выключится, а внутренний модуль будет работать с очень низкой скоростью вентилятора. Если вы хотите и дальше прогревать помещение, установите термостат на более высокое значение.	—
		*● При работе в режиме обогрева модуль временно прекратит работать (примерно на 4-15 минут) из-за работы в режиме автоматического оттаивания. Во время автоматического оттаивания будет мигать индикаторная лампа OPERATION (РАБОТА).		17
		● В режиме осушки или во время мониторинга температуры помещения вентилятор может работать с очень низкой скоростью.	—	
		● При работе в режиме SUPER QUIET (СВЕРХТИХАЯ РАБОТА), вентилятор будет работать на очень низкой скорости.	—	
● При мониторинге в режиме AUTO (АВТОМАТИЧЕСКИЙ) вентилятор будет работать на очень низкой скорости.		—		
● При использовании кондиционеров многоблочного типа, если несколько модулей работают в различных режимах, как показано ниже, модули, включенные потом, остановятся, и начнет мигать индикаторная лампа OPERATION (РАБОТА) (зеленая). <ul style="list-style-type: none"> <li>• В режиме обогрева и режиме охлаждения (или режиме осушки)</li> <li>• В режиме обогрева и режиме вентиляции</li> </ul>		18		

# УСТРАНЕНИЕ НЕИСПРАВНОСТЕЙ

Инструкции, относящиеся к обогреву (\*) применимы только к «МОДЕЛИ АВТОМАТИЧЕСКОГО ОБОГРЕВА И ОХЛАЖДЕНИЯ» (обратный цикл).

	Признак	Проблема	См. страницу
ИСПРАВНОЕ ФУНКЦИОНИРОВАНИЕ	Из внешнего модуля вытекает вода:	*● В режиме обогрева из внешнего модуля может вытекать вода вследствие автоматического оттаивания.	17
	Мигает индикаторная лампа ECONOMY (ЭНЕРГОСБЕРЕЖЕНИЕ).	● Требуется очистка фильтра. После выполнения чистки выключите индикаторную лампу ECONOMY (ЭНЕРГОСБЕРЕЖЕНИЕ).	15
ПРОВЕРЬТЕ ЕЩЕ РАЗ	Устройство не работает вообще:	● Выключен ли автоматический переключатель питания?	—
		● Был ли сбой питания?	
	Слабая производительность охлаждения (или обогрева*):	● Перегорел предохранитель или сработал автоматический выключатель?	от 9 до 10
		● Таймер работает?	
Устройство работает по-другому при настройке с пульта дистанционного управления:	● Загрязнен ли воздушный фильтр?	—	
	● Закрыта ли впускная решетка или выпускной порт?		
	● Правильно ли выполнены настройки комнатной температуры (термостата)?	—	
	● Открыты ли окно или дверь?		
	● При работе в режиме охлаждения – попадает ли через окно в помещение яркий солнечный свет? (Закройте шторы.)	—	
	● При работе в режиме охлаждения – имеются ли в помещении нагревательные приборы или компьютеры, не находится ли в нем слишком много людей?		
	● Переведено ли устройство в режим SUPER QUIET (СВЕРХТИХАЯ РАБОТА)?	—	
	● Разряжены ли элементы питания пульта дистанционного управления?	6	
	● Правильно ли установлены элементы питания пульта дистанционного управления?		

Если после выполнения этих проверок проблема остается, или вы ощущаете запах горелого, или индикаторы OPERATION (РАБОТА) и TIMER (ТАЙМЕР) мигают, а индикатор ECONOMY (ЭНЕРГОСБЕРЕЖЕНИЕ) мигает быстро: немедленно выключите кондиционер, выключите автоматический переключатель и обратитесь к авторизованному обслуживающему персоналу.



# РЕКОМЕНДАЦИИ ПО ЭКСПЛУАТАЦИИ

Инструкции, относящиеся к обогреву (\*) применимы только к «МОДЕЛИ АВТОМАТИЧЕСКОГО ОБОГРЕВА И ОХЛАЖДЕНИЯ» (обратный цикл).

## Производительность обогрева\*

- Данный кондиционер работает по принципу теплового насоса, поглощая тепло из наружного воздуха и передавая его в помещение. В результате производительность работы падает при снижении наружной температуры. Если вы считаете, что производительность в режиме обогрева недостаточна, мы рекомендуем вам использовать данный кондиционер совместно с другим нагревательным прибором.
- Кондиционеры с тепловыми насосами обогревают все помещение путем циркуляции воздуха в нем, поэтому потребуется некоторое время от включения кондиционера до прогрева помещения.

## При высокой температуре в помещении и снаружи\*

Когда температура высокая и в помещении, и снаружи, при работе в режиме обогрева вентилятор внешнего модуля может время от времени останавливаться.

## Управляемое микрокомпьютером автоматическое оттаивание\*

- При работе в режиме обогрева в условиях низкой наружной температуры и высокой влажности на внешнем модуле может образовываться иней, что приводит к снижению производительности.

Чтобы избежать такого снижения производительности, данный кондиционер оснащен управляемой микрокомпьютером функцией автоматического оттаивания. При образовании инея кондиционер кратковременно выключится и некоторое время будет работать схема оттаивания (около 4 – 15 минут).

Во время автоматического оттаивания будет мигать индикаторная лампа OPERATION (РАБОТА).

- После завершения обогрева, в случае образования инея на внешнем модуле, начнется автоматическое оттаивание. С этого момента внешний модуль автоматически прекратит работу на несколько минут. (Однако в некоторых кондиционерах многоблочного типа такая функция отсутствует.)

## Охлаждение при низкой окружающей температуре\*

Когда наружная температура понижается, вентиляторы внешнего модуля могут переключаться на низкую скорость или один из вентиляторов может периодически останавливаться.

## Двойные пульты дистанционного управления (дополнительно)

Дополнительно может быть добавлено максимум до 2 пультов дистанционного управления. Каждый пульт дистанционного управления может управлять кондиционером. Тем не менее, функции таймера на дополнительном модуле будут недоступны.

## Управление группой

Один пульт дистанционного управления может обслуживать до 16 кондиционеров. Все кондиционеры будут работать с одинаковыми настройками.

При использовании кондиционера многоблочного типа групповое управление недоступно.

## Автоматический перезапуск

### В случае перебоев в питании

- В случае, если питание кондиционера прервано из-за сбоя, кондиционер автоматически включится в ранее выбранном режиме после восстановления питания.
- Если перебой в питании произошел во время работы таймера, таймер будет сброшен, и устройство начнет работать (или остановится) в соответствии с новыми настройками таймера. В этом случае индикаторная лампа TIMER (ТАЙМЕР) будет мигать.
- Использование других электрических устройств (электробритв и т. д.) или беспроводных передатчиков рядом с кондиционером может привести к сбоям в его работе. В этом случае временно отключите шнур питания и снова подключите его, после чего воспользуйтесь пультом дистанционного управления для возобновления работы.

# РЕКОМЕНДАЦИИ ПО ЭКСПЛУАТАЦИИ

## Кондиционер многоблочного типа

Этот внутренний модуль можно подключить к внешнему модулю многоблочного типа. Многопрофильный кондиционер позволяет нескольким внешним модулям работать в разных местах. Внутренние модули могут работать одновременно, в соответствии с требуемым выходом.

### Одновременное использование нескольких устройств

Инструкции к инвертеру (\*) применимы только к «МОДЕЛИ ИНВЕРТЕРА».

- При использовании кондиционера многоблочного типа можно одновременно управлять несколькими внутренними модулями, но при одновременном управлении двумя или большим числом внутренних модулей одной группы эффективность отопления и охлаждения будет ниже, чем при использовании одного внутреннего модуля. Следовательно, если вы желаете использовать более 1 внутреннего модуля для охлаждения одновременно, их использование должно осуществляться главным образом в ночное время и в периоды, в которые требуется меньшая производительность. Точно также, когда несколько устройств одновременно используются для обогрева, рекомендуется использовать их совместно с дополнительными нагревательными приборами, если это необходимо.
- Сезонные условия и наружная температура, структура помещений и количество находящихся в них людей также могут влиять на производительность. Мы рекомендуем вам пробовать различные режимы работы для определения уровней обогрева и охлаждения, обеспечиваемых вашими модулями, и использовать модули в соответствии с потребностями вашей семьи.
- Если вы обнаружите, что 1 или несколько модулей дают низкий уровень охлаждения или обогрева при одновременной работе, рекомендуется остановить одновременную работу нескольких модулей.
- \* ● Нельзя выполнять операцию в следующих различных режимах работы.
  - Если попытаться использовать внутренний модуль в режиме, в котором он не может работать, на внутреннем модуле начнет мигать индикатор OPERATION (РАБОТА) (1 секунду светится, 1 секунду не светится), а модуль перейдет в режим ожидания.
    - Режим обогрева и режим охлаждения (или режим осушки)
    - Режим обогрева и режим вентиляции
  - \* ● Операцию можно выполнить в следующих различных режимах работы.
    - Режим охлаждения и режим осушки
    - Режим охлаждения и режим вентиляции
    - Режим осушки и режим вентиляции
  - \* ● Режим работы [режим обогрева или охлаждения (осушки)] внешнего модуля будет определяться режимом работы внутреннего модуля, который работает первым. Если внутренний модуль запущен в режиме вентиляции, режим работы внешнего модуля установлен не будет.
    - Например, если внутренний модуль (A) запущен в режиме вентиляции, а затем внутренний модуль (B) запущен в режиме обогрева, то внутренний модуль (A) временно запустится в режиме вентиляции, но после того как внутренний модуль (B) начнет работать в режиме обогрева, на внутреннем модуле (A) начнет мигать индикаторная лампа OPERATION (РАБОТА) (1 секунду светится, 1 секунду не светится) и он перейдет в режим ожидания. Внутренний модуль (B) будет продолжать работать в режиме обогрева.

## Синхронный многопрофильный кондиционер

Этот внутренний модуль также может быть подключен к синхронному многопрофильному соединению, которое позволяет одновременную работу до 3 внутренних модулей с подключением внешнего модуля с помощью разделительной трубы (двойной или тройной).

**Примечание:** Подключаемый тип разделительной трубы зависит от модели.

При синхронном многопрофильном соединении все внутренние модули одновременно кондиционируют воздух под управлением одного контроллера, который назначен первичным управляющим модулем.

Из-за этой отличительной черты синхронного многопрофильного соединения некоторые из функций под управлением контроллера, который назначен вторичным управляющим модулем, ограничены.

### Примечания

Инструкции, относящиеся к обогреву (\*) применимы только к «МОДЕЛИ АВТОМАТИЧЕСКОГО ОБОГРЕВА И ОХЛАЖДЕНИЯ» (обратный цикл).

- \* ● При работе в режиме обогрева внешний модуль будет время от времени начинать кратковременную работу в режиме оттаивания. В режиме оттаивания, если пользователь снова включает внутренний модуль на обогрев, работа в режиме оттаивания продолжится, а обогрев начнется после завершения оттаивания, в результате чего может потребоваться некоторое время пока теплый воздух снова не начнет выделяться.
- \* ● При использовании режима обогрева верхняя часть внутреннего модуля может нагреваться, но это происходит из-за циркуляции хладагента через внутренний модуль, даже если он выключен; это не является неисправностью.