

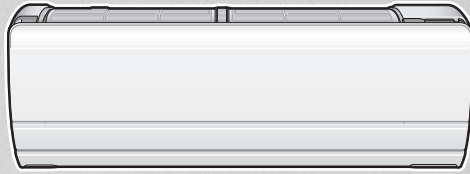

DAIKIN ROOM AIR CONDITIONER

OPERATION MANUAL

INVERTER



English

Français

Español

Italiano

Ελληνικά

Русский

Türkçe

MODELS

FTXZ25NV1B

FTXZ35NV1B

FTXZ50NV1B



СОДЕРЖАНИЕ

Перед началом работы

Меры предосторожности.....	3
Наименования и функции компонентов	5
Подготовка к работе.....	9
◆ Установка батарей ◆ Установка часов	
◆ Настройка положения после установки внутреннего блока	

Основы эксплуатации

Настройка режимов работы	11
◆ АВТО ◆ ОХЛАЖДЕНИЕ ◆ ОСУШЕНИЕ “SARARA” ◆ ОСУШЕНИЕ И ОХЛАЖДЕНИЕ	
◆ ОБОГРЕВ ◆ УВЛАЖНЕНИЕ “URURU” ◆ УВЛАЖНЕНИЕ И ОБОГРЕВ	
◆ ТОЛЬКО ВЕНТИЛЯТОР	
Для изменения воздушного потока.....	13
◆ Для изменения скорости воздушного потока	
◆ Для изменения направления воздушного потока	

Полезные функции

Интеллектуальное управление с помощью датчика	16
◆ УМНЫЙ ГЛАЗ с 3 зонами	
◆ АВТОМАТИЧЕСКОЕ ОТКЛЮЧЕНИЕ	
Для использования таймера	17
◆ ВКЛЮЧЕНИЯ/ОТКЛЮЧЕНИЯ ТАЙМЕРА	
◆ ТАЙМЕР ОБРАТНОГО ОТСЧЕТА ВЫКЛЮЧЕНИЯ	
Комфортный сон	19
◆ ТАЙМЕР КОМФОРТНОГО СНА	
Обеспечение высокой нагревательной способности при просыпании.....	21
◆ ТАЙМЕР БЫСТРОГО НАГРЕВА	



Советы по экономии энергии

- A. Закройте окна шторами или занавесками.**
Отсутствие солнечного света и наружного воздуха усиливает охлаждающее/нагревающее действие.
- B. Не переохлаждайте помещение.**
Выбор среднего значения температуры помогает сэкономить энергию.
- Рекомендованная настройка температуры
 - Охлаждение: 26-28°C
 - Обогрев: 20-24°C
- C. Воздушный фильтр должен быть чистым.**
При засорении воздушного фильтра эффективность кондиционера снижается, а расход энергии увеличивается. При запуске операции АВТОМАТИЧЕСКОЙ ОЧИСТКИ ФИЛЬТРА кондиционер периодически очищает фильтр. Устройство всегда будет работать эффективно, без загрязнений. ▶ Стр. 28

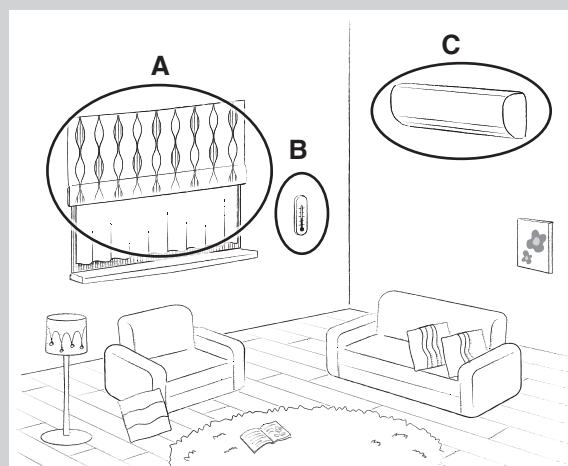

Увеличение мощности охлаждения или обогрева.....	23
◆ ПОВЫШЕННАЯ МОЩНОСТЬ	
Очистка воздуха в помещении	24
◆ ОЧИСТКА ВОЗДУХА FLASH СТРИМЕРОМ	
◆ ВЕНТИЛЯЦИЯ ДЛЯ ПОДАЧИ СВЕЖЕГО ВОЗДУХА	
Учет среды использования	25
◆ ЭКОНОМ ◆ ТИХАЯ РАБОТА НАРУЖНОГО БЛОКА	
Сохранение чистоты кондиционера	27
◆ ПРЕДОТВРАЩЕНИЕ ПЛЕСЕНИ	
◆ ОЧИСТКА ФИЛЬТРА	
Определение состояния помещения и кондиционера.....	30
◆ ИНФОРМАЦИЯ	
Изменение настроек по умолчанию	31
◆ Настройки меню	

Очистка

Очистка (для специалистов по обслуживанию)	35
< Индикатор ТАЙМЕР (оранжевый) мигает >	36
< Если индикатор ПРЕДОТВРАЩЕНИЕ ПЛЕСЕНИ / ОЧИСТКА ФИЛЬТРА мигает. >	37

Если возникнет необходимость

Если индикатор РАБОТА (зеленый) мигает	40
Вопросы и ответы	41
Поиск и устранение неисправностей (для специалистов по обслуживанию)...	42



Оригиналом инструкции является текст на английском языке.
Текст на других языках является переводом с оригинала.

Советы по обеспечению комфорта

Датчик УМНЫЙ ГЛАЗ

Датчик УМНЫЙ ГЛАЗ обнаруживает движение людей и регулирует направление воздушного потока и режим работы.

Вы хотите направить его в сторону от себя?

Вы хотите включить экономный режим, если в помещении никого нет?

Этот датчик вам поможет. ► Стр. 15, 16



FLASH СТРИМЕР

FLASH стример разлагает плесень и аллергены.

Он сохраняет чистоту воздуха в помещении и внутри кондиционера,

создавая тем самым зону комфорта. ► Стр. 24



Меры предосторожности

	Перед эксплуатацией данного прибора внимательно изучите меры предосторожности, приведенные в данном руководстве.		Устройство заполнено R32.
-----------------------------------------------------------------------------------	------------------------------------------------------------------------------------------------------------------	-----------------------------------------------------------------------------------	---------------------------

- Храните данную инструкцию там, где пользователь может легко ее найти.
- Описанные в данном документе меры предосторожности делятся на два типа: ОСТОРОЖНО и ВНИМАНИЕ. Они содержат важную информацию, относящуюся к безопасности. Обязательно соблюдайте все без исключения меры предосторожности.

 **ОСТОРОЖНО** Несоблюдение надлежащим образом данных инструкций может привести к травме или смерти.

 **ВНИМАНИЕ**..... Игнорирование данных инструкций может привести к повреждению имущества или получению травмы, которая может оказаться серьезной в зависимости от обстоятельств.

	Не пытайтесь выполнять следующие действия.		Внимательно соблюдайте инструкции.		Обязательно обеспечьте заземление.
-----------------------------------------------------------------------------------	--------------------------------------------	-----------------------------------------------------------------------------------	------------------------------------	-------------------------------------------------------------------------------------	------------------------------------

- После прочтения храните данное руководство под рукой, чтобы к нему можно было обратиться в случае необходимости. При передаче оборудования новому пользователю не забудьте также передать ему данное руководство.

ОСТОРОЖНО



- Не используйте средства, ускоряющие размораживание, или моющие средства, не рекомендованные производителем.
- Прибор необходимо хранить в помещении без постоянно работающих источников воспламенения (таких как открытый огонь, действующие газовые приборы или электронагреватели).
- Не протыкайте и не поджигайте прибор.
- Учтите, что в хладагенте не должно быть ароматизаторов.
- Прибор необходимо устанавливать, использовать и хранить в помещении общей площадью более 1,8м².
- Во избежание возникновения пожара, взрыва или повреждений не эксплуатируйте блок при обнаружении поблизости от него вредных веществ, включая воспламеняемые или коррозионные газы.
- Помните, что продолжительное прямое воздействие холодного и теплого воздуха от кондиционера или слишком холодного (слишком теплого) воздуха может оказывать вредное влияние на ваше физическое состояние или здоровье.
- Не помещайте какие-либо предметы, включая стержни, ваши пальцы и т. п. в воздухозаборное и воздуховыпускное отверстия. Касание быстро вращающихся лопастей вентилятора может привести к сбою в работе, повреждению изделия или травме.
- Не пытайтесь сами чинить, разбирать, переустанавливать или модифицировать кондиционер, так как это может вызвать утечку воды, поражение электрическим током или возникновение пожара.
- Не используйте огнеопасный аэрозоль рядом с кондиционером, в противном случае это может привести к возгоранию.
- При монтаже, перемещении или ремонте используйте только хладагент, указанный на наружном блоке (R32). Использование других хладагентов может привести к неполадке или поломке блока и травмам.
- Во избежание поражения электрическим током не работайте мокрыми руками.



- Остерегайтесь возгорания в случае утечки хладагента. Если кондиционер не работает должным образом, например не генерирует холодный или теплый воздух, это может быть вызвано утечкой хладагента. Обратитесь к своему дилеру за помощью. Хладагент внутри кондиционера безопасен и обычно не протекает. Однако в случае утечки контакт хладагента с открытой горелкой, нагревателем или плитой может привести к появлению токсичного газа. Не используйте кондиционер, пока квалифицированный обслуживающий персонал не подтвердит устранение утечки.
- Не пытайтесь устанавливать или ремонтировать кондиционер самостоятельно. Неквалифицированно выполненная работа может привести к протеканиям воды, поражению электрическим током или возгоранию. Свяжитесь со своим местным дилером или квалифицированным персоналом для проведения работ по монтажу и обслуживанию.
- При неисправности кондиционера (появление запаха гари и т. п.) выключите питание прибора и свяжитесь со своим местным дилером. Дальнейшая эксплуатация при данных обстоятельствах опасна, поскольку может привести к отказу кондиционера, поражению электрическим током или возгоранию.
- Обязательно установите автоматический выключатель утечки на землю. Неправильная установка автоматического выключателя утечки на землю может привести к поражению электрическим током или пожару.



- Следует обязательно заземлить блок. Не используйте в качестве заземления коммунальный трубопровод, молниеотвод или телефонный заземлитель. Плохое заземление может привести к поражению электрическим током.

ВНИМАНИЕ



- Используйте кондиционер только по прямому назначению. Не используйте кондиционер для охлаждения измерительных приборов, продуктов питания, растений, животных и произведений искусства, поскольку это может оказывать пагубное влияние на производительность, качество и/или долговечность указанных объектов.
- Не подвергайте растения и животных прямому воздействию потока воздуха из блока, так как это может оказать на них негативное воздействие.



- Не располагайте приборы открытого огня в местах, на которые попадает воздушный поток из блока, поскольку это может ухудшать работу горелки.
- Следите за беспрепятственным прохождением воздуха через впускное и выпускное отверстия. Затрудненное прохождение воздушного потока может привести к снижению производительности или нарушению функционирования.
- Не садитесь на наружный блок, не ставьте предметы на блок и не тяните его. Это может привести к несчастному случаю, например падению или опрокидыванию, что может стать причиной сбоя в работе изделия или повреждения изделия.
- Не размещайте восприимчивые к влаге предметы непосредственно под внутренним или наружным блоком. При определенных условиях конденсация на основном блоке или трубах с хладагентом, загрязненный воздушный фильтр или засоренный дренаж могут вызвать капание воды, что приведет к загрязнению или выходу из строя указанных предметов.
- После длительного использования проверьте подставку и ее крепление на предмет возможного повреждения. Если оставить их в поврежденном состоянии, то блок может упасть и нанести вред.
- Во избежание травмы не прикасайтесь к воздухозаборному отверстию или алюминиевым пластинам внутреннего или наружного блоков.
- Устройство не предназначено для использования детьми младшего возраста без присмотра. Это может вызвать ухудшение физического состояния и быть вредным для здоровья.
- Необходимо присматривать за детьми, чтобы они не играли с блоком или его пультом дистанционного управления. Случайное включение устройства ребенком может вызвать ухудшение физического состояния и быть вредным для здоровья.
- Не подвергайте ударам внутренний и наружный блоки — это может привести к повреждению изделия.
- Не размещайте огнеопасные предметы, например аэрозольные баллончики, ближе 1 м от воздуховыпускного отверстия. В результате воздействия горячего воздуха из внутреннего или наружного блоков аэрозольные баллончики могут взорваться.
- Внимательно следите за тем, чтобы домашние животные не мочились на кондиционер. Попадание мочи на кондиционер может привести к поражению электрическим током или возгоранию.
- Не промывайте кондиционер водой, так как это может привести к поражению электрическим током или возникновению пожара.
- Не ставьте на блок емкости с водой (вазы и т. д.), так как это может привести к поражению электрическим током или возникновению пожара.



- Чтобы избежать недостатка кислорода, обеспечьте комнату достаточной вентиляцией, если совместно с кондиционером используется такое оборудование, как, например, горелка.
- Перед очисткой обязательно выключите устройство, отключите автоматический выключатель или извлеките шнур питания из розетки. В противном случае это может привести к поражению электрическим током и получению травмы.
- Подключайте кондиционер только к указанной в руководстве цепи питания. Использование источников питания, отличных от указанных в руководстве, может привести к поражению электрическим током, перегреву и возгоранию.
- Установите дренажный шланг для обеспечения беспрепятственного дренажа. Неправильно установленный дренаж может привести к образованию сырости на здании, оборудовании и т. п.
- Не размещайте предметы в непосредственной близости к наружному блоку и следите, чтобы опавшая листва и другой мусор не скапливались вокруг блока. Опавшая листва является рассадником для мелких животных, которые могут проникнуть в блок. Проникнув в блок, такие животные могут вызвать сбой в его работе, задымление или возгорание при замыкании электрических цепей.
- Не размещайте предметы вокруг внутреннего блока. Это может привести к снижению производительности, качества изделия и длительности срока службы кондиционера.
- Данное устройство не предназначено для использования лицами с физическими недостатками, пониженными сенсорными или умственными способностями или лицами, не обладающими достаточными знаниями, если только они не выполняют работу под наблюдением или инструктированием относительно использования аппарата лица, непосредственно отвечающего за их безопасность. Не допускайте, чтобы дети играли с оборудованием.
- Для очистки и ухода вызовите специалистов по обслуживанию.

P002

Это прибор, который не доступен для широкой общественности.

Место монтажа

< При установке кондиционера в следующих местах и условиях обратитесь за консультацией к дилеру >

- Места с маслянистой средой или с присутствием пара или сажи.
- Соленая среда, например на побережье морей.
- Места с присутствием сероводорода, например горячие источники.
- Места, где снег может заблокировать наружный блок.
- Внутренний блок находится на расстоянии не менее 1 м от телевизора или радиоприемника (блок может создавать помехи изображению или звуку).
- Слив воды из наружного блока должен осуществляться в место с хорошим дренажом.

Примите во внимание неудобства, которые будут испытывать соседи из-за шума

< Выберите место для монтажа, как описано ниже >

- Место, достаточно прочное, чтобы удерживать вес блока, которое не увеличивает шум работы или вибрацию.
- Место, в котором воздух, выходящий из наружного блока, или шум работы не будет мешать соседям.

Электротехнические работы

- Что касается источника питания, обязательно используйте отдельную цепь питания, специально предназначенную для кондиционера.

Перемещение системы

- Перемещение системы требует специальных знаний и навыков. Если необходимо перемещение системы при перевозке или модернизации, обратитесь за консультацией к дилеру.

Наименования и функции компонентов

Внутренний блок

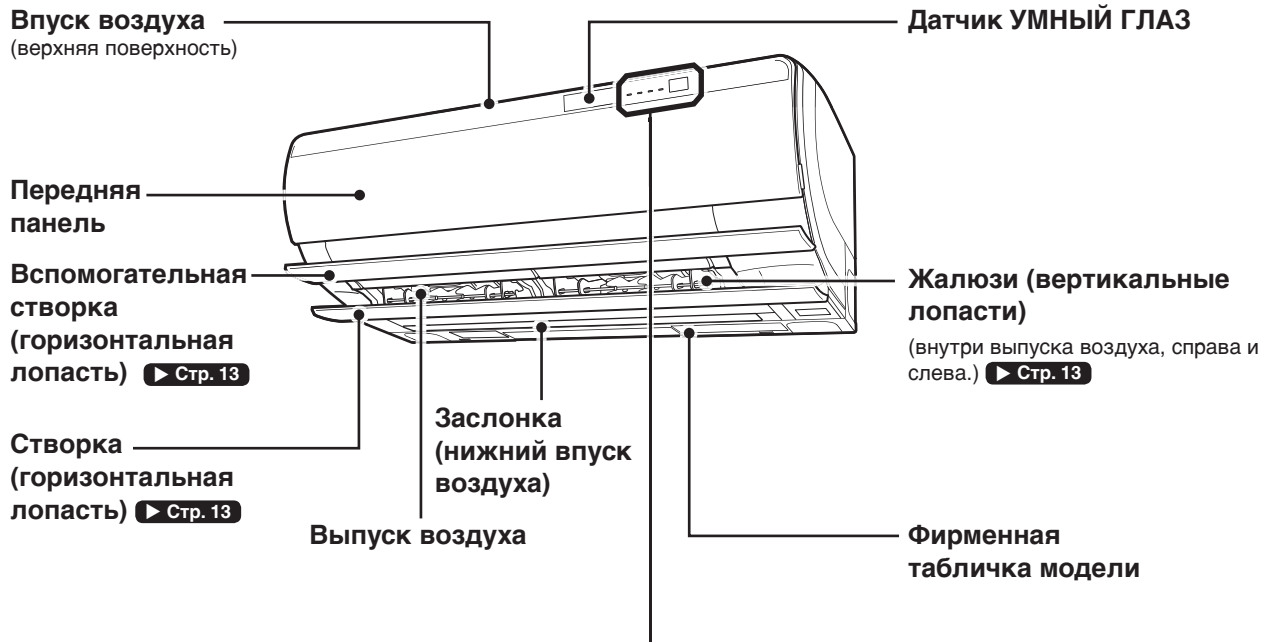

■ Отображаемые данные

Индикатор ПРЕДОТВРАЩЕНИЕ ПЛЕСЕНИ / ОЧИСТКА ФИЛЬТРА (зеленый)

Индикатор ТАЙМЕР БЫСТРОГО НАГРЕВА (красный)

Индикатор РАБОТА (зеленый)

Индикатор ТАЙМЕР (оранжевый)

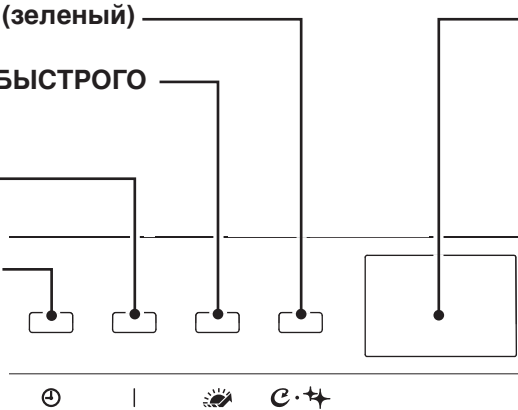

Передатчик/Приемник

- Отправляет/получает сигналы на/с пульта дистанционного управления.
- При приеме индикатор РАБОТА мигает и подает звуковой сигнал.

Причина	Тип звука
Начало работы	два звуковых сигнала
Изменение настройки	один звуковой сигнал
Отключение	длинный звуковой сигнал

< Список индикаторов >

Индикатор	Цвет	Состояние	Описание
Индикатор ТАЙМЕР	оранжевый	Горит	ТАЙМЕР настроен. ▶ Стр. 17
		Мигает	Пора чистить блок стримера. ▶ Стр. 36
Индикатор РАБОТА	зеленый	Горит	Кондиционер работает.
		Мигает	Проверьте код ошибки. ▶ Стр. 40
Индикатор ТАЙМЕР БЫСТРОГО НАГРЕВА	темно-красный	Горит	ТАЙМЕР БЫСТРОГО НАГРЕВА настроен. ▶ Стр. 21
	светло-красный		Подготовка к нагреву или работа ТАЙМЕРА БЫСТРОГО НАГРЕВА. ▶ Стр. 21
Индикатор ПРЕДОТВРАЩЕНИЕ ПЛЕСЕНИ / ОЧИСТКА ФИЛЬТРА	зеленый	Горит	Кондиционер работает когда, режим АВТОМАТИЧЕСКОЕ ПРЕДОТВРАЩЕНИЕ ПЛЕСЕНИ включен. ▶ Стр. 27
		Мигает	Режим ПРЕДОТВРАЩЕНИЯ ПЛЕСЕНИ или ОЧИСТКИ ФИЛЬТРА включен. ▶ Стр. 27, 28
		Мигает	Пора чистить пылеуловитель. ▶ Стр. 37

Если передняя панель открыта ▶ Стр. 35

■ Блок дисплея

Датчик УМНЫЙ ГЛАЗ

Обнаруживает движения человека, чтобы подтвердить, что человек находится в этом помещении.

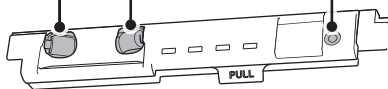

Переключатель “ВКЛ./ВЫКЛ.” внутреннего блока

- Нажмите, чтобы включить устройство в “АВТОМАТИЧЕСКОМ” режиме с “АВТОМАТИЧЕСКОЙ” скоростью воздушного потока. Еще раз нажмите кнопку, чтобы выключить устройство.
- Кнопка используется, если рядом нет пульта дистанционного управления.

Входной воздушный фильтр (черный)

Удаляет пыль, поступившую с наружным воздухом. ▶ Стр. 39

Датчик температуры увлажнения и влажности (внутри блока)

Определяет температуру и влажность воздуха для контроля увлажнения.

Пылеуловитель

Снимает пыль с воздушного фильтра щеткой для пыли и собирает ее.

▶ Стр. 37

Воздушный фильтр (белый)

(2 штуки, справа и слева) ▶ Стр. 38

Блок стримера

Разлагает пыль и аллергены при разряде. ▶ Стр. 36

Фильтр для фотокаталитической очистки воздуха и дезодорирования (черный)

Поглощает плесень, аллергены и запахи.

▶ Стр. 39

Датчик температуры и влажности в помещении (внутри блока)

Определяет температуру и влажность в помещении.

Перед началом работы

Наружный блок

Впуск воздуха увлажнителя (спереди и сзади)

Выпуск воздуха увлажнителя (спереди)

Увлажнитель

Впуск воздуха (сбоку и сзади)

Выпуск воздуха

Слив (внизу сзади)

Сливают воду из наружного блока в режиме ОБОГРЕВ или УВЛАЖНЕНИЕ И ОБОГРЕВ.

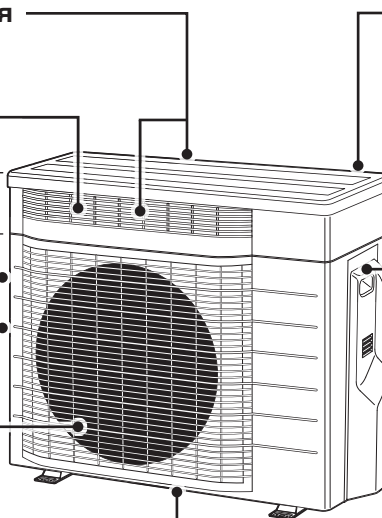

Датчик температуры наружного воздуха (сзади)

Определяет температуру наружного воздуха.

Трубы для хладагента, межблочный провод и шланг для увлажнения

Клемма заземления (внутри)

Дренажный шланг

Сливают воду из внутреннего блока в режиме ОХЛАЖДЕНИЕ, ОСУШЕНИЕ “SARARA” или ОСУШЕНИЕ И ОХЛАЖДЕНИЕ.

Фирменная табличка модели

Наименования и функции компонентов

Пульт дистанционного управления

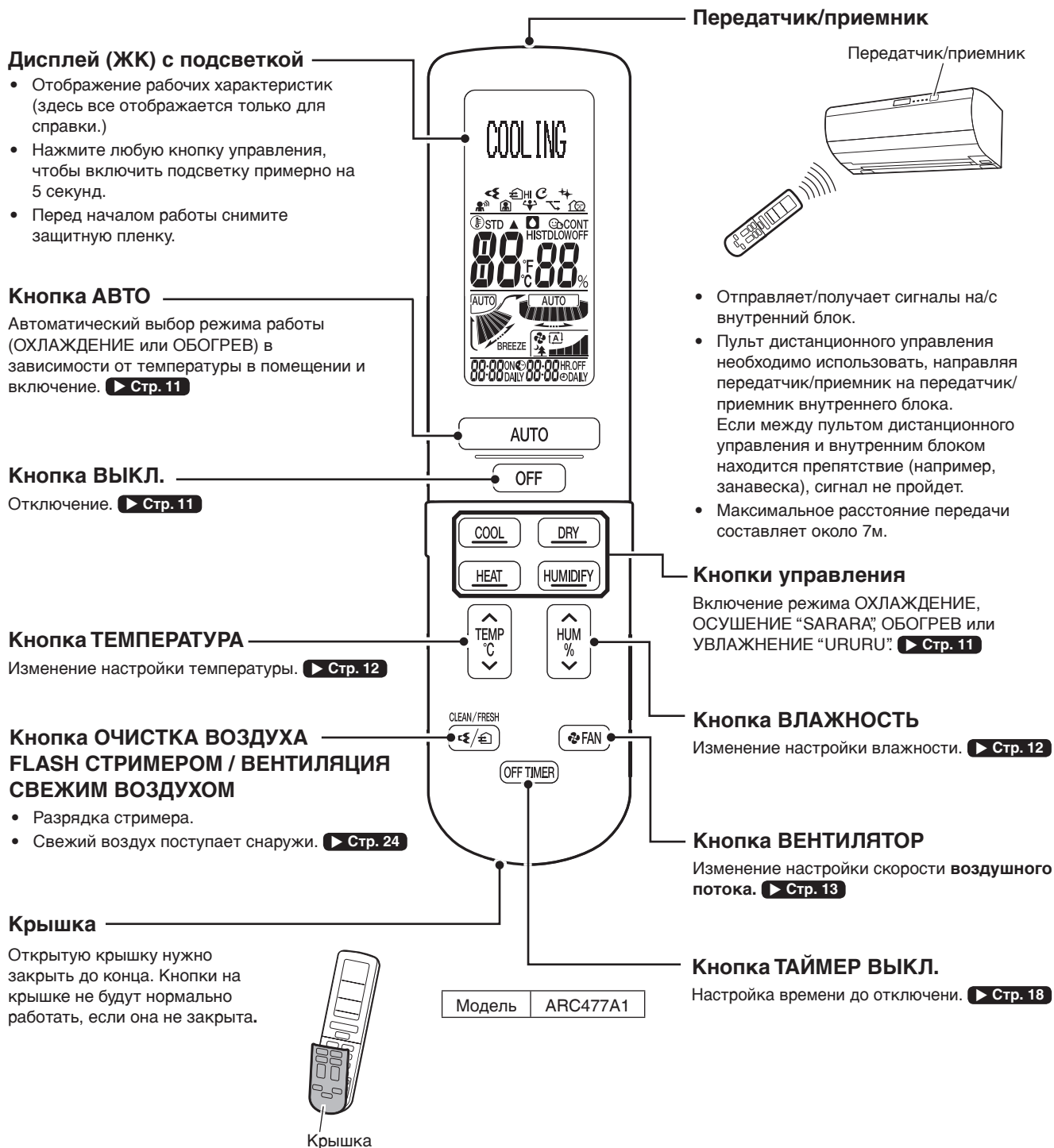

Сведения о пульте дистанционного управления

- Не роняйте и не мочите пульт дистанционного управления. (возможна поломка.)
- Грязный пульт дистанционного управления нужно протереть сухой мягкой тканью.
- При наличии в помещении источников помех, таких как флуоресцентные лампы с электронным выключателем (например, инверторные лампы) или телевизор, сигнал (между приемником и передатчиком) может стать слабее. В этом случае обратитесь в сервисный центр.
- Под прямыми солнечными лучами чувствительность передатчика/приемника может снизиться.

Открытие крышки

Кнопки направления воздушного потока

Регулировка вертикального и горизонтального направления воздушного потока. ▶ Стр. 13

Кнопка ДАТЧИКА

: Обнаруживает людей и регулирует направление воздушного потока.

: Автоматически выключает блок в отсутствие людей.

▶ Стр. 16

Кнопка ТОЛЬКО ВЕНТИЛЯТОР

Работает ТОЛЬКО ВЕНТИЛЯТОР. ▶ Стр. 11

Кнопка ПОВЫШЕННОЙ МОЩНОСТИ

Увеличивает скорость воздушного потока в режиме ОХЛАЖДЕНИЯ и ОБОГРЕВА. ▶ Стр. 23

Кнопка СБРОСА

Сброс индикатора очистки пылеуловителя и блока стримера.

▶ Стр. 36, 37

▲	Пункт меню см. выше.
▼	Пункт меню см. ниже.
	ОЧИСТКА ВОЗДУХА FLASH СТРИМЕРОМ ▶ Стр. 24
	ВЕНТИЛЯЦИЯ ДЛЯ ПОДАЧИ СВЕЖЕГО ВОЗДУХА ▶ Стр. 24
	АВТОМАТИЧЕСКОЕ ПРЕДОТВРАЩЕНИЕ ПЛЕСЕНИ ▶ Стр. 27
	АВТОМАТИЧЕСКАЯ ОЧИСТКА ФИЛЬТРА ▶ Стр. 28
	УМНЫЙ ГЛАЗ с 3 зонами ▶ Стр. 16
	АВТОМАТИЧЕСКОЕ ВЫКЛЮЧЕНИЕ ▶ Стр. 16
	ПОВЫШЕННАЯ МОЩНОСТЬ ▶ Стр. 23
	ЭКОНОМ ▶ Стр. 25
	Режим ТИХОЙ РАБОТЫ НАРУЖНОГО БЛОКА ▶ Стр. 25
1/12	Количество пунктов меню. ▶ Стр. 31

Кнопка режима ЭКОНОМ/ТИХО

: Ограничивает максимальное потребление энергии.

: Уменьшает шум от наружного блока.

▶ Стр. 25

Кнопка ПРЕДОТВРАЩЕНИЕ ПЛЕСЕНИ

Уменьшает количество плесени и запах внутри блока.

▶ Стр. 27

Кнопка ОЧИСТКА ФИЛЬТРА

Удаляет грязь, например пыль, прилипшую к воздушному фильтру. ▶ Стр. 28

Кнопка ЧАСЫ

Настройка времени. ▶ Стр. 10

	Кнопка ИНФОРМАЦИЯ Выводит сведения, например о температуре и потреблении энергии. ▶ Стр. 30		Кнопка НАСТРОЙКА Отображает экран НАСТРОЙКА. ▶ Стр. 31		Кнопка ЯРКОСТЬ Задаёт яркость индикаторов внутреннего блока. ▶ Стр. 10
	Кнопка ТАЙМЕР Настройка ТАЙМЕРА. ▶ Стр. 17, 19, 21				Кнопка ПРИМЕНИТЬ Завершение работы пульта дистанционного управления.
	Кнопка НАЗАД Возврат к предыдущему экрану.		Кнопка ВЫБОРА Выбор пунктов.		Кнопка ОТМЕНА Закрывает экран НАСТРОЙКА. Сбрасывает настройку таймера.

Подготовка к работе

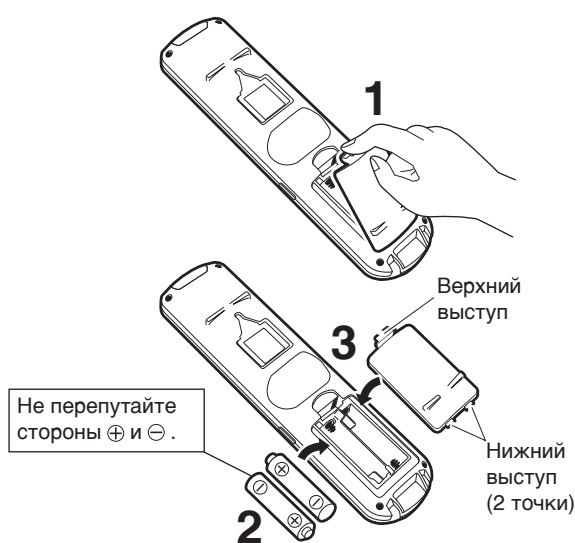

Установка батарей

1. Опустите верхний выступ, чтобы открыть крышку.

2. Вставьте 2 сухие батареи AA.LR6 (щелочные).

- Использование других батарей кроме AA.LR6 (щелочные) может вызвать неполадки.

3. Вставьте в крышку 2 нижние защелки, чтобы установить ее на место.

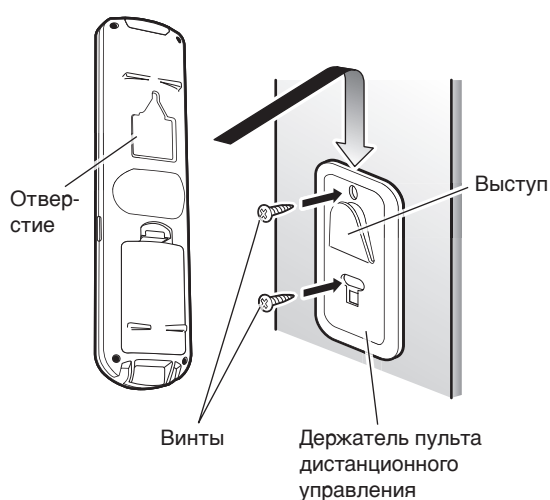

Крепление держателя пульта дистанционного управления на стену

1. Выберите место, где устройство может принимать сигналы.

2. Установите держатель пульта дистанционного управления на стену, колонну и т. д. и зафиксируйте винтами.

3. Вставьте выступ держателя пульта дистанционного управления в отверстие на задней панели пульта.

Включите автоматический выключатель

- После включения питания створки внутреннего блока будут открываться и закрываться для достижения контрольного положения.

Сведения о батареях

- Батарей хватает примерно на 1 год. Если дисплей пульта дистанционного управления становится менее ярким и характеристики приема ухудшаются к концу 1 года эксплуатации, нужно заменить две старые на две новые батареи AA.LR6 (щелочные).
- Батареи, которые поставляются вместе с пультом дистанционного управления, предназначены для начальной эксплуатации. Они могут проработать менее 1 года.
- Настройки ТАЙМЕРОВ сбрасываются после замены батарей. Перенастройте ТАЙМЕРЫ.
- Если кондиционер долго не используется, выньте батареи.

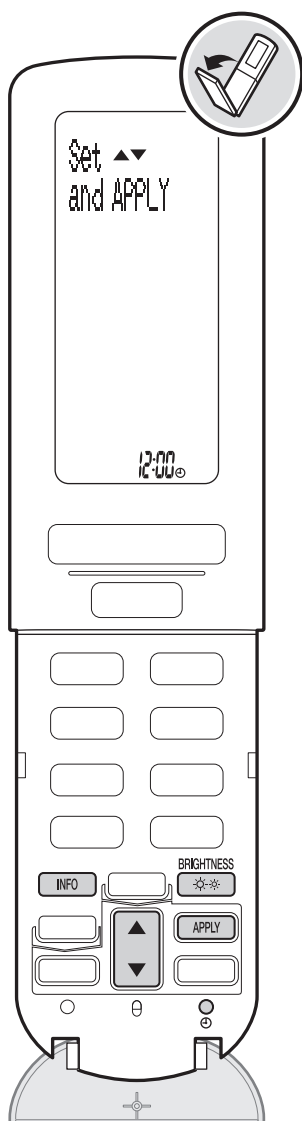

Установка часов

1. Нажмите кнопку  .

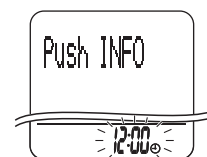

2. Нажмите кнопку , чтобы установить текущее время.

- При каждом нажатии  время меняется на 1 минуту. Если зажать кнопку, время меняется на 10 минут.



3. Нажмите кнопку  .

- После появления сообщения "  CLOCK Set " откроется обычный экран.

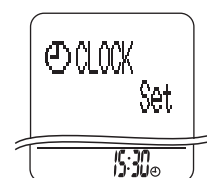

< Настройка часов после замены батарей >

После настройки часов заданное время сохраняется во внутреннем блоке. После замены батарей нужно направить пульт дистанционного управления на внутренний блок и нажать кнопку  . (Время устанавливается автоматически.) Если "12:00" не перестанет мигать, выполните шаги 1–3, описанные выше.

Настройка положения после установки внутреннего блока

➤ Выберите "INSTALLED POSITION (ПОЛОЖЕНИЕ УСТАНОВКИ)" в меню.

- Чтобы настроить воздушный поток, задайте "INSTALLED POSITION (ПОЛОЖЕНИЕ УСТАНОВКИ)": ▶ Стр. 31, 33

Настройка яркости индикаторов внутреннего блока

➤ Нажмите кнопку  .

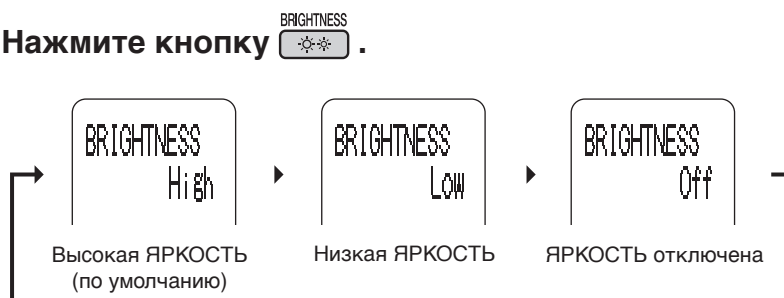

Примечание к параметру "настройка часов"

- Если на часах внутреннего блока неправильно задано время, ТАЙМЕРЫ ВКЛЮЧЕНИЯ/ВЫКЛЮЧЕНИЯ, ПРИОСТАНОВКИ РЕЖИМА КОМФОРТА и БЫСТРОГО ОБОГРЕВА не будут работать как положено.

Настройка режимов работы

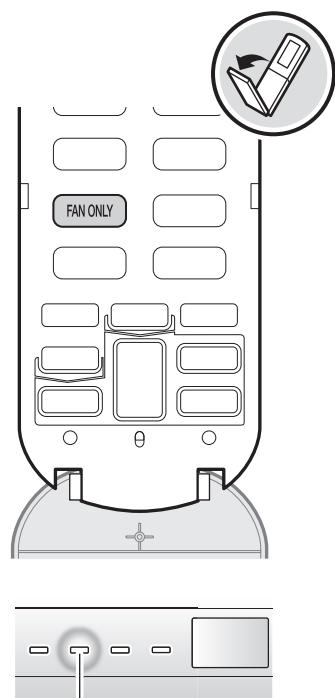
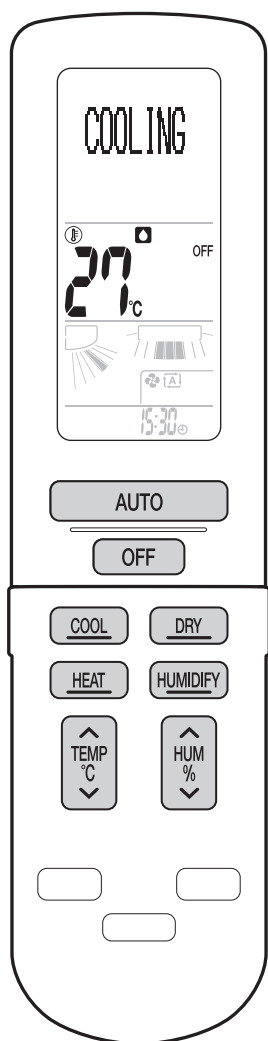

Индикатор РАБОТА (зеленый)

Работа в режиме АВТО

Чтобы включить режим работы (ОХЛАЖДЕНИЕ или ОБОГРЕВ) в зависимости от заданной температуры и температуры в помещении.

▶ Нажмите кнопку **AUTO**.

AUTO

Режим ОХЛАЖДЕНИЯ

Чтобы снизить температуру.

▶ Нажмите кнопку **COOL**.

COOLING

Режим ОСУШЕНИЯ "SARARA"

Чтобы уменьшить влажность.

▶ Нажмите кнопку **DRY**.

DRY

Режим СУХОГО ОХЛАЖДЕНИЯ

Чтобы уменьшить температуру и влажность.

▶ Нажмите кнопку **TEMP** в режиме ОХЛАЖДЕНИЯ.

- Нажмите кнопку **TEMP** в СУХОМ режиме "SARARA", чтобы переключиться на СУХОЕ ОХЛАЖДЕНИЕ.

DRY
COOLING

Режим ОБОГРЕВА

Чтобы увеличить температуру.

▶ Нажмите кнопку **HEAT**.

HEATING

Режим УВЛАЖНЕНИЯ "URURU"

Чтобы увеличить влажность.

▶ Нажмите кнопку **HUMIDIFY**, когда устройство не работает.

HUMIDIFY

Режим УВЛАЖНЕНИЯ И ОБОГРЕВА

Чтобы увеличить температуру и влажность.

▶ Нажмите кнопку **HUMIDIFY** в режиме ОБОГРЕВА.

- Еще раз нажмите кнопку, чтобы вернуться в режим ОБОГРЕВА.
- Нажмите кнопку **HUM** в режиме ОБОГРЕВА или **TEMP** УВЛАЖНЕНИЯ "URURU", чтобы перейти в режим УВЛАЖНЕНИЯ И ОБОГРЕВА.

HUMID
HEATING

Работает ТОЛЬКО ВЕНТИЛЯТОР

Для подачи воздуха.

▶ Нажмите кнопку **FAN ONLY**.

FAN ONLY

< Для отключения >

▶ Нажмите кнопку **OFF**.

Для изменения температуры

Нажмите кнопку  .

Для изменения влажности

Нажмите кнопку  .

Сведения о настройках влажности

Настройка	Описание
 : УВЛАЖНЕНИЕ	Влажность высокая, воздух не подается прямо на человека, чтобы не нанести вреда коже. Режим рекомендуется использовать в том случае, если вас беспокоит сухость кожи. Скорость воздушного потока нельзя изменить.
CONT : НЕПРЕРЫВНЫЙ	Непрерывное увлажнение или осушение.
HI : ВЫСОКИЙ	Высокая мощность увлажнения или осушения.
STD : СТАНДАРТНЫЙ	Средняя мощность увлажнения или осушения.
LOW : НИЗКИЙ	Низкая мощность увлажнения или осушения.
OFF : ВЫКЛ.	Без контроля влажности.

Сведения о настройках температуры и влажности в каждом режиме работы

Режим	Температура	Влажность
АВТО	18-30°C	Настройка влажности отсутствует.
ОХЛАЖДЕНИЕ	18-32°C	*3
ОСУШЕНИЕ И ОХЛАЖДЕНИЕ		УВЛАЖНЕНИЕ, НЕПРЕРЫВНЫЙ, НИЗКИЙ, СТАНДАРТНЫЙ, ВЫСОКИЙ или ВЫКЛ. *4
ОСУШЕНИЕ "SARARA"	*1	НЕПРЕРЫВНЫЙ, НИЗКИЙ, СТАНДАРТНЫЙ или ВЫСОКИЙ
ОБОГРЕВ	10-30°C	*5
УВЛАЖНЕНИЕ И ОБОГРЕВ		ВЫКЛ.*6, НИЗКИЙ, СТАНДАРТНЫЙ, ВЫСОКИЙ, НЕПРЕРЫВНЫЙ или УВЛАЖНЕНИЕ
УВЛАЖНЕНИЕ "URURU"		НИЗКИЙ, СТАНДАРТНЫЙ, ВЫСОКИЙ или НЕПРЕРЫВНЫЙ

*1 При изменении температуры включается режим ОСУШЕНИЯ И ОХЛАЖДЕНИЯ.

*2 При изменении температуры включается режим УВЛАЖНЕНИЯ И ОБОГРЕВА.

*3 При снижении влажности включается режим ОСУШЕНИЯ И ОХЛАЖДЕНИЯ.

*4 При ВЫКЛЮЧЕНИИ включается режим ОХЛАЖДЕНИЯ.

*5 При увеличении влажности включается режим УВЛАЖНЕНИЯ И ОБОГРЕВА.

*6 При ВЫКЛЮЧЕНИИ включается режим ОБОГРЕВА.

Сведения о режиме ОСУШЕНИЯ "SARARA"

- В этом режиме осушенный холодный воздух смешивается с воздухом помещения, чтобы изменить температуру на выпуске воздуха и удалить влагу.
- Когда температура в помещении растет, автоматически включается режим ОСУШЕНИЯ И ОХЛАЖДЕНИЯ.
- Если температура наружного воздуха ниже температуры в помещении, осушение не так эффективно.
- Если температура наружного воздуха ниже +18°C, осушение воздуха в помещении осуществляется поочередным включением режимов ОХЛАЖДЕНИЕ и ОБОГРЕВ. Кроме того, настраивается вентиляция, и влажность в помещении снижается благодаря подаче внутрь наружного воздуха. (осушение методом забора воздуха)

Сведения о режиме ОСУШЕНИЯ И ОХЛАЖДЕНИЯ

- Для снижения влажности скорость воздушного потока при ОСУШЕНИИ И ОХЛАЖДЕНИИ ниже, чем в режиме ОХЛАЖДЕНИЯ.
- Если влажность не снижается, автоматически включается режим ОСУШЕНИЯ "SARARA".

Сведения о режиме УВЛАЖНЕНИЯ "URURU"

- Блок увлажнения собирает влагу из наружного воздуха для увлажнения помещения.

Сведения о режиме ВЛАЖНОГО ОБОГРЕВА

- Когда в режиме ОБОГРЕВ температура в помещении растет, влажность в помещении может временно снизиться.

Для изменения воздушного потока

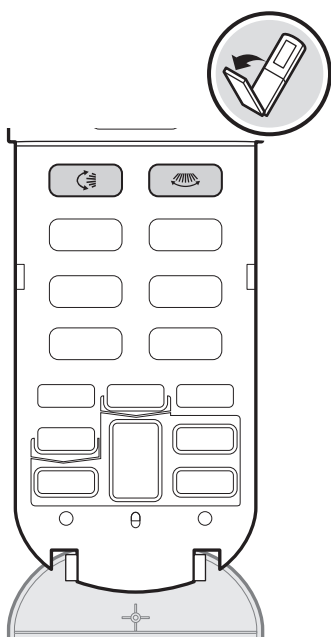
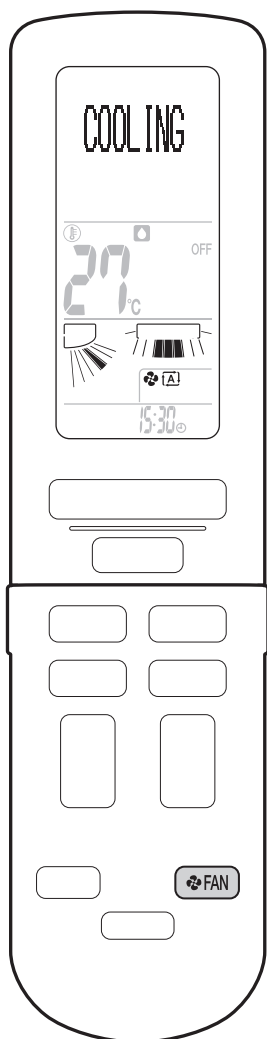

Для изменения скорости воздушного потока

Нажмите кнопку .

- При каждом нажатии значение индикатора скорости воздушного потока меняется. (некоторые индикаторы не появляются; это зависит от режима работы. ► Стр. 14)



- Если выбран воздушный поток “”, включается тихий режим работы внутреннего блока, и звук становится тише.
- Если температура не достигла нужного уровня, измените настройку скорости воздушного потока.

Для изменения направления воздушного потока

< Для изменения вертикального направления воздушного потока >

Нажмите кнопку .

- При каждом нажатии значение индикатора направления воздушного потока меняется. (некоторые индикаторы не появляются; это зависит от режима работы. ► Стр. 14)
- Створки движутся по вертикали.

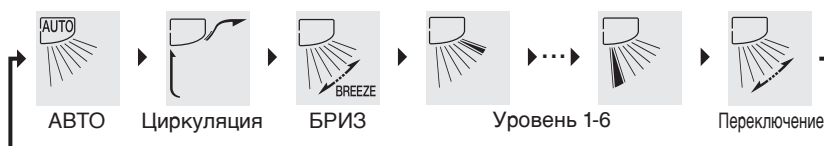

< Для изменения горизонтального направления воздушного потока >

Нажмите кнопку .

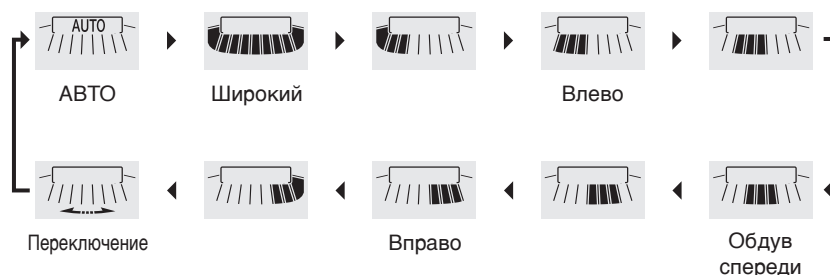

- При каждом нажатии значение индикатора направления воздушного потока меняется. (некоторые индикаторы не появляются; это зависит от настройки “INSTALLED POSITION (ПОЛОЖЕНИЕ УСТАНОВКИ)” ► Стр. 33)
- Жалюзи движутся по горизонтали.



< Комбинирование вертикального и горизонтального направления воздушного потока (объемный воздушный поток) >

Режим вертикального и горизонтального направления воздушного потока “Переключение”



- Створки и жалюзи движутся попеременно.
- Для отключения объемного воздушного потока нажмите  или  .

Сведения о скорости воздушного потока

- Если скорость воздушного потока регулируется в режиме “АВТО”, включение режима ОХЛАЖДЕНИЯ, ОСУШЕНИЯ “SARARA” или ОСУШЕНИЯ И ОХЛАЖДЕНИЯ (в том числе с параметром “АВТО”) включает функцию дезодорирования, которая уменьшает запах, идущий из внутреннего блока, но блок начнет подавать воздух только через какое-то время. Подождите примерно 40 секунд. (ЗАЩИТА ОТ ЗАПАХА)
- При снижении скорости воздушного потока, заслонки и жалюзи останавливаются. Если выбрано вертикальное направление воздушного потока “Переключение”, заслонки останавливаются в направлении вверх.
- При меньшей скорости воздушного потока охлаждающее/нагревающее действие также снижается.

< Настройка скорости воздушного потока в каждом режиме работы >

Режим	Настройка скорости воздушного потока
ОСУШЕНИЕ “SARARA” / ОСУШЕНИЕ И ОХЛАЖДЕНИЕ	АВТО
АВТО / ОХЛАЖДЕНИЕ / ОБОГРЕВ/УВЛАЖНЕНИЕ “URURU” / УВЛАЖНЕНИЕ И ОБОГРЕВ* / ТОЛЬКО ВЕНТИЛЯТОР	АВТО, Тихий режим внутреннего блока, Скорость воздушного потока 1–5

* Если выбран режим “УВЛАЖНЕНИЕ”, включается скорость воздушного потока “АВТО”.

Сведения о вертикальном направлении воздушного потока

Воздушные потоки “АВТО”, “Циркуляция” и “БРИЗ” можно настроить согласно режиму работы.

■ Циркуляция воздушного потока



В этом режиме вентилятор направляет поток воздуха по потолку. Кроме того, воздух может циркулировать по всему помещению, поступая через заслонку (нижний забор воздуха), чтобы устранить колебания температуры.

■ Воздушный поток БРИЗ



Данная настройка автоматически меняет скорость воздушного потока и вертикальное направление воздушного потока, чтобы сформировать поток, похожий на бриз. Он приятен даже в том случае, если направлен прямо на тело.

< Настройка воздушного потока “АВТО”, “Циркуляция” и “БРИЗ” в каждом режиме работы >

Режим	Настройка направления воздушного потока		
	АВТО	Циркуляция	БРИЗ
АВТО	✓	-	-
ОХЛАЖДЕНИЕ / ОСУШЕНИЕ “SARARA” / ОСУШЕНИЕ И ОХЛАЖДЕНИЕ	✓	✓	✓
ОБОГРЕВ / УВЛАЖНЕНИЕ “URURU” / УВЛАЖНЕНИЕ И ОБОГРЕВ	✓	-	-
ТОЛЬКО ВЕНТИЛЯТОР	-	✓	✓

< Настройка воздушного потока “АВТО” в каждом режиме работы >

Режим	Настройка направления воздушного потока	
ОХЛАЖДЕНИЕ / ОСУШЕНИЕ И ОХЛАЖДЕНИЕ	Циркуляция воздушного потока ► Воздушный поток БРИЗ	
ОБОГРЕВ / УВЛАЖНЕНИЕ И ОБОГРЕВ	Выдувание воздуха вниз и циркуляция воздушного потока попеременно.	
ОСУШЕНИЕ “SARARA”	Когда температура в помещении немного ниже	Циркуляция воздушного потока
	Когда температура в помещении немного выше	Воздушный поток БРИЗ
УВЛАЖНЕНИЕ “URURU”	Циркуляция	

< Диапазон перемещения заслонок >

Диапазон перемещения заслонок зависит от режима работы.

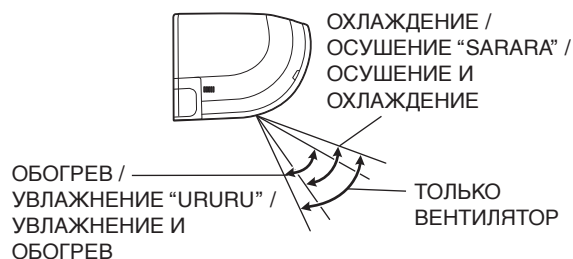

⚠ ВНИМАНИЕ

- Всегда используйте пульт дистанционного управления для регулировки угла установки заслонок и жалюзи. Если попытаться насильно сдвинуть заслонки и жалюзи руками, когда они перемещаются, можно повредить механизм.
- Всегда используйте пульт дистанционного управления для регулировки углов установки жалюзи. Внутри воздуховыпускного отверстия, вентилятор вращается с высокой скоростью.

Для изменения воздушного потока

Сведения об объемном воздушном потоке

- В режиме объемного потока холодный воздух, который собирается в нижней части помещения, и теплый, который собирается у потолка, смешивается в помещении и не позволяет образоваться зонам тепла или холода.

Сведения о горизонтальном направлении воздушного потока

- Если выбрано горизонтальное направление воздушного потока "АВТО", включается датчик УМНЫЙ ГЛАЗ. Датчик УМНЫЙ ГЛАЗ обнаруживает людей слева, спереди и справа и отводит от них воздушный поток.

< Датчик УМНЫЙ ГЛАЗ >

Датчик УМНЫЙ ГЛАЗ обнаруживает движение людей (предметов, генерирующих тепло) и определяет, где они находятся.

Пример (для Комфорт) ▶ Стр. 16

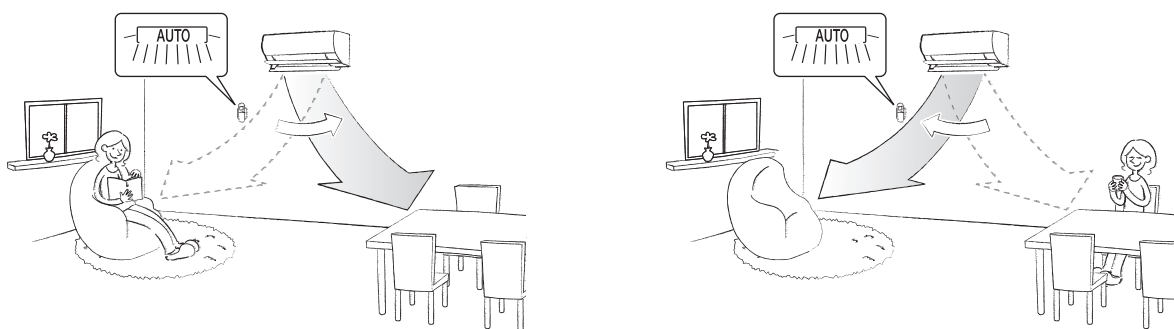

- Максимальное расстояние обнаружения людей составляет примерно 9м перед внутренним блоком.
- Перемещение небольших животных (например, кошек и собак) или изменение температуры из-за предметов, генерирующих тепло (например, другой нагревательный прибор или электроприбор) может быть ошибочно принято за появление человека. Кроме того, места, освещаемые солнцем, могут быть определены как люди.
- Если в одном помещении обнаружено несколько людей, направление воздушного потока меняется в зависимости от положения, определенного последним.
- Зона непосредственно под внутренним блоком или рядом с ним не просматривается.
- Диапазон применения следующий.

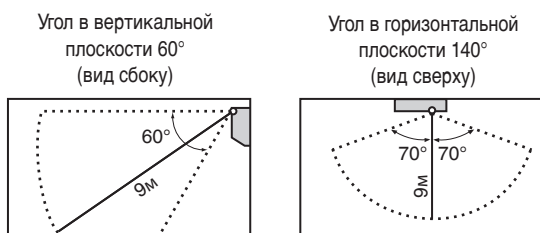

Интеллектуальное управление с помощью датчика

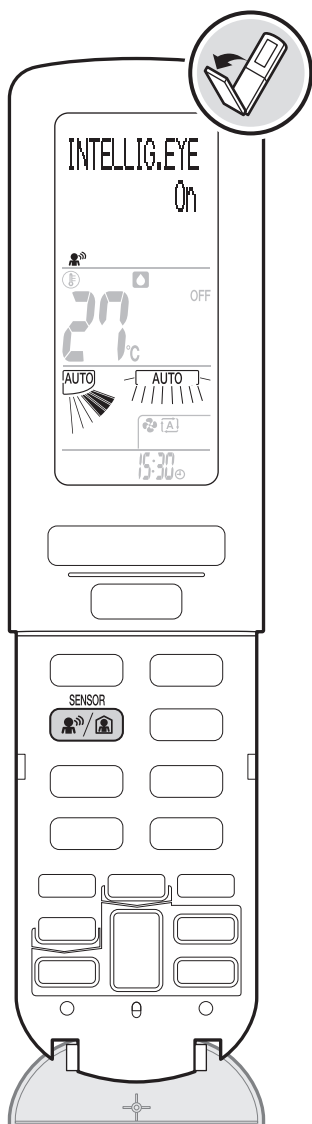

Работа УМНОГО ГЛАЗА с 3 зонами

Пользователь может выбрать, будет ли воздушный поток направлен на людей или нет. Датчик УМНЫЙ ГЛАЗ обнаруживает движение людей и автоматически меняет направление воздушного потока.

Режим АВТОМАТИЧЕСКОЕ ВЫКЛЮЧЕНИЕ

Когда датчик УМНЫЙ ГЛАЗ определяет что в помещении никого нет, температура меняется на +2°C в режиме ОХЛАЖДЕНИЯ / -2°C в режиме ОБОГРЕВА. Если заданное время истекает без изменения ситуации, кондиционер автоматически отключается.

< Для использования операции >

Нажмите кнопку и выберите желаемую настройку.

- При каждом нажатии кнопки настройка меняется.

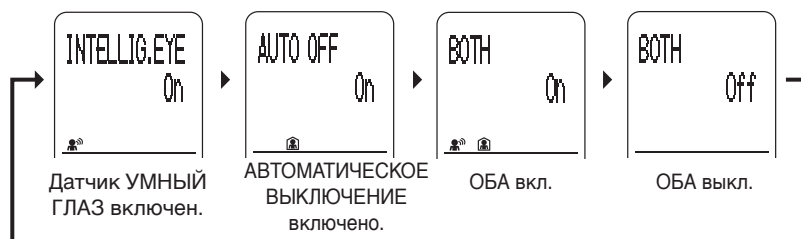

- “”, “”, или “ ” отображается на ЖК экране.

Настройка 3 зон датчика УМНЫЙ ГЛАЗ

Focus (Фокус)	Воздушный поток направлен на человека.
Comfort * (Комфорт)	Воздушный поток не направлен на человека.

* Настройка по умолчанию

Настройку “INTELLIG.EYE AIRFLOW (УМНЫЙ ГЛАЗ, ВОЗДУШНЫЙ ПОТОК)” можно изменить в меню. Стр. 31, 32

Настройка АВТОМАТИЧЕСКОГО ВЫКЛЮЧЕНИЯ

1 HR * (1 ЧАС)	Отключение через 1 час после обнаружения отсутствия людей в помещении.
3 HR (3 ЧАСА)	Отключение через 3 часа после обнаружения отсутствия людей в помещении.

* Настройка по умолчанию

Настройку “AUTO OFF time (время АВТОМАТИЧ. ВЫКЛ.)” можно изменить в меню.

Стр. 31, 32

< Для отмены операции >

Нажмите кнопку и выберите “BOTH Off (ОТКЛЮЧИТЬ ОБА)”.

- “”, “”, или “ ” не отображается на ЖКИ.

Сведения о работе УМНОГО ГЛАЗА с 3 зонами

- Работа в режиме ПОВЫШЕННОЙ МОЩНОСТИ отменяется при выборе УМНОГО ГЛАЗА с 3 зонами.

Сведения о работе УМНОГО ГЛАЗА с 3 зонами и АВТОМАТИЧЕСКОГО ОТКЛЮЧЕНИЯ

- Если люди не обнаруживаются в помещении в течение 20 минут, кондиционер меняет заданную температуру на +2°C при ОХЛАЖДЕНИИ / -2°C при ОБОГРЕВЕ.
Когда температура в помещении больше 30°C, температура меняется на +1°C от заданной в режиме ОХЛАЖДЕНИЯ.

Для использования таймера

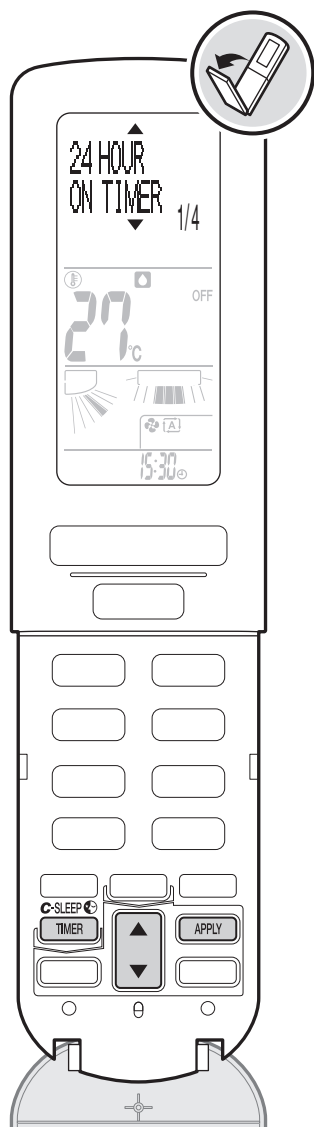

Индикатор ТАЙМЕР (оранжевый)

Функция ВКЛЮЧЕНИЯ/ОТКЛЮЧЕНИЯ ТАЙМЕРА

Эта функция контролирует время включения и отключения.

Настроив таймер, можно выбрать частоту включения: однократно или ежедневно.

< Для использования операции >

1. Нажмите кнопку .

2. Нажмите кнопку , выберите пункт и нажмите .

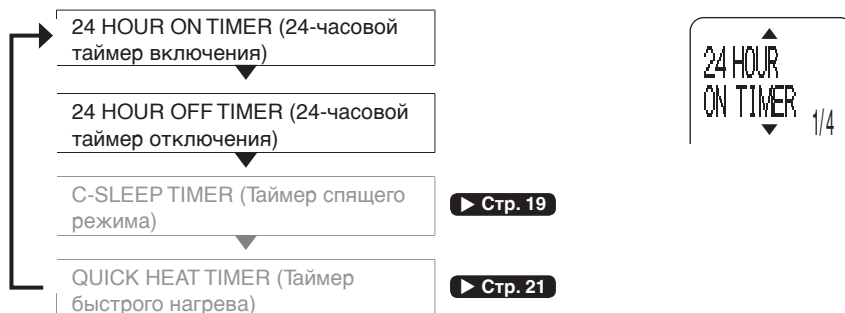

3. Нажмите кнопку , выберите пункт и нажмите .

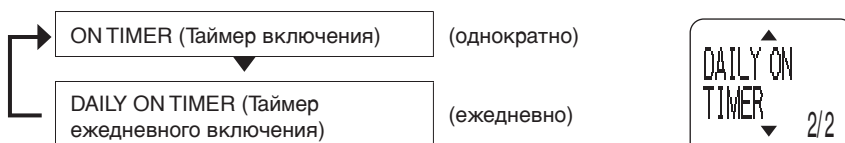

4. Нажмите кнопку , чтобы задать время включения/выключения и нажмите .

- Отображается время, заданное последним (начиная со второго).
- При каждом нажатии кнопки время меняется на 10 минут. Если зажать кнопку, время меняется непрерывно.
- После настройки заданное время "ON" или "OFF" отображается на ЖК экране. Если выбран ежедневный режим, на ЖК экране отображается "DAILY".
- Загорается индикатор ТАЙМЕР (оранжевый).



Таймер включения



Таймер выключения

< Изменение или отмена настройки >

1. Выполните шаги 1 и 2 (см. выше) и затем выберите ТАЙМЕР, который хотите перенастроить.

2. Нажмите кнопку , выберите пункт и нажмите .



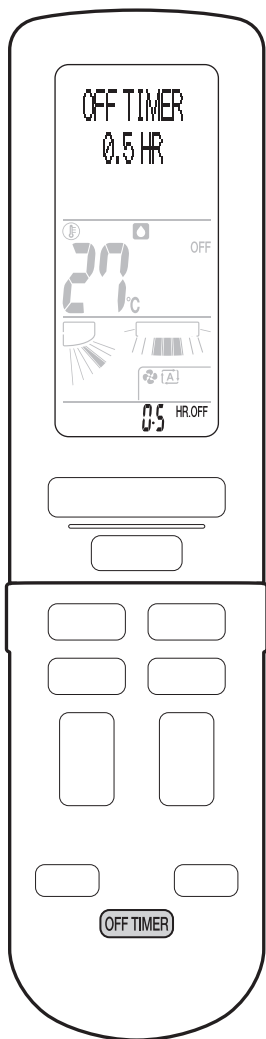

Работа в режиме ТАЙМЕРА ОБРАТНОГО ОТСЧЕТА ВЫКЛЮЧЕНИЯ

На таймере можно задать оставшееся время до запланированного отключения. Он настраивается отдельно для каждого раза.

< Для использования операции >

Нажмите кнопку **OFF TIMER**.

- Время задается с шагом 30 минут при каждом нажатии кнопки (от 30 минут до 9 часов 30 минут).

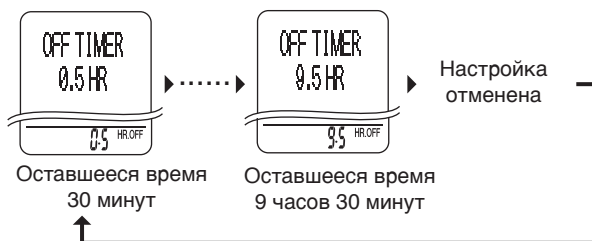

- “OFF” и оставшееся время до запланированного отключения отображается на ЖК экране.
- Загорается индикатор ТАЙМЕР (оранжевый).

< Для отмены настройки >

Нажмите кнопку **OFF TIMER** и удерживайте, пока настройка не будет отменена.

- Индикатор ТАЙМЕР гаснет.

< Комбинированное использование ТАЙМЕРА ВКЛЮЧЕНИЯ и ОТКЛЮЧЕНИЯ / ТАЙМЕРА ОБРАТНОГО ОТСЧЕТА ВЫКЛЮЧЕНИЯ >

ТАЙМЕРЫ ВКЛЮЧЕНИЯ и ОТКЛЮЧЕНИЯ / ОБРАТНОГО ОТСЧЕТА ВЫКЛЮЧЕНИЯ можно использовать совместно.

Пример

Текущее время: 23:00 (Кондиционер работает.)

- ТАЙМЕР ОТКЛЮЧЕНИЯ настроен на 0:00 (или ТАЙМЕР ОБРАТНОГО ОТСЧЕТА ВЫКЛЮЧЕНИЯ настроен на отключение блока через 1 час).
- ТАЙМЕР ВКЛЮЧЕНИЯ настроен на 7:00.

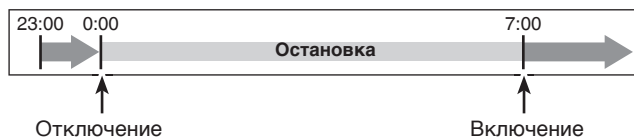

< Для отмены всех настроек ТАЙМЕРА >

Нажмите кнопку **CANCEL**.

- Индикатор ТАЙМЕР гаснет.
- Если экран меню включен, нажмите кнопку **CANCEL** дважды.



Индикатор ТАЙМЕР (оранжевый)

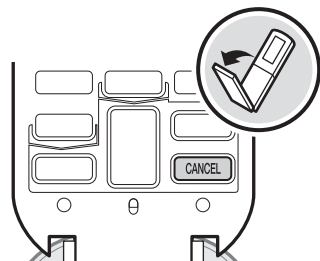

Сведения о работе ТАЙМЕРА

- Если ТАЙМЕР ОБРАТНОГО ОТСЧЕТА ВЫКЛЮЧЕНИЯ и ТАЙМЕР ОТКЛЮЧЕНИЯ (однократно) заданы одновременно, преимущество имеет тот, который настроен последним.
- Если кондиционер длительное время не используется, отключите таймер ежедневного включения.
- Для изменения времени срабатывания таймера, необходимо выполнить его сброс, а затем ввести необходимое значение.
- Если индикатор ТАЙМЕР мигает, очистите блок стримера. ▶ Стр. 36
- В следующих случаях нужно перенастроить таймер. (Таймер сброшен.)
 - Отключение питания.
 - Срабатывание автоматического выключателя.
 - Отключение автоматического выключателя.
 - Замена батарей пульта дистанционного управления.

Комфортный сон

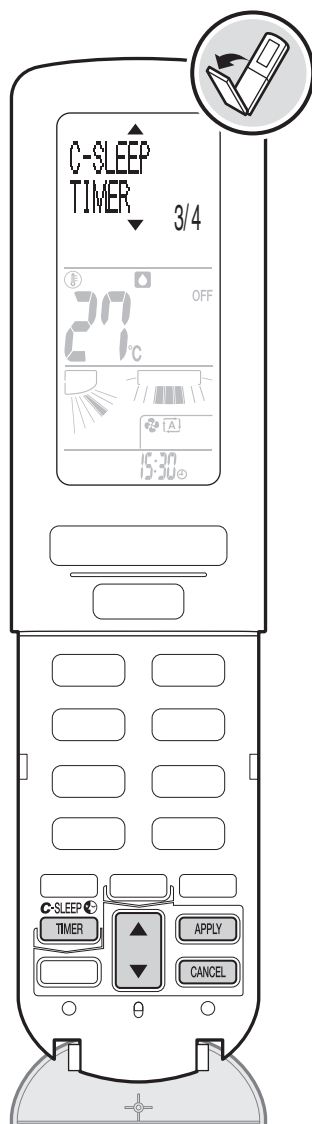

Работа в режиме ТАЙМЕРА КОМФОРТНОГО СНА

В режиме ТАЙМЕРА КОМФОРТНОГО СНА температура и влажность в помещении поддерживаются на уровне комфортного сна и бодрого утра.



< Для использования операции >

1. Нажмите кнопку  в режиме ОХЛАЖДЕНИЯ или ОБОГРЕВ.

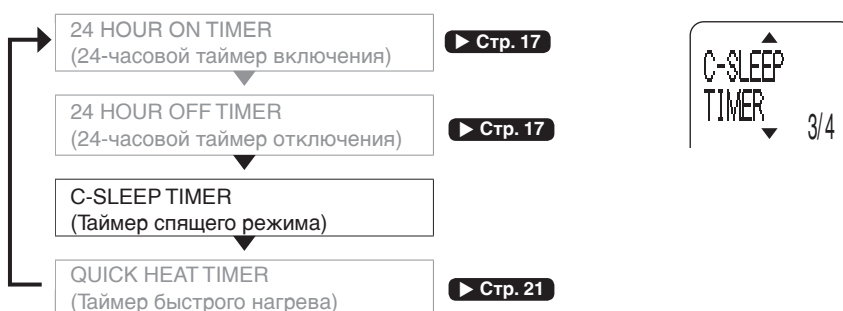
2. Нажмите кнопку , выберите пункт и нажмите .



3. Нажмите кнопку , чтобы задать время просыпания и нажмите .

- Отображается время, заданное последним (начиная со второго).
- При каждом нажатии кнопки  время меняется на 10 минут. Если зажать кнопку, время меняется непрерывно.
- После настройки таймера, время просыпания и  отображается на ЖК экране.

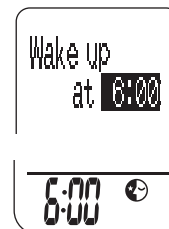



< Изменение или отмена настройки >

1. Выполните шаги 1 и 2 (см. выше) и затем выберите ТАЙМЕР, который хотите перенастроить.

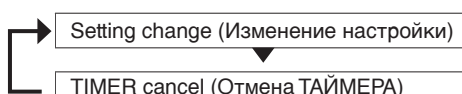
2. Нажмите кнопку , выберите пункт и нажмите .



- Настройки отменяются нажатием кнопки .
- Если экран меню включен, нажмите кнопку  дважды.

Сведения о работе ТАЙМЕРА КОМФОРТНОГО СНА

- Если ТАЙМЕР КОМФОРТНОГО СНА активирован, верхний предел настроенной температуры ВЛАЖНОГО ОБОГРЕВА не превысит 22°C.
- После завершения работы ТАЙМЕРА КОМФОРТНОГО СНА, продолжает использоваться режим, отображаемый на пульте дистанционного управления.
- Если ТАЙМЕР КОМФОРТНОГО СНА настроен вместе с ТАЙМЕРОМ ВКЛЮЧЕНИЯ, последний отключается.

< Контроль температуры при работе в режиме ТАЙМЕРА КОМФОРТНОГО СНА >

- Когда ТАЙМЕР КОМФОРТНОГО СНА включится, температура опустится на 2°C в течение последующих 3 часов, а затем поднимется на 1°C за час до подъема. (V-образный контроль температуры)

Пример (6 часов сна)

V-образный контроль температуры работает наиболее эффективно через промежутки в 4 часа сна или более.

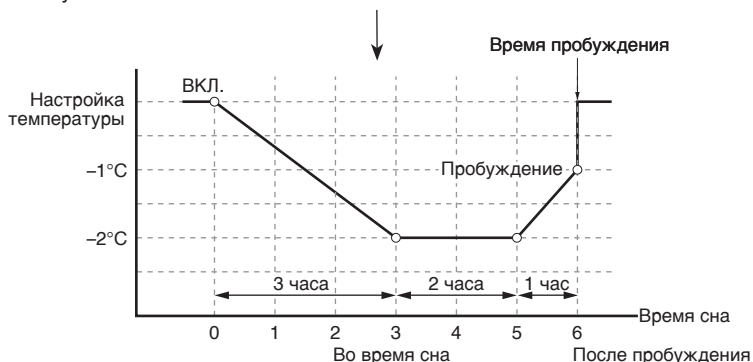

< Контроль влажности при работе в режиме ТАЙМЕРА КОМФОРТНОГО СНА >

- В режиме СУХОГО ОХЛАЖДЕНИЯ и ВЛАЖНОГО ОБОГРЕВА влажность контролируется согласно стандартным настройкам. Они определяются режимом работы и настроенной температурой. (На ЖК экране отображается "STD")
- Если задан режим "УВЛАЖНЕНИЕ", поддерживается повышенная влажность. (На ЖК экране отображается "☺").
- В режиме ОХЛАЖДЕНИЯ и ОБОГРЕВА влажность не контролируется.

Пример (6 часов сна)

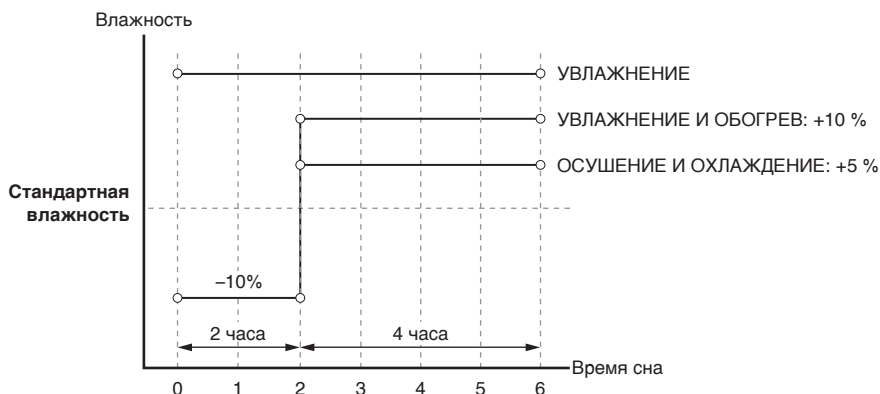

Обеспечение высокой нагревательной способности при просыпании

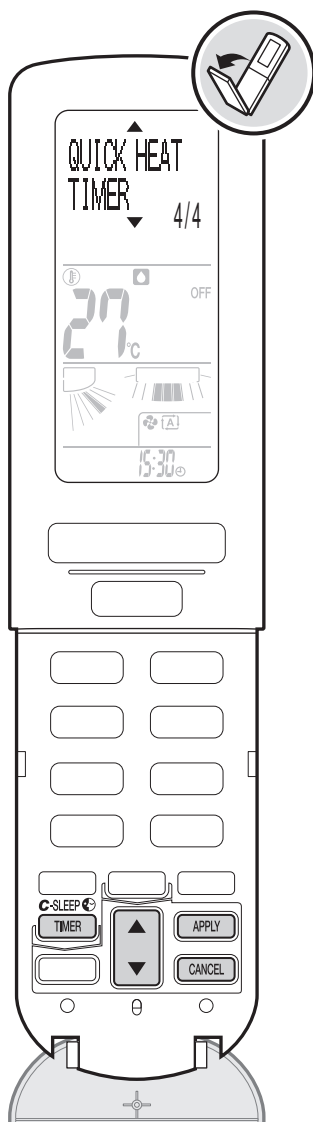

Работа в режиме ТАЙМЕРА БЫСТРОГО НАГРЕВА

В этом режиме кондиционер быстро выдувает теплый воздух при утреннем включении режима ОБОГРЕВА, создавая теплую зону вокруг внутреннего блока.

Настройка ТАЙМЕРА БЫСТРОГО НАГРЕВА

1. Нажмите кнопку .

2. Нажмите кнопку , выберите пункт и нажмите .

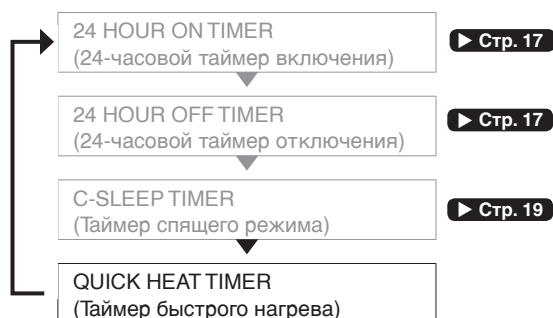

3. Нажмите кнопку , чтобы задать время БЫСТРОГО НАГРЕВА, и нажмите кнопку .

- При каждом нажатии кнопки время меняется на 10 минут. Если зажать кнопку, время меняется непрерывно.
- ТАЙМЕР БЫСТРОГО НАГРЕВА настроен.
- Индикатор ТАЙМЕР БЫСТРОГО НАГРЕВА (темно-красный) горит.



4. Нажмите кнопку для отключения.

После отключения автоматически начинается разморозка. (ночная разморозка)

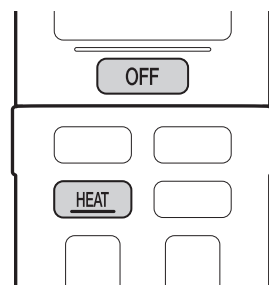

Что происходит утром?

Кондиционер начинает прогрев за 30 минут до начала БЫСТРОГО НАГРЕВА. (предварительный прогрев) Индикатор ТАЙМЕР БЫСТРОГО НАГРЕВА (темно-красный) примерно на 30 минут до и после заданного времени БЫСТРОГО НАГРЕВА становится светлее.

5. Убедитесь, что индикатор ТАЙМЕР БЫСТРОГО НАГРЕВА (светло-красный) горит и нажмите кнопку .

- Работа в режиме ТАЙМЕРА БЫСТРОГО НАГРЕВА выполняется примерно в течение 30 минут.
- Загорается индикатор РАБОТА (зеленый).
- Если не нажать кнопку , предварительный прогрев прекращается через 30 минут, после включения режима БЫСТРОГО НАГРЕВА.





Примерно через 30 минут кондиционер переходит в обычный режим ОБОГРЕВА.

< Изменение или отмена настройки >

1. Выполните шаги 1 и 2 на стр. 21 и выберите таймер, который хотите перенастроить.

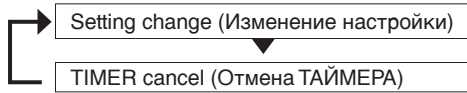
2. Нажмите кнопку , выберите пункт и нажмите .



- Настройки отменяются нажатием кнопки .
- Если отменить работу в режиме ТАЙМЕРА БЫСТРОГО НАГРЕВА до завершения, устройство перейдет в обычный режим ОБОГРЕВА. При нажатии кнопки  устройство также переходит в обычный режим ОБОГРЕВА.

< Для отключения >



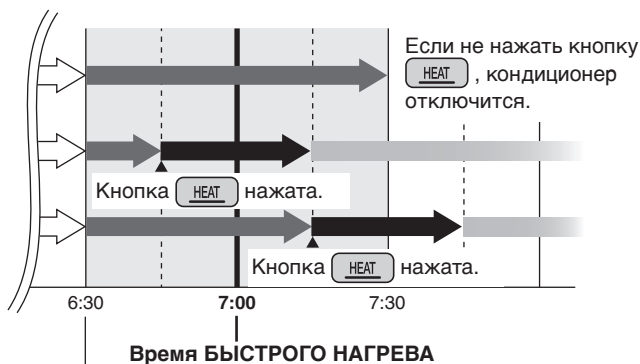

Нажмите кнопку .

Пример

ТАЙМЕР БЫСТРОГО НАГРЕВА настроен на 7:00.



Предварительный подогрев начинается.

	ТАЙМЕР БЫСТРОГО НАГРЕВА настроен. (индикатор ТАЙМЕР БЫСТРОГО НАГРЕВА (темно-красный) горит.)
	Предварительный подогрев выполняется. (индикатор ТАЙМЕР БЫСТРОГО НАГРЕВА (светло-красный) горит.)
	ТАЙМЕР БЫСТРОГО НАГРЕВА работает. (индикаторы ТАЙМЕР БЫСТРОГО НАГРЕВА (светло-красный) и РАБОТА (зеленый) горят.)
	Используется обычный режим ОБОГРЕВА. (загорается индикатор РАБОТА (зеленый)).

Сведения о теплой зоне

- Теплая зона вокруг внутреннего блока создается путем выдувания более теплого, чем обычно, воздуха при сниженной скорости воздушного потока.
- Функция эффективна на расстоянии примерно 1,5м и менее от стены на которой установлен внутренний блок.



Сведения о работе ТАЙМЕРА БЫСТРОГО НАГРЕВА

- Для быстрого выдувания теплого воздуха выполняется предварительный прогрев примерно за 30 минут до и после заданного времени БЫСТРОГО НАГРЕВА. На этом этапе потребляется электрическая энергия.
- При предварительном прогреве створки открываются, и вентилятор начинает вращаться. Кроме того, может выдуваться теплый воздух.
- Если в помещении нет людей и кондиционер длительное время не используется, отключите ТАЙМЕР БЫСТРОГО НАГРЕВА.
- Теплый воздух можно будет подавать позднее, сразу после того, как индикатор ТАЙМЕР БЫСТРОГО НАГРЕВА станет красным или сработает предохранительная система.
- Если температура в помещении 20°C или выше или температура наружного воздуха 16°C или выше, предварительный прогрев не начинается.
- Работа в режиме УВЛАЖНЕНИЯ "URURU" не начинается в режиме ТАЙМЕРА БЫСТРОГО НАГРЕВА.

Увеличение мощности охлаждения или обогрева

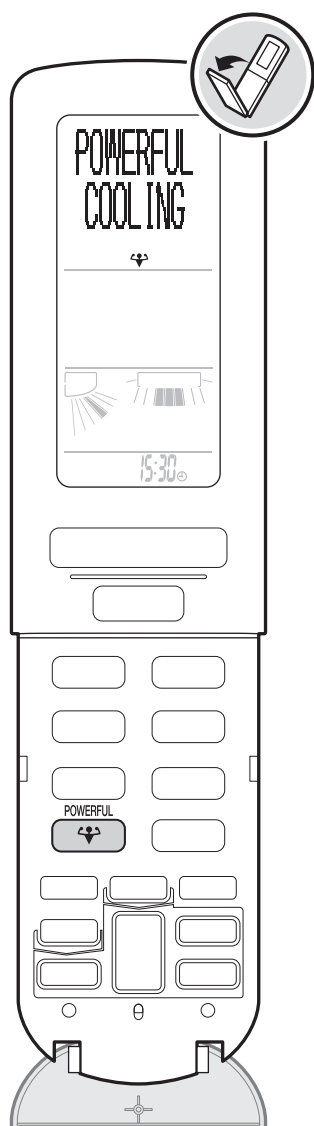

Работа в режиме ПОВЫШЕННОЙ МОЩНОСТИ

При работе в режиме ПОВЫШЕННОЙ МОЩНОСТИ охлаждающее/нагревающее действие быстро доводится до максимума. Эффективность кондиционера максимальная.

< Для использования операции >

Нажмите кнопку в режиме ОХЛАЖДЕНИЯ или ОБОГРЕВА.

- При использовании функции ПОВЫШЕННОЙ МОЩНОСТИ, режим работы меняется следующим образом:



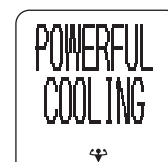

ОХЛАЖДЕНИЕ / ОСУШЕНИЕ И ОХЛАЖДЕНИЕ	▶	МОЩНОЕ ОХЛАЖДЕНИЕ (задана температура 18°C)
ОБОГРЕВ / УВЛАЖНЕНИЕ И ОБОГРЕВ	▶	МОЩНОЕ ОХЛАЖДЕНИЕ (задана температура 30°C)

- На ЖК экране отображается "".
- Работа в режиме ПОВЫШЕННОЙ МОЩНОСТИ прекращается через 20 минут. Система автоматически возвращается к предыдущим настройкам, использованным до включения ПОВЫШЕННОЙ МОЩНОСТИ.
- Температуру и скорость воздушного потока нельзя изменить.



< Для отмены операции >

Еще раз нажмите кнопку .

- "" не отображается на ЖК экране.
- Включается предыдущий режим работы.
- Работа в режиме ПОВЫШЕННОЙ МОЩНОСТИ отменяется при нажатии кнопки , кнопки непосредственного управления,  или .

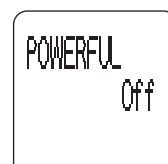

Сведения о работе в режиме ПОВЫШЕННОЙ МОЩНОСТИ

- В этом режиме звук при работе устройства становится громче.
- Некоторое время после начала работы в помещении может быть недостаточно тепло, поскольку скорость воздушного потока выше нормы в режиме ОБОГРЕВА и температура воздуха может быть ниже.
- При работе в режиме ПОВЫШЕННОЙ МОЩНОСТИ некоторые функции не используются.
- При работе в режиме ПОВЫШЕННОЙ МОЩНОСТИ производительность кондиционера не увеличивается, если он уже работает на максимальной мощности.
- Для достижения максимального охлаждающего/нагревающего действия увеличивается мощность наружного блока и используется максимальная настройка скорости воздушного потока.

Очистка воздуха в помещении

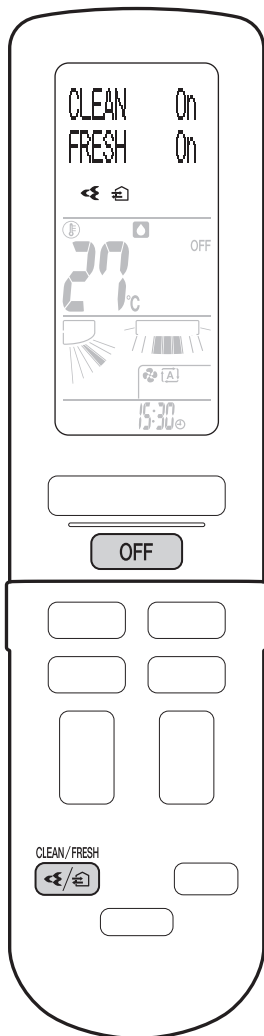

Процесс ОЧИСТКИ ВОЗДУХА FLASH СТРИМЕРОМ

Разряд FLASH стримера разлагает плесень и аллергены для очистки воздуха в помещении.



Режим ВЕНТИЛЯЦИЯ ДЛЯ ПОДАЧИ СВЕЖЕГО ВОЗДУХА

Воздух в помещении очищается свежим воздухом снаружи.

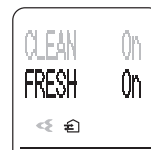

< Для использования операции >

Нажмите кнопку .

- При каждом нажатии кнопки настройка меняется.

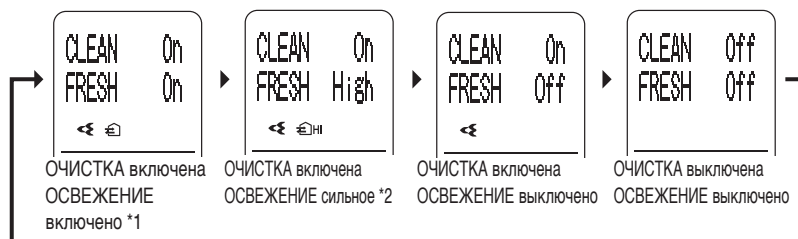

*1. При вентиляции используется автоматически выбранная скорость воздушного потока.

*2. При вентиляции используется высокая скорость воздушного потока.



- “”, “”, или “” отображается на ЖК экране. (эти символы не отображаются, когда устройство не работает.)

< Для отключения >

Нажмите кнопку .

< Для отмены настройки >

Нажмите кнопку и выберите “Off (Выкл.)”.

- “”, “”, или “” не отображается на ЖКИ.
- Включается предыдущий режим работы.

Сведения об ОЧИСТКЕ ВОЗДУХА FLASH СТРИМЕРОМ

- Если в процессе работы поток воздуха слабеет, стример может быть на короткое время отключен для недопущения появления запаха озона.

Сведения о ВЕНТИЛЯЦИИ ДЛЯ ПОДАЧИ СВЕЖЕГО ВОЗДУХА

- Снаружи могут проникать звуки или запахи. Кроме того, шум при работе блока становится немного сильнее.
- В зависимости от температуры наружного воздуха и влажности, звук при работе может различаться.

Учет среды использования

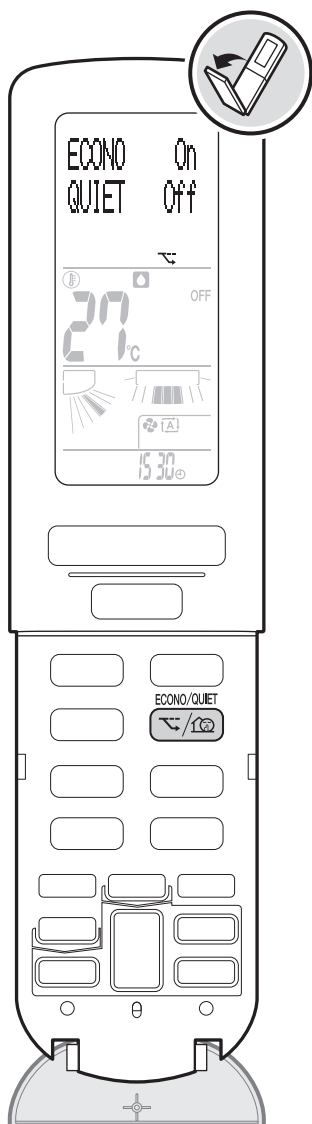

Работа в режиме ЭКОНОМ

Работа в режиме ЭКОНОМ снижает энергозатраты за счет уменьшения потребляемой мощности. Функция позволяет предотвратить срабатывание автоматического выключателя при одновременном использовании блока с другими приборами.

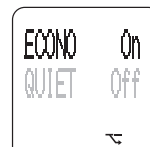

Режим ТИХОЙ РАБОТЫ НАРУЖНОГО БЛОКА

Режим ТИХОЙ РАБОТЫ НАРУЖНОГО БЛОКА снижает уровень шума блока, меняя частоту и скорость вентилятора. Функция используется, если нужно свести к минимуму шум по соседству (например, ночью).

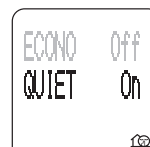

< Для использования операции >

Нажмите кнопку  в процессе работы и выберите желаемую настройку.



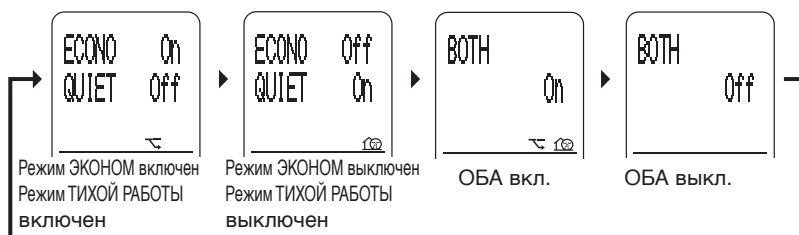

- При каждом нажатии кнопки настройка меняется.



- “”, “”, или “ ” отображается на ЖК экране.

< Для отмены операции >

Нажмите кнопку  и выберите “Off (Выкл.)”.

- “”, “”, или “ ” не отображается на ЖК экране.

Сведения об настройках режима ЭКОНОМ и ТИХОЙ РАБОТЫ НАРУЖНОГО БЛОКА в каждом рабочем режиме

Режим	ЭКОНОМ	Режим ТИХОЙ РАБОТЫ НАРУЖНОГО БЛОКА
АВТО / ОХЛАЖДЕНИЕ / ОСУШЕНИЕ И ОХЛАЖДЕНИЕ / ОБОГРЕВ / УВЛАЖНЕНИЕ И ОБОГРЕВ	✓	✓
ОСУШЕНИЕ “SARARA”	✓	-
УВЛАЖНЕНИЕ “URURU” / ТОЛЬКО ВЕНТИЛЯТОР	-	-

Сведения о работе в режиме ЭКОНОМ

< Ток и потребление мощности в режиме ЭКОНОМ >

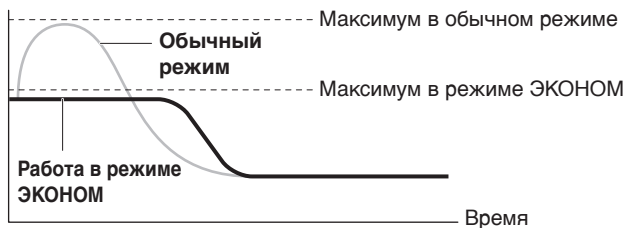

С момента пуска до достижения заданной температуры

Максимальный рабочий ток и потребление мощности воздушным кондиционером в режиме ЭКОНОМ зависит от подключения наружного блока.

- При нажатии кнопки **OFF** настройки отменяются, и «» исчезает с ЖК экрана.
- Если уровень потребления мощности уже низкий, режим ЭКОНОМ не снизит его.
- Режим ПОВЫШЕННОЙ МОЩНОСТИ и ЭКОНОМ нельзя использовать одновременно. Преимущество имеет функция, кнопка которой нажата последней.

Сведения о режиме ТИХОЙ РАБОТЫ НАРУЖНОГО БЛОКА

- Режим ПОВЫШЕННОЙ МОЩНОСТИ и ТИХОЙ РАБОТЫ НАРУЖНОГО БЛОКА нельзя использовать одновременно. Преимущество имеет функция, кнопка которой нажата последней.
- Даже если устройство выключено кнопкой **OFF** или переключателем «ВКЛ.-ВЫКЛ.» внутреннего блока, «» надпись остается на дисплее пульта дистанционного управления до изменения настроек.
- Режим ТИХОЙ РАБОТЫ НАРУЖНОГО БЛОКА не снижает ни частоту, ни скорость вентилятора, если они уже достаточно снижены.

Сохранение чистоты кондиционера

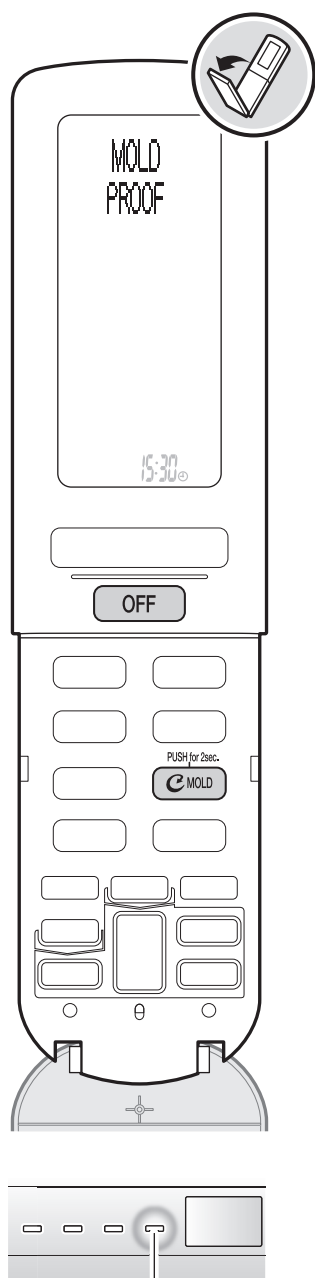

Индикатор ПРЕДОТВРАЩЕНИЕ ПЛЕСЕНИ / ОЧИСТКА ФИЛЬТРА (зеленый)

Ⓢ Работа в режиме ПРЕДОТВРАЩЕНИЯ ПЛЕСЕНИ

Внутренняя часть кондиционера осушается для снижения количества плесени и запаха. В режиме ОХЛАЖДЕНИЯ, ОСУШЕНИЯ "SARARA" или ОСУШЕНИЯ И ОХЛАЖДЕНИЯ, внутри кондиционера может возникнуть конденсат, приводящий к образованию плесени и запаха. Рекомендуется осушить внутреннюю часть кондиционера с помощью режима ПРЕДОТВРАЩЕНИЯ ПЛЕСЕНИ.

< Автоматический режим: "Off (Выкл.)" по умолчанию >

■ Нажмите кнопку  примерно на 2 секунды, не отключая кондиционер.

- На ЖК экране отображается "Ⓢ".
- В режиме ПРЕДОТВРАЩЕНИЯ ПЛЕСЕНИ внутренняя часть кондиционера автоматически осушается после каждого отключения режима ОХЛАЖДЕНИЯ, ОСУШЕНИЯ "SARARA" или ОСУШЕНИЯ И ОХЛАЖДЕНИЯ.
- Индикатор ПРЕДОТВРАЩЕНИЕ ПЛЕСЕНИ / ОЧИСТКА ФИЛЬТРА (зеленый) загорается.
- Кондиционер автоматически отключается через 100 минут.

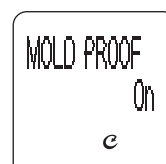

< Для отмены настройки >

■ Еще раз нажмите кнопку  примерно на 2 секунды.

- "Ⓢ" не отображается на ЖК экране.

< Ручной режим >

■ Нажмите кнопку  примерно на 2 секунды, когда устройство не работает.

- На дисплее появится надпись "MOLD PROOF", а затем обычное изображение.
- Индикатор ПРЕДОТВРАЩЕНИЕ ПЛЕСЕНИ / ОЧИСТКА ФИЛЬТРА (зеленый) загорается при выполнении операции.
- Кондиционер автоматически отключается через 100 минут.



< Для отмены операции до завершения >

■ Нажмите кнопку .

- Индикатор ПРЕДОТВРАЩЕНИЕ ПЛЕСЕНИ / ОЧИСТКА ФИЛЬТРА гаснет.

Сведения о работе в автоматическом режиме

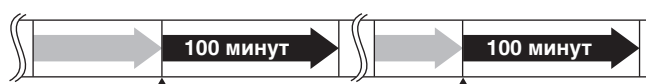

■ Режим ОХЛАЖДЕНИЯ, ОСУШЕНИЯ "SARARA" или ОСУШЕНИЯ И ОХЛАЖДЕНИЯ запущен.

■ Выполняется работа в режиме ПРЕДОТВРАЩЕНИЯ ПЛЕСЕНИ.

- После отключения режима ОХЛАЖДЕНИЯ, ОСУШЕНИЯ "SARARA" или ОСУШЕНИЯ И ОХЛАЖДЕНИЯ, кондиционер автоматически переходит в режим ПРЕДОТВРАЩЕНИЯ ПЛЕСЕНИ, а через 100 минут отключается.
- Даже если ОХЛАЖДЕНИЕ включается в режиме АВТО, работа в режиме ПРЕДОТВРАЩЕНИЯ ПЛЕСЕНИ автоматически начинается после отключения режима.
- Если ТАЙМЕР ОБРАТНОГО ОТСЧЕТА ВЫКЛЮЧЕНИЯ или ТАЙМЕР ОТКЛЮЧЕНИЯ выключает операцию, автоматическое предотвращение плесени не выполняется.

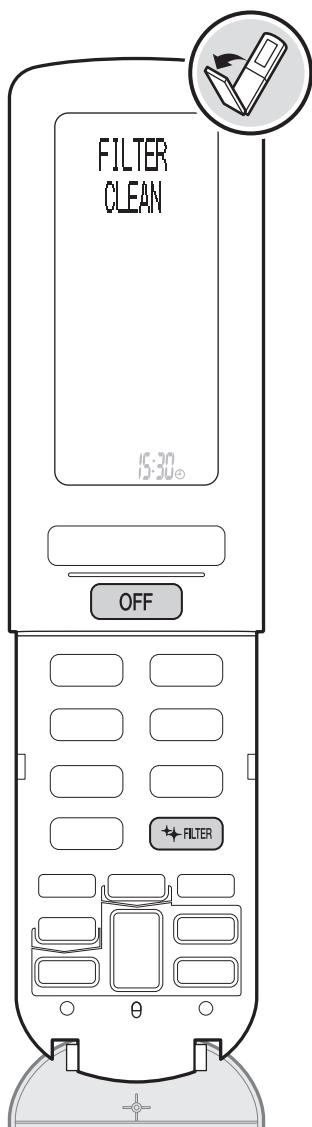

Индикатор ПРЕДОТВРАЩЕНИЕ ПЛЕСЕНИ / ОЧИСТКА ФИЛЬТРА (зеленый)

🔄 ОЧИСТКА ФИЛЬТРА

Воздушный фильтр очищается автоматически.

< Автоматический режим: “Он (Вкл.)” по умолчанию >

➤ **Нажмите кнопку  в процессе работы.**

- на ЖК экране отображается “🔄”;
- Воздушный фильтр автоматически очищается в зависимости от времени работы (раз в день).
- Максимальное время ОЧИСТКИ ФИЛЬТРА 11 минут.
- Индикатор ПРЕДОТВРАЩЕНИЕ ПЛЕСЕНИ / ОЧИСТКА ФИЛЬТРА (зеленый) загорается во время работы устройства.



< Для отмены настройки >

➤ **Еще раз нажмите кнопку .**

- “🔄” не отображается на ЖК экране.

< Ручной режим >

➤ **Нажмите кнопку , когда устройство не работает.**

- На дисплее появится надпись “FILTER CLEAN”, а затем обычное изображение.
- Индикатор ПРЕДОТВРАЩЕНИЕ ПЛЕСЕНИ / ОЧИСТКА ФИЛЬТРА (зеленый) загорается при выполнении операции.



< Для отмены операции до завершения >

➤ **Нажмите кнопку .**

- Индикатор ПРЕДОТВРАЩЕНИЕ ПЛЕСЕНИ / ОЧИСТКА ФИЛЬТРА гаснет.

Сведения о работе в автоматическом режиме

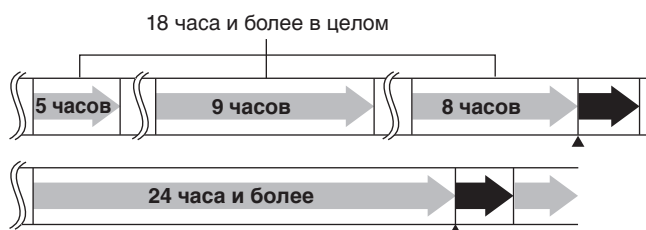

- ОЧИСТКА ФИЛЬТРА начинается при отключении блока после работы в течение 18 часов и более.
- После того, как кондиционер проработает 24 часа и более, он останавливается, начинается ОЧИСТКА ФИЛЬТРА. После завершения очистки кондиционер снова включается (включая ВЕНТИЛЯЦИЮ ДЛЯ ПОДАЧИ СВЕЖЕГО ВОЗДУХА 24 ЧАСА). ▶ Стр. 34

Сохранение чистоты кондиционера

Сведения о режиме ПРЕДОТВРАЩЕНИЯ ПЛЕСЕНИ

- Операция используется для осушения внутренней части кондиционера в режиме ТОЛЬКО ВЕНТИЛЯТОР и ОБОГРЕВ.
- Операция используется для осушения внутренней части кондиционера при разряде стримера, чтобы уменьшить количество плесени и запах внутри. Функция не удаляет присохшую пыль и плесень.
- ОБОГРЕВ не включается, если температура наружного воздуха составляет 24°C и выше или если температура в помещении выше.
- Иногда заслонки закрываются, чтобы усилить эффект осушения внутренней части кондиционера.
- Если индикатор ПРЕДОТВРАЩЕНИЕ ПЛЕСЕНИ / ОЧИСТКА ФИЛЬТРА мигает, очистите пылеуловитель и сбросьте его индикатор очистки. ► Стр. 37

Сведения о режиме ОЧИСТКИ ФИЛЬТРА

- В этом режиме пыль попадает в пылеуловитель.
- Если в воздушный фильтр попадает масло или никотин, его не всегда можно очистить с помощью операции ОЧИСТКА ФИЛЬТРА, и в некоторых случаях это приходится делать вручную.
- Воздушные фильтры также можно снять и очистить вручную. ► Стр. 38
- Если температура в помещении ниже 10°C, операция ОЧИСТКА ФИЛЬТРА не начинается для защиты воздушных фильтров.
- Для защиты воздушного кондиционера, ОЧИСТКА ФИЛЬТРА после УВЛАЖНЕНИЯ "URURU", УВЛАЖНЕНИЕ И ОБОГРЕВ или ВЕНТИЛЯЦИЯ ДЛЯ ПОДАЧИ СВЕЖЕГО ВОЗДУХА может занять больше времени, чем обычно.
- Если АВТОМАТИЧЕСКАЯ ОЧИСТКА ФИЛЬТРА "Off (Выключена)", фильтр не всегда очищается полностью, если не запускать ОЧИСТКУ ежедневно.
- Если индикатор ПРЕДОТВРАЩЕНИЕ ПЛЕСЕНИ / ОЧИСТКА ФИЛЬТРА мигает, очистите пылеуловитель и сбросьте его индикатор очистки. ► Стр. 37

< Связь между ОЧИСТКОЙ ФИЛЬТРА и индикатором внутреннего блока >

Воздушный кондиционер	Операция ОЧИСТКА ФИЛЬТРА	Индикатор ПРЕДОТВРАЩЕНИЕ ПЛЕСЕНИ / ОЧИСТКА ФИЛЬТРА
Работает	Автоматическое "On (Включение)"	Гаснет *1 *2
	Автоматическое "Off (Отключение)"	Гаснет *2
Не работает	Автоматическое "On (Включение); работает"	Горит
	Автоматическое "Off (Выключение); работает"	Горит
	Автоматическое "On (Включение) / Off (Отключение); работает"	Гаснет

*1 Если запустить операцию АВТОМАТИЧЕСКАЯ ОЧИСТКА ФИЛЬТРА через 24 часа работы блока или более, загорится индикатор ПРЕДОТВРАЩЕНИЕ ПЛЕСЕНИ / ОЧИСТКА ФИЛЬТРА.

*2 Если АВТОМАТИЧЕСКОЕ ПРЕДОТВРАЩЕНИЕ ПЛЕСЕНИ "On (Включено)", загорится индикатор.

Определение состояния помещения и кондиционера

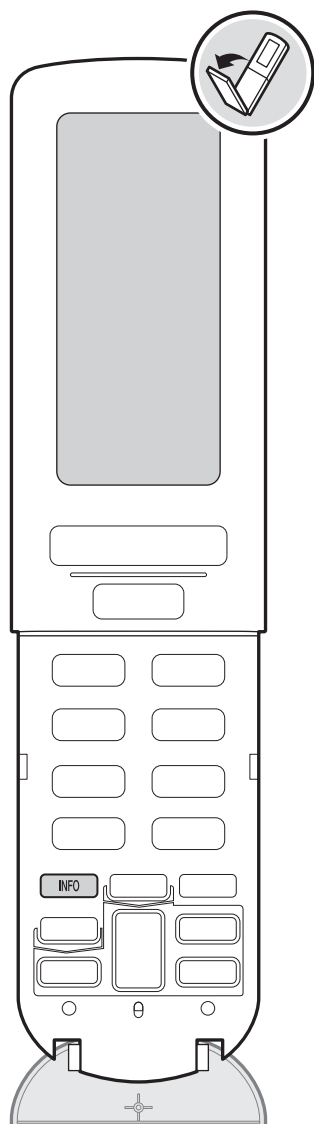

ИНФОРМАЦИЯ

Индикатор на ЖК экране отображает температуру, потребление энергии и т.д. Температура в помещении и снаружи измеряется возле внутреннего и наружного блока. Индикатор используется только для справки.

< Просмотр информации >

Направьте пульт дистанционного управления на внутренний блок и нажмите кнопку **INFO**.

- Не отводите пульт дистанционного управления от внутреннего блока примерно 2 секунды. Получен сигнал от внутреннего блока.
- При каждом нажатии кнопки информация меняется.

Пример ЖК экрана

Температура в помещении составляет 30°C при работе в режиме ОСУШЕНИЯ И ОХЛАЖДЕНИЯ.

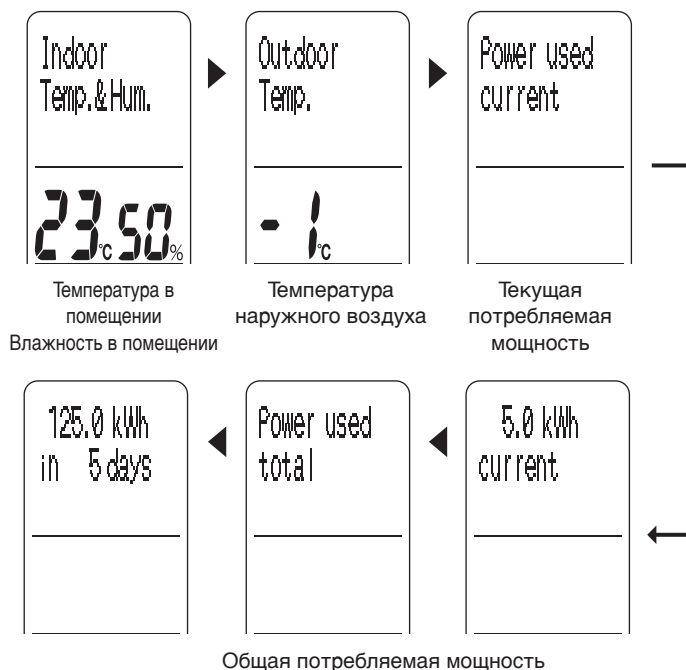

Сведения о разделе ИНФОРМАЦИЯ

- Отображается общее потребление энергии до 9.999кВт/ч. Если общее потребление энергии превышает 9.999кВт/ч, индикатор показывает 0кВт/ч. Кроме того, если общее время использования блока превышает 999дней, он отображает 0 дней. (отображается общее количества дней, когда питание блока включено.) Используйте показания для справки.
- Потребление энергии отображается с шагом 0,1 до 50кВт/ч и с шагом 1кВт/ч после 50кВт/ч.
- Температура в помещении и снаружи отображается на основе оценки температуры рядом с наружным и внутренним блоком, сделанной на основе температур по датчику, прикрепленному к блокам.
- Если сигналы пульта дистанционного управления плохо доходят до внутреннего блока, настройки, отображаемые на ЖК экране, могут отличаться от фактических показаний внутреннего блока. Если в этой ситуации нажать кнопку **INFO**, режим работы внутреннего блока меняется в зависимости от настройки пульта дистанционного управления.
- Если нажать кнопку **INFO**, когда температура наружного воздуха не определяется (например, если устройство остановлено), температура наружного воздуха отображается как «--». В данном случае нужно еще раз нажать кнопку **INFO**.
- Отображается температура в помещении и снаружи от -9°C до 39°C.

Изменение настроек по умолчанию

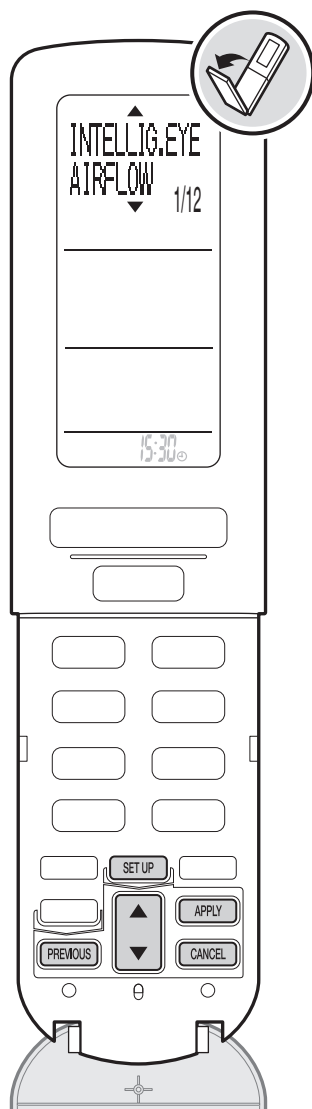

Настройки меню

Настройки меню по умолчанию можно менять в зависимости от условий в помещении и личных предпочтений.

< Для изменения настройки >

● Нажмите кнопку **SET UP**.

● Нажмите кнопку **▲** / **▼**, выберите пункт и нажмите кнопку **APPLY**.

Номер	Пункты меню	Страница
1	INTELLIG.EYE AIRFLOW (ПОТОК ВОЗДУХА В РЕЖИМЕ УМНЫЙ ГЛАЗ)	32
2	AUTO OFF time (время АВТОМАТИЧ. ВЫКЛ.)	32
3	BREEZE AIRFLOW (ВОЗДУШНЫЙ ПОТОК БРИЗ)	32
4	HUMIDIFY AIRFLOW (ВОЗДУШНЫЙ ПОТОК В РЕЖИМЕ УВЛАЖНЕНИЯ)	32
5	CONTINUE DRY (ПРОДОЛЖИТЬ ОСУШЕНИЕ)	33
6	INSTALLED POSITION (ПОЛОЖЕНИЕ УСТАНОВКИ)	33
7	RESET USED POWER (СБРОС ПОКАЗАНИЙ ПОТРЕБЛЯЕМОЙ ЭНЕРГИИ)	33
8	SOUND VOLUME (ГРОМКОСТЬ ЗВУКА)	33
9	CONTRAST (КОНТРАСТНОСТЬ)	34
10	24 HOUR FRESH AIR (24 ЧАСА СВЕЖЕГО ВОЗДУХА)	34
11	RC ADDRESS (АДРЕС RC)	34
12	CHILD LOCK (БЛОКИРОВКА ОТ ДЕТЕЙ)	34

● Нажмите кнопку **▲** / **▼**, выберите настройку и нажмите кнопку **APPLY**.

- Чтобы задать значения уставок 24 ЧАСА СВЕЖЕГО ВОЗДУХА, АДРЕС RC или БЛОКИРОВКА ОТ ДЕТЕЙ, нажмите кнопку примерно на 2 секунды.
- После завершения настройки снова появляется пункт меню (кроме режима БЛОКИРОВКА ОТ ДЕТЕЙ).
- Снова открывается первый экран, если пользователь ничего не сделал в течение 1 минуты.

< Возврат к предыдущему экрану >

● Нажмите кнопку **PREVIOUS**.

< Выход из меню настроек >

● Нажмите кнопку **CANCEL**.

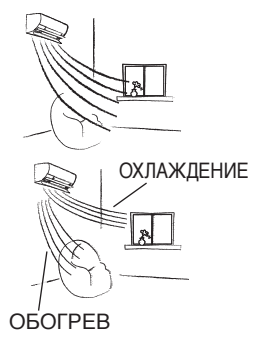
Номер	Меню	Настройка	Описание
1	INTELLIG.EYE AIRFLOW (ПОТОК ВОЗДУХА В РЕЖИМЕ УМНЫЙ ГЛАЗ)	Focus (Фокус)	Датчик УМНЫЙ ГЛАЗ обнаруживает людей и регулирует горизонтальный поток воздуха так, чтобы он был направлен прямо на них.
		Comfort * (Комфорт)	Датчик УМНЫЙ ГЛАЗ обнаруживает людей и регулирует горизонтальный поток воздуха так, чтобы он не был направлен прямо на них.
<p>< Примечание ></p> <p>■ Фокус</p> <ul style="list-style-type: none"> Вертикальное направление воздушного потока регулируется до достижения максимальной скорости. <p>■ Комфорт</p> <ul style="list-style-type: none"> Блок выдувает воздух вверх в режиме ОХЛАЖДЕНИЯ и вниз в режиме ОБОГРЕВА. 			
			
2	AUTO OFF time (время АВТОМАТИЧ. ВЫКЛ.)	1 HR * (1 ЧАС)	<p>Настройка времени остановки работы: через 1 час или 3 часа.</p> <ul style="list-style-type: none"> Функция не включается в ходе следующих операций: <div style="border: 1px solid black; padding: 5px; text-align: center;"> <p>ПРЕДОТВРАЩЕНИЕ ПЛЕСЕНИ, ТАЙМЕР БЫСТРОГО НАГРЕВА и ОЧИСТКА ФИЛЬТРА</p> </div> <p>Функция включается после завершения каждой операции.</p> <ul style="list-style-type: none"> Функция не включается совсем, если задана уставка ВЕНТИЛЯЦИЯ: 24 ЧАСА ПОДАЧИ СВЕЖЕГО ВОЗДУХА.
		3 HR (3 ЧАСА)	
<p>< Примечание ></p> <ul style="list-style-type: none"> Функция меняет заданную температуру на +2°C в режиме ОХЛАЖДЕНИЯ / -2°C в режиме ОБОГРЕВА. Операция останавливается по прошествии заданного времени, если в помещении никого нет. За 3 минуты до остановки индикатор РАБОТА мигает, скорость воздушного потока снижается. После этого операция останавливается. В этом режиме операция останавливается автоматически. Рекомендуется "Off (выключить)" АВТОМАТИЧЕСКОЕ ВЫКЛЮЧЕНИЕ, если в помещении находится маленький ребенок или больной. (если человек мало двигается, датчик подает сигнал, что в помещении никого нет, и кондиционер может отключиться.) При срабатывании команды АВТОМАТИЧЕСКОГО ВЫКЛЮЧЕНИЯ, на дисплее не появляется сообщение "OFF". 			
3	BREEZE AIRFLOW (ВОЗДУШНЫЙ ПОТОК БРИЗ)	Auto * (Авто)	Задает автоматический выбор скорости воздушного потока "Auto (Авто)" в режиме БРИЗ.
		Low (Низкий)	Задает низкую скорость воздушного потока "Low (Низкий)" в режиме БРИЗ.
<p>< Примечание ></p> <ul style="list-style-type: none"> Эта функция задает скорость воздушного потока, если для вертикального направления выбран режим "БРИЗ". Если вам мешает звук при работе блока, выберите настройку "Low (Низкий)". 			
4	HUMIDIFY AIRFLOW (ВОЗДУШНЫЙ ПОТОК В РЕЖИМЕ УВЛАЖНЕНИЯ)	Auto * (Авто)	Задает "Auto (Автоматический выбор скорости)" воздушного потока в режиме увлажнения.
		High (Высокий)	Задает "High (Высокую скорость)" воздушного потока в режиме увлажнения.
		Low (Низкий)	Задает "Low (Низкую скорость)" воздушного потока в режиме увлажнения.
<p>< Примечание ></p> <ul style="list-style-type: none"> Эта функция задает скорость воздушного потока в режиме УВЛАЖНЕНИЕ "URURU" и УВЛАЖНЕНИЕ И ОБОГРЕВ. Чтобы увеличить скорость воздушного потока в режиме увлажнения, выберите уставку "High (Высокий)", если вас беспокоит шум, выберите уставку "Low (Низкий)". 			

* Настройка по умолчанию

Изменение настроек по умолчанию

Номер	Меню	Настройка	Описание
5	CONTINUE DRY (ПРОДОЛЖИТЬ ОСУШЕНИЕ)	On * (Вкл.)	Выполняется операция ПРОДОЛЖИТЬ ОСУШЕНИЕ.
		Off (Выкл.)	Не выполняется операция ПРОДОЛЖИТЬ ОСУШЕНИЕ.

< Примечание >

- Если температура или влажность в помещении падает ниже заданного значения, вентиляторы внутреннего или наружного блока останавливаются, чтобы сохранить в помещении приятную атмосферу. Операция начинается в режиме ОХЛАЖДЕНИЕ, ОСУШЕНИЕ "SARARA" и ОСУШЕНИЕ И ОХЛАЖДЕНИЕ.
- Если режим ПРОДОЛЖИТЬ ОСУШЕНИЕ "On (Включен)", то при запуске операции ОХЛАЖДЕНИЕ, ОСУШЕНИЕ "SARARA" и ОСУШЕНИЕ И ОХЛАЖДЕНИЕ, включается функция дезодорирования, уменьшающая неприятный запах из внутреннего блока, и блок перестает подавать воздух на 40 секунд.
- Перед включением наружного блока температура в помещении может быть выше заданной.

6	INSTALLED POSITION (ПОЛОЖЕНИЕ УСТАНОВКИ)	 *	Продольно по центру * В горизонтальном направлении воздушного потока воздух равномерно выдувается справа и слева.
			Продольно в правом углу В горизонтальном направлении воздушного потока воздух выдувается слева.
			Продольно в левом углу В горизонтальном направлении воздушного потока воздух выдувается справа.
			Горизонтально по центру В горизонтальном направлении воздушного потока воздух равномерно выдувается справа и слева.
			Горизонтально в правом углу В горизонтальном направлении воздушного потока воздух выдувается слева.
			Горизонтально в левом углу В горизонтальном направлении воздушного потока воздух выдувается справа.

< Примечание >

- Чтобы правильно выбрать направление воздушного потока, нужно задать форму помещения и место монтажа внутреннего блока на пульте дистанционного управления. Задайте расположение в зависимости от формы помещения.
- Если ошибиться, указав правый или левый угол, с некоторыми настройками направление воздушного потока будет неправильно задаваться.
- Диапазон воздушного потока в горизонтальном направлении (выбирается кнопкой ) меняется в зависимости от заданного положения установки.

< Рекомендации по настройке >

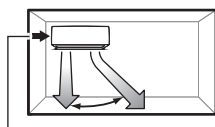

Если расстояние составляет от 2 до 50см, укажите левый угол.

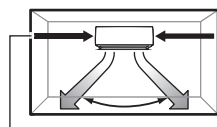

Если блок установлен в центре, укажите центр.

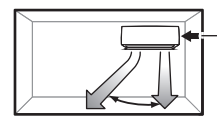

Если расстояние составляет от 2 до 50см, укажите правый угол.

7	RESET USED POWER (СБРОС ПОКАЗАНИЙ ПОТРЕБЛЯЕМОЙ ЭНЕРГИИ)	Reset with APPLY (Для сброса используется кнопка Применить)	Сброс общего потребления энергии на 0 кВт/ч.
---	---------------------------------------------------------	-------------------------------------------------------------	----------------------------------------------

< Примечание >

- Эта функция выполняет сброс общего потребления энергии.
- Чтобы проверить значение, нажмите кнопку  .

8	SOUND VOLUME (ГРОМКОСТЬ ЗВУКА)	High (Высокий)	Громкий звук.
		Low * (Низкий)	Обычный звук.
		Off (Выкл.)	Звук отключен.

< Примечание >

- Эта функция выполняет настройку громкости сигнала подтверждения приема внутреннего блока.

* Настройка по умолчанию

Номер	Меню	Настройка	Описание
9	CONTRAST (КОНТРАСТНОСТЬ)	1 to 5 (От 1 до 5)	<ul style="list-style-type: none"> Контрастность настраивается в диапазоне от 1 до 5. По умолчанию выбрано “3”. Чем выше значение, тем темнее дисплей.





< Примечание >

- Эта функция выполняет настройку контрастности ЖК экрана.

10	24 HOUR FRESH AIR (24 ЧАСА СВЕЖЕГО ВОЗДУХА)	Push APPLY 2sec. On (Нажмите кнопку Применить 2 сек. Вкл.)	Включение режима 24 ЧАСА ВЕНТИЛЯЦИИ ДЛЯ ПОДАЧИ СВЕЖЕГО ВОЗДУХА.
		Push APPLY 2sec. Off * (Нажмите кнопку Применить 2 сек. Выкл.)	Выключение режима 24 ЧАСА ВЕНТИЛЯЦИИ ДЛЯ ПОДАЧИ СВЕЖЕГО ВОЗДУХА.

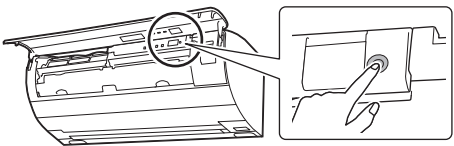

< Примечание >

- Даже если отключить кондиционер с помощью пульта дистанционного управления, он продолжает подавать свежий воздух в 24 часовом режиме, если не переключить систему в режим “Off (Выкл.)”.
- Режим 24 ЧАСА ВЕНТИЛЯЦИИ ДЛЯ ПОДАЧИ СВЕЖЕГО ВОЗДУХА запускается при включении автоматического выключателя. (индикатор РАБОТА на блоке при этом не горит. На пульте дистанционного управления ничего не отображается.)
- Если используется только режим 24 ЧАСА ВЕНТИЛЯЦИИ ДЛЯ ПОДАЧИ СВЕЖЕГО ВОЗДУХА, стример включить нельзя.
- Если АВТОМАТИЧЕСКАЯ ОЧИСТКА ФИЛЬТРА “On (Включена)” и кондиционер перестает работать в обычном режиме на 24 часа и более, режим 24 ЧАСА ВЕНТИЛЯЦИИ ДЛЯ ПОДАЧИ СВЕЖЕГО ВОЗДУХА отключается и начинается очистка (она длится примерно 11 минут). После завершения очистки режим 24 ЧАСА ВЕНТИЛЯЦИИ ДЛЯ ПОДАЧИ СВЕЖЕГО ВОЗДУХА снова включается. ▶ Стр. 28

11	RC ADDRESS (АДРЕС RC)	Push APPLY 2sec. 1 * (Нажмите кнопку Применить 2 сек. 1)	<p>Настройка по умолчанию для внутреннего блока и пульта дистанционного управления “1”.</p> <p>< Настройка адреса “2” ></p> <ol style="list-style-type: none"> Откройте переднюю панель и включите автоматический выключатель. Нажмите кнопку . Нажмите кнопку , выберите пункт “RC ADDRESS (Адрес RC)” и нажмите . Нажмите кнопку  и выберите “2”. Нажмите кнопку  на 2 секунды и отправьте сигнал на внутренний блок. Индикатор РАБОТА (зеленый) мигает 1 минуту (это не сигнал неполадки.) Нажмите переключатель “ВКЛ./ВЫКЛ.” внутреннего блока, пока индикатор РАБОТА мигает.
		Push APPLY 2sec. 2 (Нажмите кнопку Применить 2 сек. 2)	 <div style="border: 1px solid black; padding: 5px; width: fit-content;"> <p>Если адрес невозможно задать, пока индикатор РАБОТА мигает, повторите процедуру с начала.</p> </div>

< Примечание >

- Эта функция настраивает адрес, если 2 внутренних блока установлены в одном помещении и вы не хотите управлять ими с помощью 1 пульта дистанционного управления. Если настроить один из внутренних блоков и один из 2 пультов дистанционного управления на адрес “2”, то заданный пульт дистанционного управления будет подавать сигнал только на заданный внутренний блок.

12	CHILD LOCK (БЛОКИРОВКА ОТ ДЕТЕЙ)	Push APPLY 2sec. On (Нажмите кнопку Применить 2 сек. Вкл.)	Нажмите кнопку  примерно на 2 секунды, чтобы включить блокировку от детей.
		Push APPLY 2sec. Off (Нажмите кнопку Применить 2 сек. Выкл.)	Нажмите кнопку  примерно на 2 секунды, чтобы выключить блокировку от детей.

< Примечание >

- Эта функция не позволяет детям случайно использовать пульт дистанционного управления.



отображается, и все кнопки, кроме , отключаются.

* Настройка по умолчанию

Очистка (для специалистов по обслуживанию)

⚠ ВНИМАНИЕ

- Обязательно отключите устройство и автоматический выключатель перед очисткой.
- Для очистки и ухода вызовите специалистов по обслуживанию.

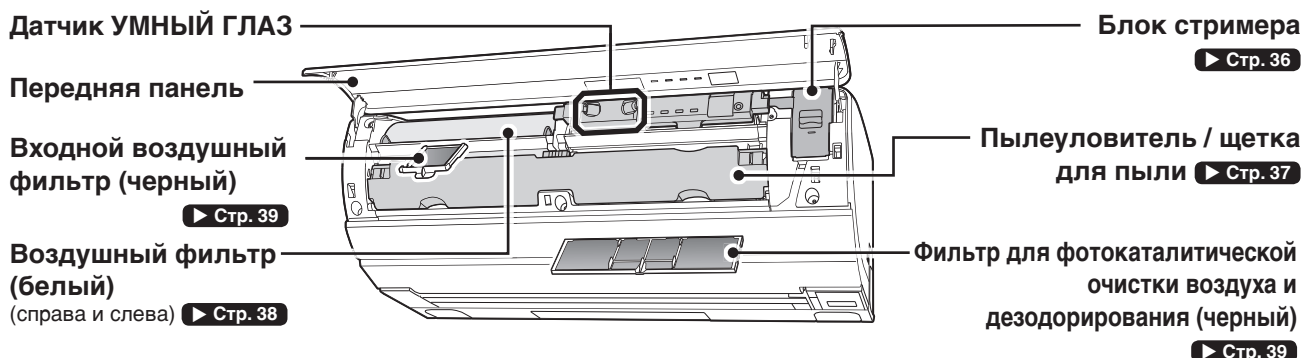

Передняя панель

Когда?

При обнаружении грязи или пыли.

Как?

- Осторожно протрите мягкой тряпкой, смоченной водой или нейтральным жидким моющим средством.
- Обязательно протрите заднюю часть передней панели.

⚠ ВНИМАНИЕ

- При демонтаже или монтаже передней панели стойте на твердой, устойчивой поверхности, не упадите.
- При демонтаже или монтаже переднюю панель нужно хорошо держать руками, чтобы не уронить.

Демонтаж передней панели

1. Включите автоматический выключатель.
2. Возьмите панель за оба края и поднимите её до упора.



- Если после этого надавить на неё чуть больше её можно будет легко снять.

3. Снимите переднюю панель.

- Толкая левый штырь на передней панели кондиционера наружу, освободите переднюю панель. (правый штырь снимается так же.)
- Сняв оба штыря на передней панели кондиционера, потяните панель на себя и снимите.

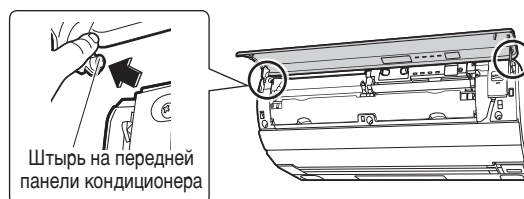

Монтаж передней панели

1. Правый и левый штырь на передней панели кондиционера вставляются в отверстия по очереди.

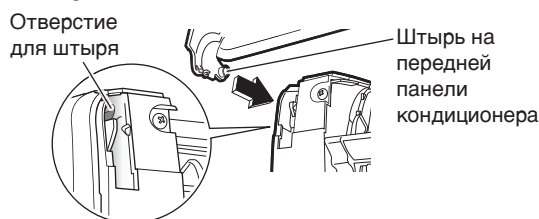

2. Медленно закройте переднюю панель и нажмите на оба конца.

Убедитесь, что панель надежно закреплена.

Внутренний блок / датчик УМНЫЙ ГЛАЗ

Когда?

При обнаружении грязи или пыли.

Как?

- Осторожно протрите сухой мягкой тряпкой.
- Обязательно очистите линзу датчика УМНЫЙ ГЛАЗ.

⚠ ВНИМАНИЕ

- Не касайтесь алюминиевых ребер внутреннего блока. (это может привести к травме.)
- Не используйте следующее для очистки кондиционера. (это может привести к деформации, обесцвечиванию или появлению царапин.)
 - Воду температурой выше 40°C
 - Летучие вещества, например, бензин, бензол и разбавитель
 - Полировочные составы
 - Жесткие инструменты, например, щетки

Блок стримера

Когда?

Когда индикатор ТАЙМЕР (оранжевый) мигает или один раз за сеанс.



Индикатор ТАЙМЕР мигает, когда блок стримера нуждается в очистке (общее время работы кондиционера превысило 1.800 часов). (Индикатор очистки блока стримера) Очистите блок стримера.

Пока индикатор мигает, стример не работает.

Как?

- 1) Замочите блок стримера в теплой или холодной воде (примерно на 1 час).
- 2) Протрите ватной палочкой или мягкой тряпкой. (наденьте резиновые перчатки.)
- 3) Промойте блок струей воды и полностью высушите.
- 4) Сушите в хорошо вентилируемом месте, в тени (примерно 1 день).

После очистки сбросьте индикатор.

Включите автоматический выключатель и нажмите кнопку  и , когда кондиционер находится в выключенном состоянии. ► Стр. 8

- Индикатор очистки блока стримера погаснет.

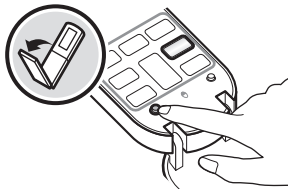

Если на иголки налипла пыль

Осторожно сотрите с иголок пыль мягким материалом, например, ватной палочкой, смоченной водой или нейтральным жидким моющим средством.

При удалении пыли не погните иголки.

В этом случае эффект дезодорирования снизится.

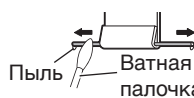
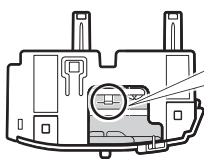

Осторожно протрите иголки от основания к кончику.

Демонтаж блока стримера

- Возьмите стример за ручку и потяните на себя.

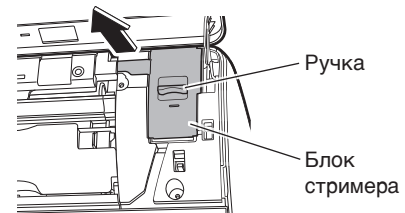

Установка блока стримера

- Вставьте стример до конца.

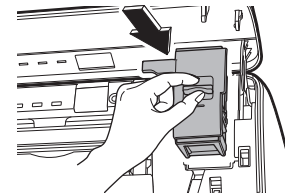

Внимание

- Если пыль или грязь не удаляется полностью, добавьте к теплой или холодной воде нейтральное жидкое моющее средство и замочите в нем фильтр.
- Следуйте инструкциям по использованию нейтрального жидкого моющего средства. Затем полностью смойте средство с блока стримера водой.
- Внимательно следите за тем, чтобы на блоке стримера не осталось волокон. (это может привести к неполадке.)
- Не разбирайте блок стримера.

Очистка (для специалистов по обслуживанию)

Пылеуловитель / щетка для пыли

Когда?



Если индикатор ПРЕДОТВРАЩЕНИЕ ПЛЕСЕНИ / ОЧИСТКА ФИЛЬТРА (зеленый) мигает.

Индикатор ПРЕДОТВРАЩЕНИЕ ПЛЕСЕНИ / ОЧИСТКА ФИЛЬТРА мигает, показывая, что пылеуловитель нужно чистить. Это означает, что в нем есть пыль или щетка загрязнилась при очистке фильтра (автоматической или ручной). (Индикатор очистки пылеуловителя) Очистите пылеуловитель. Пока индикатор мигает, ОЧИСТКУ ФИЛЬТРА выполнить нельзя.

Как?

- Удалите пыль пылесосом или промойте водой.
- В последнем случае пылеуловитель нужно хорошо высушить в тени.

После очистки сбросьте индикатор.

Включите автоматический выключатель и нажмите кнопку  и , когда кондиционер находится в выключенном состоянии. **▶ Стр. 8**

- Индикатор очистки пылеуловителя погаснет.

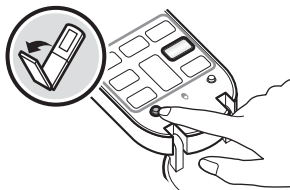

Демонтаж пылеуловителя

1. Сдвиньте правый и левый фиксатор (синий) внутрь и медленно вытяните пылеуловитель двумя руками.

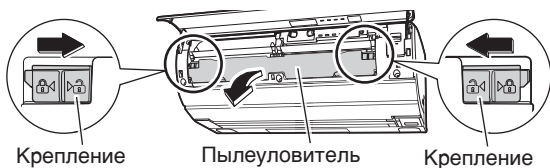

2. Откройте его.

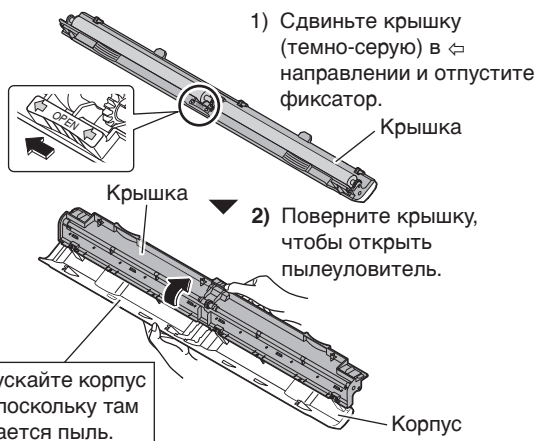

< Демонтаж и установка щетки для пыли >

- 1) Потяните за центр щетки для пыли.
- 2) Выньте щетку для пыли из правого и левого отверстия для штыря.
- 3) Выньте щетку для пыли. При монтаже установите щетку для пыли в отверстия и втолкните в пылеуловитель.

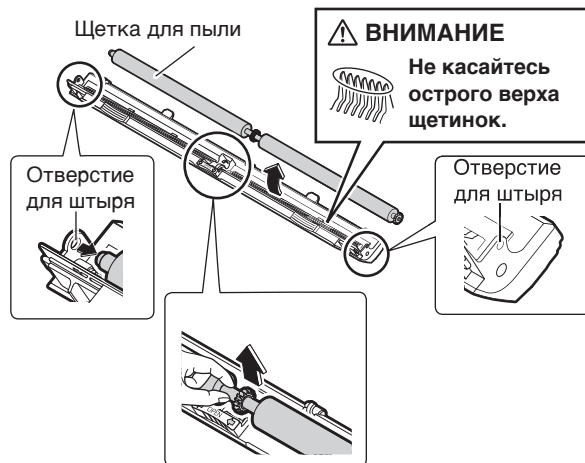

Убедитесь, что щетка для пыли надежно закреплена. В противном случае щетка для пыли не будет вращаться, и ОЧИСТКА ФИЛЬТРА не будет выполняться.

Монтаж пылеуловителя

1. Закройте пылеуловитель и закройте крышку, чтобы зафиксировать его.



2. Держите пылеуловитель двумя руками и прикрепите его к блоку так, чтобы щетка для пыли была направлена к кондиционеру.
3. Сдвиньте крепления с обеих сторон наружу.

ОЧИСТКА ФИЛЬТРА не выполняется правильно, если фиксаторы плохо защелкнуты.

При очистке фильтров нужно открыть переднюю панель и снять пылеуловитель.

Воздушный фильтр (белый)

Если АВТОМАТИЧЕСКАЯ ОЧИСТКА ФИЛЬТРА “On (Включена)”, уход обычно не требуется. ▶ Стр. 28

Если вы знаете, что грязь может быть (на воздушный фильтр попадает масло или никотин или АВТОМАТИЧЕСКАЯ ОЧИСТКА ФИЛЬТРА “Off (Выключена)”, очистите воздушный фильтр.

Когда?

При обнаружении грязи или пыли.

Как?

- Удалите пыль с помощью пылесоса.
- Если грязь или пыль не удастся убрать полностью, замочите фильтр в теплой воде с нейтральным жидким моющим средством и протрите губкой.
- После промывки слейте воду.
- Протрите фильтр рукой и хорошо высушите в тени.

Внимание

- Не разбирайте воздушный фильтр.

Демонтаж воздушного фильтра

1. Извлечение крепежной рамы фильтра (желтой).

- На каждой стороне крепежной рамы фильтра (желтой) есть выступы.

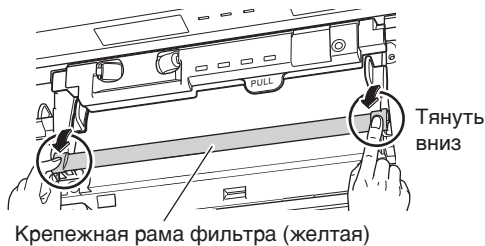

2. Выньте воздушный фильтр.

- 1) Держась за выступ с надписью PULL на дисплее (черный), направьте блок вверх.
- 2) Поднимите ручки воздушного фильтра (синие) вверх и вперед.
- 3) Потяните ручки назад.

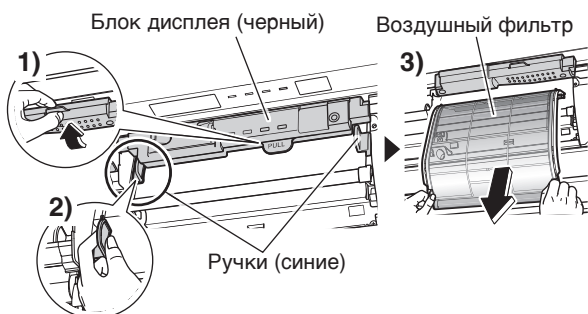

Монтаж воздушного фильтра

1. Держась за ручки (синие), вставьте фильтр в направляющие.

- Установив воздушный фильтр, направьте дисплей (черный) вниз.

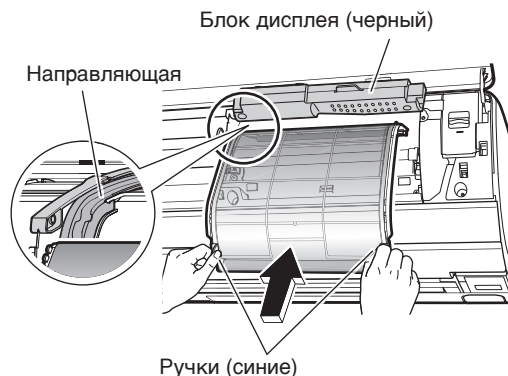

2. Толкните крепежную раму фильтра (желтую) вверх до щелчка.

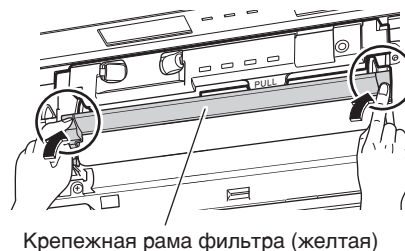

Если рама плохо закреплена, возможна поломка передней панели.

После очистки нужно включить ОЧИСТКУ ФИЛЬТРА, чтобы воздушный фильтр работал нормально.

▶ Стр. 28

Очистка (для специалистов по обслуживанию)

При очистке фильтров нужно открыть переднюю панель и снять пылеуловитель.

Фильтр для фотокаталитической очистки воздуха и дезодорирования (черный)

Когда?

При обнаружении пыли.

Как?

- Удалите пыль с помощью пылесоса.

Внимание

- Ни в коем случае не мойте фильтр в воде.

Демонтаж фотокаталитического фильтра для очистки и дезодорирования воздуха

- Снимите правый воздушный фильтр. ► Стр. 38
- Поднимите ручки и снимите фильтр с фиксаторов.

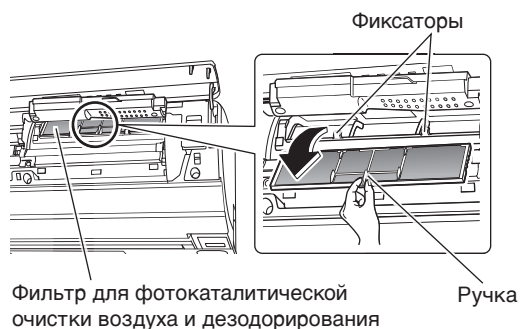

Монтаж фотокаталитического фильтра для очистки и дезодорирования воздуха

- Вставьте фотокаталитический фильтр для очистки и дезодорирования воздуха на место.

- Установите фотокаталитический фильтр для очистки и дезодорирования воздуха на фиксаторы кондиционера.

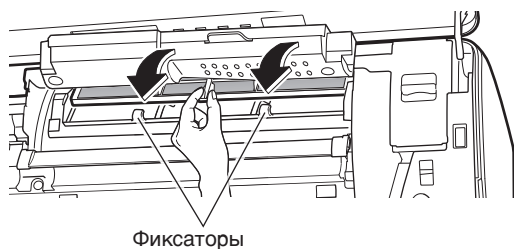

ОЧИСТКА ФИЛЬТРА не выполняется нужным образом, если фотокаталитический фильтр для очистки и дезодорирования воздуха неправильно установлен. После очистки нужно включить ОЧИСТКУ ФИЛЬТРА, чтобы воздушный фильтр работал нормально. ► Стр. 28

- Утилизируйте старые фильтры как негорючие отходы.
- Для заказа фотокаталитического фильтра для очистки и дезодорирования воздуха, обращайтесь в сервисный центр, где купили кондиционер.

Пункт	Фотокаталитический фильтр для очистки и дезодорирования воздуха (с рамой), 1 комплект
№ детали	KAF046A41

Входной воздушный фильтр (черный)

Когда?

При обнаружении грязи или пыли.

Как?

- Удалите пыль с помощью пылесоса.
- Если пыль не удается убрать полностью, замочите фильтр (с рамой) в теплой или холодной воде примерно на 10–15 минут и промойте.

Внимание

- Не трите фильтр.
- Замочив фильтр подачи воздуха, слейте воду и хорошо высушите в тени.

Демонтаж фильтра подачи воздуха

- Снимите левый воздушный фильтр. ► Стр. 38
- Поднимите крепежную раму фильтра (желтую), возьмитесь за ручки и потяните его вперед.

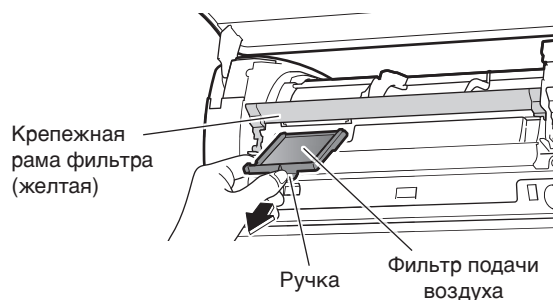

Монтаж фильтра подачи воздуха

- Вставьте фильтр подачи воздуха на место.

- Направьте ▲ на фильтре вверх и вставьте его до щелчка.

После очистки нужно включить ОЧИСТКУ ФИЛЬТРА, чтобы воздушный фильтр работал нормально. ► Стр. 28

Если индикатор РАБОТА (зеленый) мигает



Индикатор РАБОТА (зеленый)

Индикатор ТАЙМЕР (оранжевый) мигает ▶ Стр. 36

Индикатор ПРЕДОТВРАЩЕНИЕ ПЛЕСЕНИ / ОЧИСТКА ФИЛЬТРА (зеленый) мигает ▶ Стр. 37

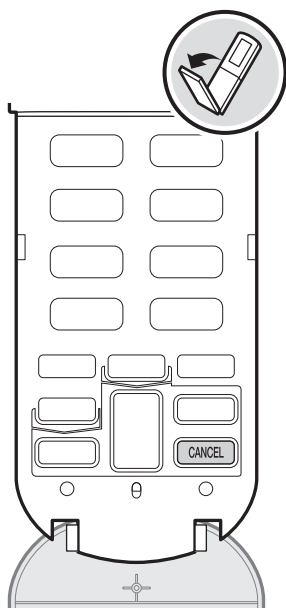

Если индикатор РАБОТА (зеленый) мигает, отключите автоматический выключатель. Примерно через 1 минуту снова включите его и начните работу.

Если индикатор РАБОТА продолжает мигать, проверьте код ошибки, как описано далее, и примите меры.

< Просмотр кода ошибки >

1. Наведите пульт дистанционного управления на внутренний блок и нажмите кнопку **CANCEL примерно на 5 секунд.**

- На ЖК экране отобразится код ошибки.

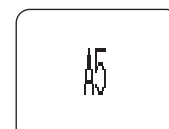

2. Проверьте его и примите меры, описанные ниже.

Код ошибки	Проверка и действие
A5	Воздушный фильтр засорен или запылен? <ul style="list-style-type: none"> • Выключите кондиционер и запустите ОЧИСТКУ ФИЛЬТРА. ▶ Стр. 28

Отключите и включите автоматический выключатель. Включите кондиционер.

E7	В вентилятор наружного блока попал посторонний предмет? <ul style="list-style-type: none"> • Отключите автоматический выключатель и выньте посторонний предмет.
F3,F6,L3,L4,L5	Выпуск воздуха наружного блока заблокирован рядом стоящим автомобилем и т.п.? <ul style="list-style-type: none"> • Отключите автоматический выключатель и устраните помеху.

Включите автоматический выключатель и кондиционер.

Другие коды ошибки	Посмотрите название модели (или контрольный код *) и свяжитесь с сервисным центром.
--------------------	-------------------------------------------------------------------------------------

3. Проверьте индикатор РАБОТА и примите меры, описанные ниже.

Индикатор РАБОТА	Действие
Горит	Некоторое время используйте кондиционер и, если индикатор РАБОТА не мигает, не отключайте его.
Индикатор опять мигает	Посмотрите название модели (или контрольный код *) и свяжитесь с сервисным центром.

< * Просмотр контрольного кода >

Еще раз нажмите кнопку **CANCEL, пока код ошибки отображается на ЖК экране.**

- На ЖКИ отобразится 4-значный контрольный код. Если посмотреть название модели на внутреннем блоке невозможно, используйте этот код в запросе.

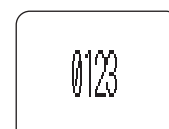

Следующий код говорит об ошибке увлажнителя или некоторых датчиков. В этом случае возможен только режим ОХЛАЖДЕНИЕ или ОБОГРЕВ. Как можно скорее обратитесь в сервисный центр.

PH, PA, P9, CC, CA, U7

Внимание

- Если нажать кнопку **CANCEL** примерно на 5 секунд, когда индикатор РАБОТА не мигает, отобразится "00".
- Другие возможные неполадки:

▶ Стр. 41 - 45

Вопросы и ответы

Внутренний блок

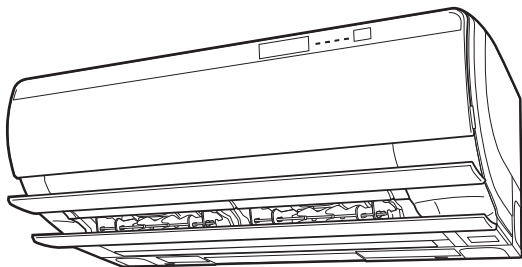

Створки не сразу начинают двигаться.

- Кондиционер меняет положение створок. Скоро они начнут двигаться.

Нет потока воздуха из кондиционера.

- После достижения заданной температуры скорость воздушного потока снижается и процесс останавливается, чтобы не создавать потока холодного воздуха (при обогреве) или не допустить увеличения влажности (при охлаждении). Процесс автоматически возобновится, когда температура в помещении поднимется или упадет.

Кондиционер не начинает работать.

- Если кнопка АВТО, непосредственного управления или ТОЛЬКО ВЕНТИЛЯТОР нажата вскоре после выключения.
- Если режим изменен.
 - Это делается для защиты кондиционера. Подождите примерно 3 минуты.

ОБОГРЕВ выключается внезапно и слышен шум воздуха.

- Наружный блок удаляет иней. ОБОГРЕВ включится, когда лед будет удален с наружного блока. Подождите примерно 3–10 минут.

Наружный блок

Из наружного блока выходит вода или пар.

- В режиме ОБОГРЕВА
 - Холод из наружного блока попадает в воду или пар в режиме разморозки кондиционера.
- В режиме ОХЛАЖДЕНИЯ или ОСУШЕНИЯ "SARARA"
 - Влага из воздуха конденсируется на холодной поверхности труб наружного блока и капает с них.

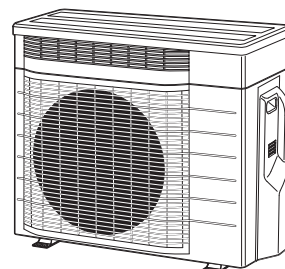

Часто возникающие звуки



- **Свист**
 - Возникает при выбросе увлажненного или выпускаемого воздуха.
 - Звук при работе зависит от температуры или влажности наружного воздуха.
- **Рев**
 - С этим звуком работает вентиляция. (при использовании в сочетании с ОХЛАЖДЕНИЕМ/ОБОГРЕВОМ есть возможность выключить только вентиляцию.) ▶ Стр. 24
- **Свист или потрескивание**
 - С этим звуком происходит разряд стримера.
- **Шуршание**
 - Такой звук издает щетка для пыли при трении воздушного фильтра для удаления с него пыли в процессе ОЧИСТКИ ФИЛЬТРА.
- **Щелчки, когда кондиционер не работает**
 - С таким звуком работают электрические компоненты или клапан, контролирующий подачу хладагента.
- **Звук, похожий на течение воды**
 - С этим звуком в кондиционере течет хладагент.
 - Это звук прокачки воды в кондиционере, который раздается, когда в режиме охлаждения или осушения из него удаляется вода.
- **Звук пропускания воздуха**
 - Этот звук раздается при смене направления потока хладагента в кондиционере.
- **Тикающий звук**
 - Звук раздается, когда кондиционер слегка расширяется или сужается при изменении температуры.
- **Стук**
 - Этот звук идет изнутри кондиционера, когда вентилятор работает в закрытом помещении. Он станет тише, если открыть окно или выключить вентилятор.
- **Свистящий звук**
 - Звук возникает, когда при размораживании течет хладагент.

Поиск и устранение неисправностей (для специалистов по обслуживанию)



Перед обращением с вопросом или по поводу ремонта проверьте следующее:
Если проблема не исчезнет, обратитесь в сервисный центр.

	<p>Не неполадка</p> <p>Перечисленное не является неполадкой.</p>		<p>Проверка</p> <p>Перед тем, как вызвать специалиста по ремонту, проверьте еще раз.</p>
-----------------------------------------------------------------------------------	-------------------------------------------------------------------------	-----------------------------------------------------------------------------------	-------------------------------------------------------------------------------------------------



Кондиционер не работает

Причина	Описание / что проверить
<p>Кондиционер включили в процессе ОЧИСТКИ ФИЛЬТРА.</p> <p>Кондиционер включили сразу же после завершения ОЧИСТКИ ФИЛЬТРА.</p>	 <ul style="list-style-type: none"> Воздушный фильтр возвращается в обычное положение. Подождите примерно 3 минуты.
<p>Кондиционер не работает. [индикатор РАБОТА не горит]</p>	 <ul style="list-style-type: none"> Сработал автоматический выключатель или перегорел предохранитель? Отключено питание? В пульте дистанционного управления есть батарейки? Адрес внутреннего блока соответствует адресу пульта дистанционного управления? Перенастройте адрес. ► Стр. 34
<p>Кондиционер не работает. [индикатор РАБОТА мигает]</p>	 <ul style="list-style-type: none"> Отключите питание с помощью автоматического выключателя и включите устройство с помощью пульта дистанционного управления. Если индикатор РАБОТА все еще мигает, посмотрите код ошибки и обратитесь в сервисный центр. ► Стр. 40

Кондиционер выключается

Причина	Описание / что проверить
<p>Устройство внезапно выключается. [индикатор РАБОТА горит]</p>	 <ul style="list-style-type: none"> Для защиты системы кондиционер может выключиться при внезапном резком изменении напряжения. Он автоматически включится примерно через 3 минуты.
<p>Устройство внезапно выключается. [индикатор РАБОТА мигает]</p>	 <ul style="list-style-type: none"> Во впуск или выпуск воздуха наружного или внутреннего блока что-то попало? Выключите устройство, отключите автоматический выключатель и устраните засорение. Включите устройство с помощью пульта дистанционного управления. Если индикатор РАБОТА все еще мигает, посмотрите код ошибки и обратитесь в сервисный центр. ► Стр. 40

Кондиционер не выключается

Причина	Описание / что проверить
<p>Кондиционер продолжает работать даже после отключения режима ОХЛАЖДЕНИЕ, ОСУШЕНИЕ "SARARA" или СУХОЕ ОХЛАЖДЕНИЕ.</p>	 <ul style="list-style-type: none"> Это происходит, если устройство работает в режиме АВТОМАТИЧЕСКОГО ПРЕДОТВРАЩЕНИЯ ПЛЕСЕНИ. Чтобы выйти из режима ПРЕДОТВРАЩЕНИЕ ПЛЕСЕНИ до завершения программы, нажмите кнопку OFF . Если работа в режиме АВТОМАТИЧЕСКОГО ПРЕДОТВРАЩЕНИЯ ПЛЕСЕНИ вас не устраивает, "Off (Выключите)" режим. ► Стр. 27
<p>Кондиционер продолжает работать даже после выключения.</p>	 <ul style="list-style-type: none"> <p>■ Сразу же после отключения кондиционера</p> <ul style="list-style-type: none"> Запущена операция размораживания (ночного). (если ТАЙМЕР БЫСТРОГО НАГРЕВА настроен.) ► Стр. 21 Вентилятор наружного блока продолжает вращаться еще 1 минуту для защиты системы. <p>■ Когда кондиционер не работает</p> <ul style="list-style-type: none"> Если температура наружного воздуха высокая, вентилятор наружного блока может начать вращаться для защиты системы. Если режим 24 ЧАСА ВЕНТИЛЯЦИИ ДЛЯ ПОДАЧИ СВЕЖЕГО ВОЗДУХА включен, кондиционер непрерывно вентилирует помещение, пока индикатор РАБОТА не горит, даже если другие режимы отключены. Это происходит при предварительном прогреве перед запуском ТАЙМЕРА БЫСТРОГО НАГРЕВА. ► Стр. 21 Это происходит, если устройство работает в режиме ОЧИСТКИ ФИЛЬТРА. Подождите примерно 11 минут. ► Стр. 28

Поиск и устранение неисправностей (для специалистов по обслуживанию)

Воздух в помещении не охлаждается/нагревается

Причина	Описание / что проверить
Воздух не выходит.	<input checked="" type="checkbox"/> ■ В режиме ОБОГРЕВА <ul style="list-style-type: none">Кондиционер прогревается. Подождите примерно 1–4 минуты. ■ В режиме ОХЛАЖДЕНИЕ / ОСУШЕНИЕ “SARARA” / ОСУШЕНИЕ И ОХЛАЖДЕНИЕ <ul style="list-style-type: none">Если выбрана настройка скорости воздушного потока “АВТО”, включается функция блокировки запаха из внутреннего блока. Воздух не начинает выходить сразу после запуска режима. Подождите примерно 40 секунд. ▶ Стр. 14
Воздух не выходит / воздух выходит.	<input type="checkbox"/> ■ Настройка скорости воздушного потока выбрана правильно? <ul style="list-style-type: none">Настройка скорости воздушного потока низкая, например “тихий режим внутреннего блока” или “1”? Увеличьте значение скорости воздушного потока. ■ Температура задана правильно? ■ Направление воздушного потока выбрано правильно?
Воздух выходит.	<input type="checkbox"/> • Прямо под или рядом с внутренним блоком стоит мебель? • Кондиционер в режиме ЭКОНОМ? ▶ Стр. 25 • Воздушные фильтры загрязнились? • Во впуск или выпуск воздуха наружного или внутреннего блока что-то попало? • Окно или дверь открыты? • Выпускной вентилятор поворачивается? • Вентиляция и кондиционирование используются одновременно? ▶ Стр. 24

В воздухе запах

Причина	Описание / что проверить
Из кондиционера идет запах.	<input checked="" type="checkbox"/> • Запах идет снаружи. Отключите увлажнение и устраните причину запаха. • В режиме ОСУШЕНИЕ “SARARA” влажность может временно увеличиться, и возникнет запах. • Запах в помещении, поглощенный блоком, попадает в поток воздуха. Мы рекомендуем очистить внутренний блок. Обратитесь в сервисный центр. • Из воздуховыпускного отверстия может идти запах, потому что генерируется небольшое количество озона. Количество озона очень низкое, и здоровью он не повредит. • Это происходит, если устройство работает в режиме ПРЕДОТВРАЩЕНИЯ ПЛЕСЕНИ. ▶ Стр. 27

Часто возникающие звуки

Причина	Описание / что проверить
Звук возникает при увлажнении.	<input checked="" type="checkbox"/> ■ Звук при работе громкий <ul style="list-style-type: none">В режиме УВЛАЖНЕНИЯ И ОБОГРЕВА блок увлажнения включается, и звук в помещении становится немного громче. Этот звук возникает при увлажнении и становится громче при увеличении скорости воздушного потока.При вентиляции свежий воздух поступает снаружи. В этом случае шум снаружи становится громче. Звук при работе также становится громче. ▶ Стр. 24 ■ Звук при работе меняется <ul style="list-style-type: none">Это происходит при включении или выключении вентилятора увлажнителя.Шум снаружи может быть громким.
Звук идет от внутреннего блока даже после выключения увлажнения.	<input checked="" type="checkbox"/> • Для защиты кондиционера вентилятор увлажнителя продолжает работать еще около 3 минут после отключения режима.

Выходит пар

Причина	Описание / что проверить
Из внутреннего блока идет пар.	<input checked="" type="checkbox"/> • Это происходит, когда воздух в помещении охлаждается до образования пара от холодного потока в режиме ОХЛАЖДЕНИЯ и т.д. • Дело в том, что воздух в помещении охлаждается теплообменником и при разморозке превращается в туман.

Пульт дистанционного управления

Причина	Описание / что проверить
Устройство не получает сигналов с пульта дистанционного управления или плохо их принимает. ЖК экран тусклый, не работает или хаотичная индикация.	<input checked="" type="checkbox"/> <ul style="list-style-type: none"> Возможно, что разряжены батареи. Замените все батареи новыми, типа AA.LR6 (щелочными). Подробные сведения см. в разделе “Подготовка к работе” ▶ Стр. 9
Включение других электрических устройств.	<input checked="" type="checkbox"/> <ul style="list-style-type: none"> Если пульт дистанционного управления включает другие электрические устройства, отодвиньте их или свяжитесь с сервисным центром.
2 кондиционера включаются одновременно.	<input checked="" type="checkbox"/> <ul style="list-style-type: none"> Если 2 кондиционера не должны работать одновременно, измените один из адресов. ▶ Стр. 34

Отображаемые данные

Причина	Описание / что проверить
Кондиционер работает, даже если индикатор РАБОТА не горит.	<input type="checkbox"/> <ul style="list-style-type: none"> Для яркости индикаторов внутреннего блока установлено значение “Off” (Выкл.)? ▶ Стр. 10
Индикаторы внутреннего блока темные.	<input type="checkbox"/> <ul style="list-style-type: none"> Настройка яркости индикаторов внутреннего блока “Low (Низкий)”? ▶ Стр. 10
При включении индикатор РАБОТА некоторое время мигает, а затем загорается.	<input type="checkbox"/> <ul style="list-style-type: none"> Проверьте код ошибки и обратитесь в сервисный центр. ▶ Стр. 40
Индикатор ТАЙМЕР мигает.	<input type="checkbox"/> <ul style="list-style-type: none"> Очистите блок стримера. ▶ Стр. 36
Индикатор ПРЕДОТВРАЩЕНИЕ ПЛЕСЕНИ / ОЧИСТКА ФИЛЬТРА мигает.	<input type="checkbox"/> <ul style="list-style-type: none"> Очистите пылеуловитель. ▶ Стр. 37
Индикатор ПРЕДОТВРАЩЕНИЕ ПЛЕСЕНИ / ОЧИСТКА ФИЛЬТРА мигает даже после очистки пылеуловителя.	<input type="checkbox"/> <ul style="list-style-type: none"> Сбросьте индикатор очистки пылеуловителя. Если индикатор ПРЕДОТВРАЩЕНИЕ ПЛЕСЕНИ / ОЧИСТКА ФИЛЬТРА еще мигает, обратитесь в сервисный центр.

Процесс ОЧИСТКИ ВОЗДУХА FLASH СТРИМЕРОМ

Причина	Описание / что проверить
На металлической части блока стримера есть следы горения.	<input checked="" type="checkbox"/> <ul style="list-style-type: none"> Это нормальный признак разряда из стримера.
ОЧИСТКУ ВОЗДУХА FLASH СТРИМЕРОМ невозможно выполнить.	<input type="checkbox"/> <ul style="list-style-type: none"> Передняя панель открыта? Закройте переднюю панель. ▶ Стр. 35 Блок стримера надежно закреплен?
Не слышно звуков разряда стримера.	<input type="checkbox"/> <ul style="list-style-type: none"> Кончик иглы блока стримера загрязнился? Очистите иглу. ▶ Стр. 36 Стример отключается, если температура в помещении приближается к заданной и скорость воздушного потока снижается.

Датчик УМНЫЙ ГЛАЗ

Причина	Описание / что проверить
Датчик не работает.	<input type="checkbox"/> <ul style="list-style-type: none"> Датчик прогревается в течение 2 минут после включения. Подождите немного. Датчик не всегда распознает легкие движения, например, у спящих людей или маленьких детей. Датчик не всегда хорошо работает при высокой температуре в помещении. Даже если температура в помещении низкая, датчик не всегда хорошо распознает людей в холодной одежде, только что пришедших в дом зимой. Датчик не очень хорошо распознает людей в плотной одежде. Датчик не всегда хорошо работает совместно с устройствами для подогрева пола или электрическим ковром. Убедитесь, что передняя панель правильно закреплена. Если передняя панель зафиксирована не полностью, зона действия датчика УМНЫЙ ГЛАЗ может сузиться. Датчик не всегда работает, если передняя панель грязная. Очистите переднюю панель. ▶ Стр. 35

Поиск и устранение неисправностей (для специалистов по обслуживанию)

Операция ОЧИСТКА ФИЛЬТРА

Причина	Описание / что проверить
Операция ОЧИСТКА ФИЛЬТРА не выполняется.	<ul style="list-style-type: none"> ✓ Для защиты воздушных фильтров операция ОЧИСТКА ФИЛЬТРА не выполняется, если температура в помещении составляет 10°C и менее. ► Стр. 29 • Это происходит, когда индикатор ПРЕДОТВРАЩЕНИЕ ПЛЕСЕНИ / ОЧИСТКА ФИЛЬТРА мигает. Очистите пылеуловитель и сбросьте его индикатор очистки. ► Стр. 37
ОЧИСТКА ФИЛЬТРА идет медленно.	<ul style="list-style-type: none"> ✓ Это делается для защиты кондиционера. После остановки увлажнения или вентиляции, операция ОЧИСТКИ ФИЛЬТРА не выполняется до отключения увлажняющего вентилятора. Подождите примерно 15 минут.
Операция ОЧИСТКА ФИЛЬТРА не останавливается. [Индикатор ПРЕДОТВРАЩЕНИЕ ПЛЕСЕНИ/ОЧИСТКА ФИЛЬТРА не горит]	<ul style="list-style-type: none"> ✓ ■ После ручной остановки операции <ul style="list-style-type: none"> • Воздушный фильтр возвращается в обычное положение. Подождите примерно 3 минуты.
Воздушный фильтр застревает при ОЧИСТКЕ ФИЛЬТРА.	<ul style="list-style-type: none"> ? • Убедитесь, что фильтрующая секция воздушного фильтра не деформирована. • Убедитесь, что воздушный фильтр, фотокаталитический фильтр для очистки и дезодорирования воздуха, и пылеуловитель правильно установлены. ► Стр. 37 -39 <p>Если фильтровальная секция воздушного фильтра деформирована, обратитесь в сервисный центр.</p>
При ОЧИСТКЕ ФИЛЬТРА возникает сильный шум.	
Воздушный фильтр еще грязный, даже если ОЧИСТКА ФИЛЬТРА выполнена.	<ul style="list-style-type: none"> ? • Слишком много пыли в пылеуловителе? ► Стр. 37 • Жирная грязь и табачная смола не всегда удаляется полностью. Очистите воздушный фильтр. ► Стр. 38

Прочее

Причина	Описание / что проверить
Холодный воздух выходит из кондиционера при запуске режима ОСУШЕНИЕ "SARARA".	<ul style="list-style-type: none"> ✓ • Это нужно для быстрого снижения влажности.
Теплый воздух выходит из кондиционера в режиме УВЛАЖНЕНИЕ "URURU".	<ul style="list-style-type: none"> ✓ • Кондиционер иногда включает слабый ОБОГРЕВ, когда температура в помещении снижается.
Заслонки не закрываются при остановке операции.	<ul style="list-style-type: none"> ? • Кто-то касался заслонок, пока кондиционер работает? Перезапустите операцию и снова отключите ее, чтобы правильно закрыть заслонки.
Кондиционер внезапно включается и странно себя ведет при работе.	<ul style="list-style-type: none"> ? • Возможно, кондиционер плохо работает из-за грозового разряда или радиопомеха. При неполадке кондиционера отключите питание с помощью автоматического выключателя и включите устройство с помощью пульта дистанционного управления.

Сведения об условиях работы

- Кондиционер иногда потребляет небольшое количество электроэнергии, даже если не работает.
- Если он продолжает работать при любых условиях, не указанных в таблице:
 - Может сработать предохранительное устройство, отключающее устройство.
 - Во внутреннем блоке может скопиться конденсат, который образуется в режиме ОХЛАЖДЕНИЯ или ОСУШЕНИЯ "SARARA".

	ОХЛАЖДЕНИЕ	ОСУШЕНИЕ "SARARA"	ОБОГРЕВ	УВЛАЖНЕНИЕ "URURU"
Температура наружного воздуха	-10-43°C	18-42°C	-20-24°C	-10-24°C
Температура в помещении	18-32°C	18-30°C	10-30°C	12-30°C
Влажность в помещении	80% макс.	80% макс.	70% макс.	70% макс.

Немедленно обратитесь в сервисный центр

ОСТОРОЖНО

- При возникновении признаков неполадки (например, запаха гари), отключите устройство и поместите автоматический выключатель в положение “выкл.”
 - Продолжение работы при наличии неполадок может привести к поломкам, ударам током и т.п.
 - Обратитесь в сервисный центр или дилеру, у которого вы купили кондиционер.
- Не пытайтесь изменять конструкцию или ремонтировать кондиционер самостоятельно.
 - Ошибки могут привести к поражению электротоком или пожару.
 - Обратитесь в сервисный центр или дилеру, у которого вы купили кондиционер.

При возникновении одного из следующих симптомов, немедленно позвоните в сервисный центр.

- Кабель питания слишком горячий или поврежден.
- При работе слышен странный шум.
- Автоматический выключатель, предохранитель или автоматический выключатель утечки на землю часто прерывает работу.
- Переключатель или кнопка часто не срабатывает.
- Слышен запах гари.
- Из внутреннего блока течет вода.

Отключите автоматический выключатель и позвоните в сервисный центр.



■ После сбоя в электропитании

- Кондиционер автоматически включится примерно через 3 минуты. Необходимо немного подождать.
- Если AUTO RESTART (АВТОМАТИЧЕСКИЙ ПЕРЕЗАПУСК) “Off (выключен)”, включите устройство с помощью пульта дистанционного управления.

■ Грозовой разряд

- Если в непосредственной близости к устройству наблюдаются грозовые разряды, отключите его и автоматический выключатель для предотвращения поломки.

■ Если кондиционер долго не используется

- 1) Включите режим ПРЕДОТВРАЩЕНИЯ ПЛЕСЕНИ в солнечный день, чтобы высушить внутреннюю стенку. (работа в режиме ПРЕДОТВРАЩЕНИЯ ПЛЕСЕНИ.  Стр. 27)
- 2) После отключения поместите автоматический выключатель кондиционера в положение “выкл.”
- 3) Выньте батареи из пульта дистанционного управления.
 - Включите кондиционер с помощью автоматического выключателя. Кондиционер проверяет работоспособность каждого узла.

Требования по утилизации



Ваше изделие и батарейки, входящие в комплектацию пульта, помечены этим символом. Этот символ означает, что электрические и электронные изделия, а также батарейки, не следует смешивать с несортированным бытовым мусором.

Под символом на батареях может быть символ химиката. Он означает, что в батарее есть тяжелый металл в концентрации выше определенного уровня. Встречающиеся химические знаки:

■ Pb: свинец (>0,004%)

Не пытайтесь демонтировать систему самостоятельно: демонтаж изделия, удаление холодильного агента, масла и других частей должны проводиться квалифицированным специалистом в соответствии с местным и общегосударственным законодательством. Агрегаты и отработанные батарейки необходимо сдавать на специальную перерабатывающую станцию для утилизации, переработки и вторичного использования.

Обеспечивая надлежащую утилизацию, вы способствуете предотвращению негативных последствий для окружающей среды и здоровья людей. За более подробной информацией обращайтесь к дилеру или в авторизованный сервисный центр.

Важная информация об используемом хладагенте

- Данное изделие содержит фторированные газы (провоцирующие парниковый эффект), на которые распространяется действие Киотского протокола.

Марка хладагента: R32

Величина ПГП⁽¹⁾: 550 *

(1) GWP = потенциал глобального потепления

- В соответствии с общеевропейским или местным законодательством может быть необходима периодическая проверка на наличие утечек хладагента. За более подробной информацией обращайтесь к своему местному дилеру.

* Данное значение основано на Регламенте о фторсодержащих парниковых газах (842/2006).



DAIKIN INDUSTRIES, LTD.

Head office:
Umeda Center Bldg., 2-4-12, Nakazaki-Nishi,
Kita-ku, Osaka, 530-8323 Japan

Tokyo office:
JR Shinagawa East Bldg., 2-18-1, Konan,
Minato-ku, Tokyo, 108-0075 Japan
<http://www.daikin.com>

DAIKIN ISITMA VE SOĞUTMA SİSTEMLERİ SAN.TİC. A.Ş.

Küçükbakkalköy Mah. Kayışdağı Cad. No:1 Kat :21-22 34750 Ataşehir
İSTANBUL / TÜRKİYE
Tel :0216 453 27 00
Faks :0216 671 06 00
Çağrı Merkezi :444 999 0
Web : www.daikin.com.tr

DAIKIN EUROPE N.V.

Zandvoordestraat 300, B-8400 Oostende, Belgium

EAC



The two-dimensional bar code is
a manufacturing code.

3P338603-1E **M12B405D** (1601) **HTI**