

Инструкция по установке

Холодильник
General Electric **MONOGRAM**

Описание конструкции
с инструкциями по установке

31-46531
224D2828P001

12-08 JR

monogram.com



Техника безопасности

ПЕРЕД НАЧАЛОМ РАБОТЫ

Внимательно ознакомьтесь со всеми инструкциями.

- **ВАЖНО** – сохраняйте данную инструкцию на случай неисправности. Соблюдайте все руководящие нормативы.
- **Примечание для установщика** – Данная инструкция остается у заказчика.
- **Примечание для заказчика** – Храните данную инструкцию вместе с руководством пользователя для их дальнейшего использования.

⚠ ВНИМАНИЕ:

Необходимо произвести правильное заземление данного оборудования. См. Раздел «Заземление холодильника», стр. 10.

⚠ ПРЕДУПРЕЖДЕНИЕ:

По причине массогабаритных характеристик данного холодильника, а также в целях уменьшения риска получения травм или повреждения оборудования, УСТАНАВЛИВАТЬ МОДЕЛЬ ШИРИНОЙ 42 ИЛИ 48 ДЮЙМОВ ДОЛЖНЫ ЧЕТЫРЕ ЧЕЛОВЕКА.

Уровень квалификации – Для установки данного холодильника необходимы общие навыки в области монтажа, деревообработки и сантехнических работ.

Ответственность за правильность установки несет установщик. Неисправность работы оборудования, возникшая в связи с неправильной установкой, заводской гарантией не покрывается.

⚠ ВНИМАНИЕ:

- Данные холодильники имеют тяжелую верхнюю часть, поэтому нужно принять меры для предотвращения возможного опрокидывания холодильника. Для защиты от опрокидывания используйте специальное крепление. Подробную информацию см. на стр. 12.
- Используйте данное оборудование только по назначению.
- При изнашивании или повреждении электрического шнура немедленно отремонтируйте его или замените.
- Перед мытьем холодильника или проведением ремонта необходимо отключить его от сети электропитания.
- Ремонт должен производиться квалифицированным специалистом по обслуживанию.

ПРИМЕЧАНИЕ: При выполнении установки, описанной в данном справочнике, необходимо надевать защитные очки или защитную маску.

СОДЕРЖАНИЕ

Описание конструкции

Площадь, занимаемая установкой.....	3	Заземление холодильника.....	10	Шаг 12. Установка рамных панелей.....	15
Размеры и зазоры.....	3	Шаг 1. Снятие упаковки.....	11	Шаг 12A. Установка накладных панелей.....	16, 17
Открывание дверцы на 130.....	4	Шаг 2. Завоз холодильника в помещение.....	11	Шаг 13. Установка наклейки дозатора.....	18
Открывание дверцы на 90.....	5	Шаг 3. Установка водопроводных труб.....	11	Шаг 14. Подключение к системе водоснабжения.....	18
Основы установки под заказ.....	6	Шаг 4. Домашняя система фильтрации воды.....	12	Шаг 15. Подключение к источнику	
Размеры 6 мм рамной панели.....	7	Шаг 5. Установка боковых панелей.....	12	электропитания.....	19
Размеры 19 мм накладной панели.....	8	Шаг 6. Установка противонаклонных скоб.....	12	Шаг 16. Пуск льдогенератора.....	19
Чертеж выступающей накладной панели.....	9	Шаг 7. Выравнивание холодильника.....	13	Шаг 17. Установка цоколя.....	19
Боковые панели.....	10	Шаг 8. Альтернативный способ достижения			
		устойчивости.....	13		
		Шаг 9. Встраивание холодильника.....	14		
		Шаг 10. Регулировка угла открывания дверцы... ..	14		
		Шаг 11. Установка панелей			
		воздухораспределительной решетки.....	14		

Инструкция по установке

Инструменты. Аппаратное обеспечение.

Материалы..... 10

Набор трубчатых ручек

Шаг 1. Снятие дверных ручек.....	20
Шаг 2. Установка ручек на панелях.....	21
Шаг 3. Установка ручек в сборе.....	22
Шаг 4. Установка наклейки дозатора.....	22

Описание конструкции

ПЛОЩАДЬ, ЗАНИМАЕМАЯ УСТАНОВКОЙ

Модели шириной 42 дюйма, 457 мм
Модели шириной 48 дюймов, 508 мм

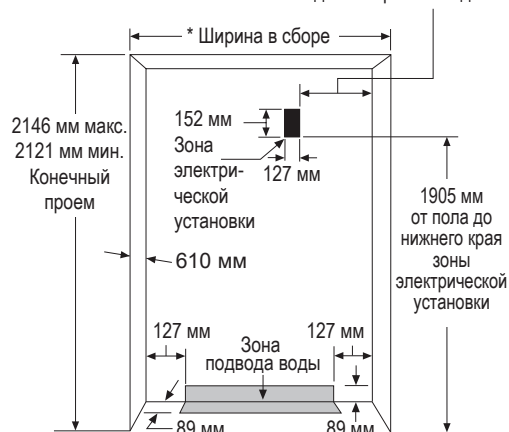

* Конечная ширина проема должна составлять:
1054 мм у моделей шириной 42 дюйма
1207 мм у моделей шириной 48 дюймов

Место расположения водопровода и электрической установки

К месту установки должно быть проведено электричество и водоснабжение, как показано на схеме.

Глубина ниши должна составлять не менее 610 мм

Холодильник будет немного выступать вперед за границы примыкающей мебели, в зависимости от способа установки.

Толщина выемки под балкой:

Если холодильник устанавливается под какой-либо балкой, балка не должна быть больше 610 мм толщины установки, как показано на схеме. Иначе накладка верхней камеры будет перекрываться с нижней частью балки.

Дополнительные указания

- Необходимое электропитание: 220-240 Вольт, 50 Гц, 4,5 А. Рекомендуется отдельная параллельная цепь или автоматический выключатель, правильно заземленные. Установите правильно заземленную электрическую розетку, утопленную в задней стенке. Электрическая розетка должна располагаться в задней стенке так, как показано на схеме.
- Чтобы подсоединить водопровод холодильника к системе водоснабжения дома, используйте набор водопроводных труб. Требуется установить свободно доступный запорный вентиль.

РАЗМЕРЫ И ЗАЗОРЫ

Ширина холодильника: 645 мм у рамных моделей
1041 мм у моделей шириной 42 дюйма
1194 мм у моделей шириной 48 дюймов
654 мм у моделей из нержавеющей стали
Глубина холодильника



* Высота при поставке. Для подгонки холодильника под нишу высотой от 2121 мм мин. до 2146 мм макс. можно произвести регулировку его высоты. Обратите внимание, что в передней части накладка верхней камеры на 13 мм выше и будет перекрывать верхнюю часть мебели или балку. Отрегулировать высоту максимум на 25 мм можно с помощью выравнивающих ножек и колесиков.

Зазоры оборудования

Данные холодильники оборудованы 2-позиционным ограничителем дверцы. Установленное на заводе открывание дверцы на 130 можно отрегулировать до 90, если уменьшить зазор между холодильником и прилегающими шкафами или стенами.

Открывание дверцы на 130° Открывание дверцы на 90°

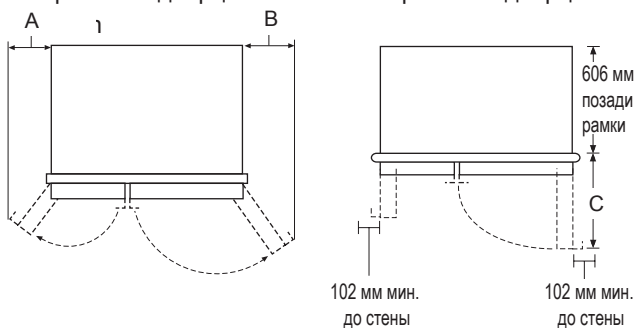

Обеспечьте минимальные зазоры для полного открывания дверцы на 130° у морозильной камеры (Размер А) и холодильной камеры (Размер В), а также для возможности вынуть поддон.

Модели	А	В	С
42 дюйма	330 мм	483 мм	676 мм
48 дюймов	381 мм	508 мм	727 мм

Для открывания дверцы на 90° обеспечьте минимальный зазор 101,6 мм между холодильником и стеной у рамных моделей и моделей из нержавеющей стали. Обеспечьте минимальный зазор 127 мм для моделей профессиональной серии. Если ограничитель дверцы установлен в положение 90°, доступ к поддону есть, но вынуть его полностью нельзя.

См. рисунки на страницах 4 и 5, чтобы определить зависимость угла открывания дверцы от расстояния между холодильником и примыкающими шкафами или столешницами.

Описание конструкции

Мебельные шкафы без рам: Фасадная рамка холодильника перекрывается с мебельными шкафами с верхней стороны и по бокам. В связи с этим могут потребоваться нащельные планки для предотвращения удара дверец безрамных мебельных шкафов о холодильник. Проектируя ширину проема, необходимо учесть наличие нащельных планок.

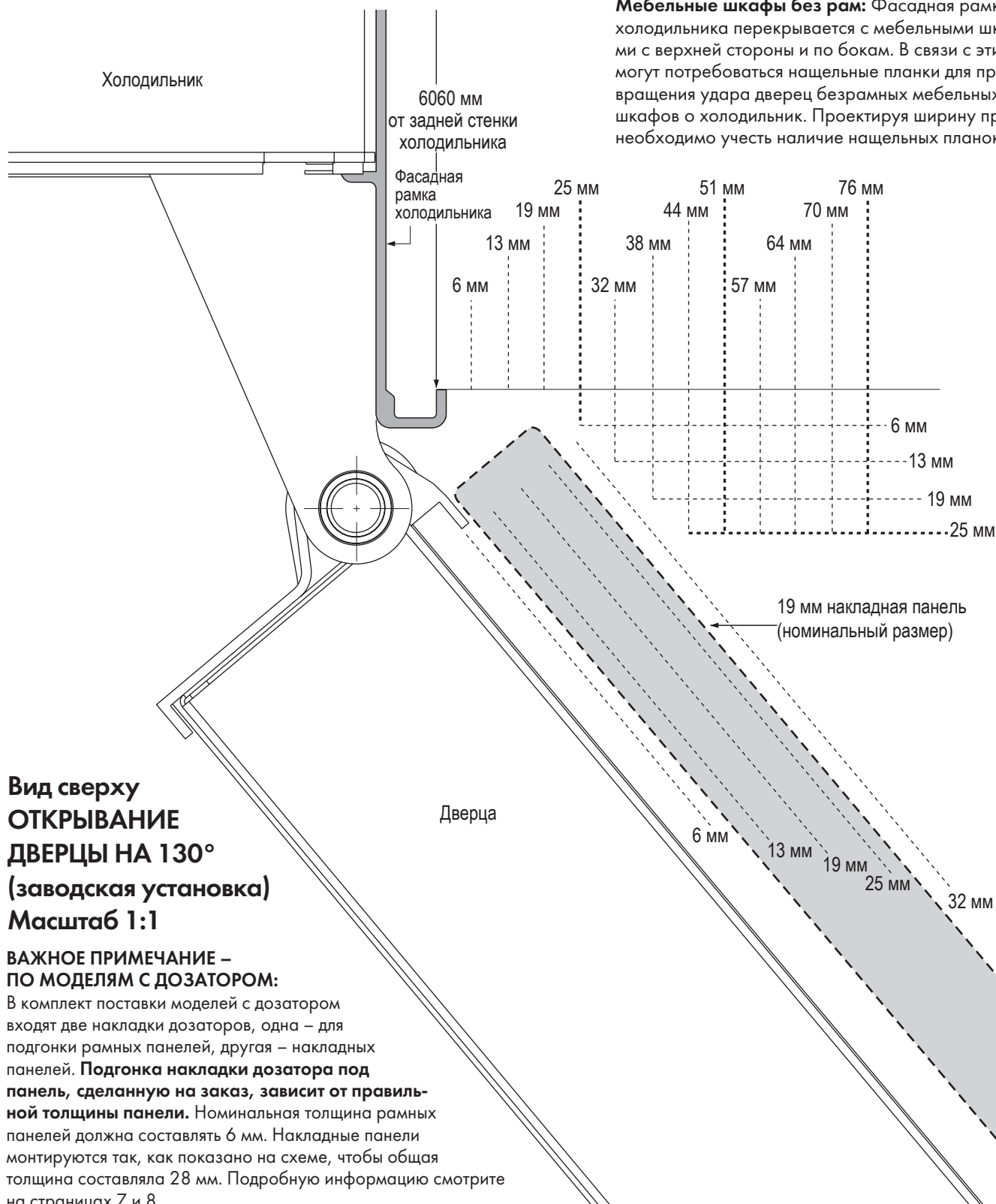

**Вид сверху
ОТКРЫВАНИЕ
ДВЕРЦЫ НА 130°
(заводская установка)
Масштаб 1:1**

**ВАЖНОЕ ПРИМЕЧАНИЕ –
ПО МОДЕЛЯМ С ДОЗАТОРОМ:**

В комплект поставки моделей с дозатором входят две накладки дозаторов, одна – для подгонки рамных панелей, другая – накладных панелей. **Подгонка накладки дозатора под панель, сделанную на заказ, зависит от правильной толщины панели.** Номинальная толщина рамных панелей должна составлять 6 мм. Накладные панели монтируются так, как показано на схеме, чтобы общая толщина составляла 28 мм. Подробную информацию смотрите на страницах 7 и 8.

Описание конструкции

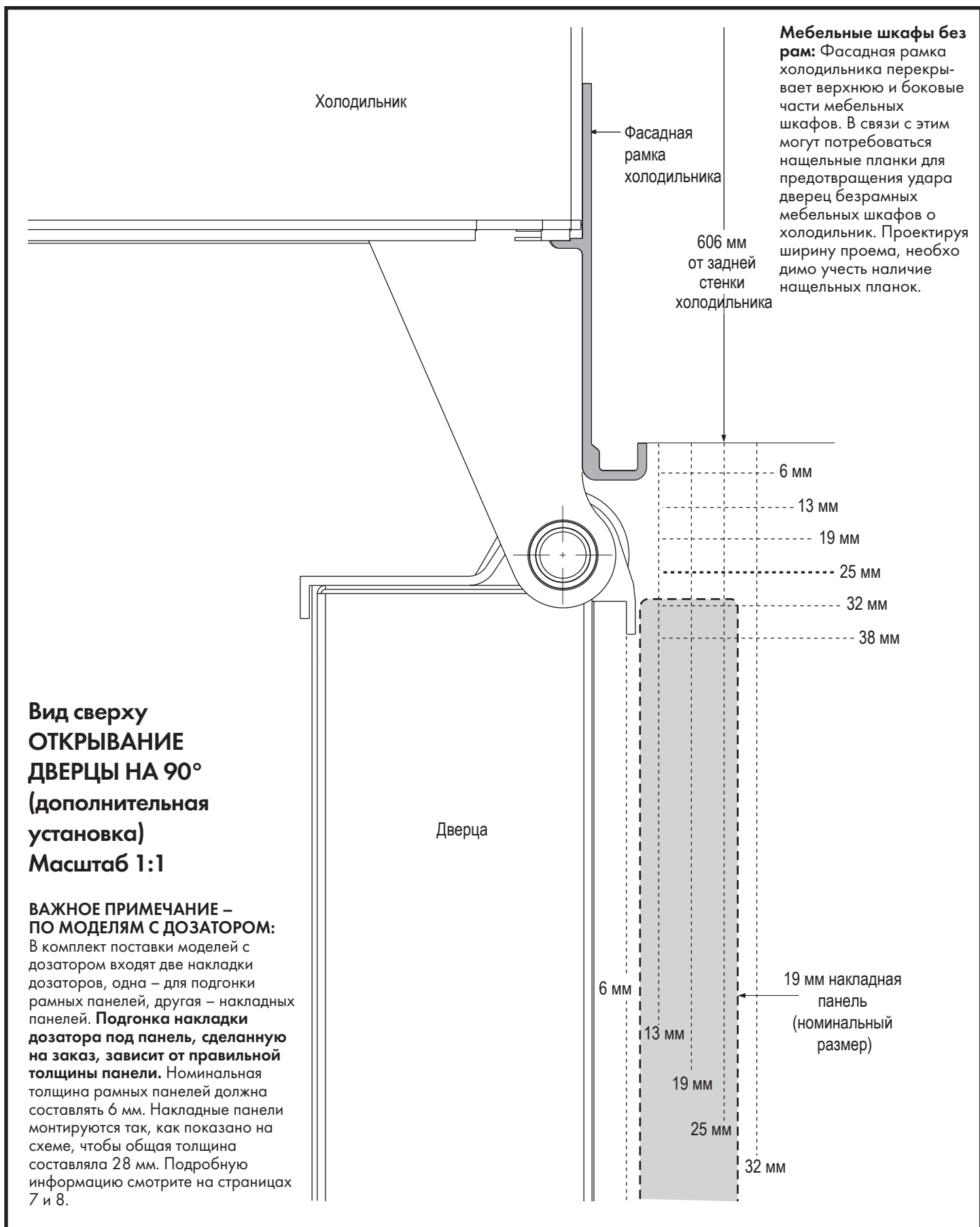

**Вид сверху
ОТКРЫВАНИЕ
ДВЕРЦЫ НА 90°
(дополнительная
установка)
Масштаб 1:1**

**ВАЖНОЕ ПРИМЕЧАНИЕ –
ПО МОДЕЛЯМ С ДОЗАТОРОМ:**

В комплект поставки моделей с дозатором входят две накладки дозаторов, одна – для подгонки рамных панелей, другая – накладных панелей. **Подгонка накладки дозатора под панель, сделанную на заказ, зависит от правильной толщины панели.** Номинальная толщина рамных панелей должна составлять 6 мм. Накладные панели монтируются так, как показано на схеме, чтобы общая толщина составляла 28 мм. Подробную информацию смотрите на страницах 7 и 8.

Описание конструкции

ОСНОВЫ УСТАНОВКИ ПОД ЗАКАЗ:

Рамные или накладные панели, ручки, изготовленные под заказ, и наборы принадлежностей

Холодильники из нержавеющей стали профессиональной серии

Холодильники из нержавеющей стали без покрытия имеют скошенные края и ручки профессионального типа. Данные модели поставляются уже готовыми к установке.

Холодильники с накладками

Холодильники с накладками предназначены для установки по индивидуальному заказу вместе с декоративными панелями. Необходимы изготовленная под заказ дверца и панели воздухораспределительной решетки, монтируемые на месте.

Рамные панели

Можно установить панели, изготовленные под заказ производителем встроенной мебели, толщиной 6 мм. Декоративная панель вставляется в заводскую накладку.

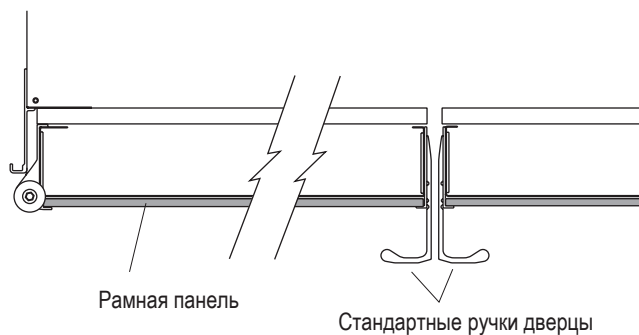

Ручки, входящие в стандартный комплект поставки, показаны при расположении панели толщиной 6 мм.

Накладные панели

Могут быть установлены накладные панели, изготовленные под заказ производителем встроенной мебели. При таком бесшовном дизайне холодильник идеально вписывается в меблировку помещения.

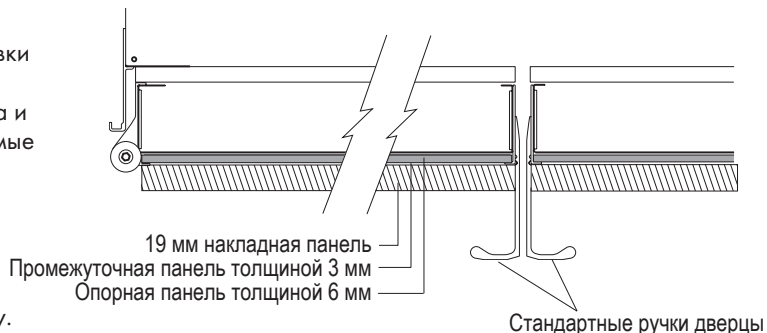

Ручки, входящие в стандартный комплект поставки, показаны при расположении накладной панели толщиной 19 мм.

Дверные ручки

Ручки, входящие в стандартный комплект поставки, путем их регулировки можно приспособить к рамным или накладным панелям. Ручки, изготовленные по индивидуальному заказу производителем встроенной мебели, также устанавливаются на 19 мм накладных панелях. При необходимости можно заказать набор трубчатых ручек из нержавеющей стали «Monogram» ZKHSS2 для 19 мм накладных панелей.

Боковые панели

Боковые панели необходимо использовать независимо от того, будут ли открыты боковые стороны холодильника.

Дополнительные наборы принадлежностей

ZKHSS2: трубчатые ручки из нержавеющей стали «Monogram» предназначены для 19 мм накладных панелей.

Описание конструкции

РАЗМЕРЫ 6 мм РАМНЫХ ПАНЕЛЕЙ

При установке рамных панелей их необходимо обрезать до размеров, указанных на схеме. Панели вставляются в рамку на двери и решетке.

Модели без дозатора

Если толщина изготовленной под заказ панели меньше 6 мм, и она неплотно садится в рамку дверцы, обеспечить плотность ее посадки можно с помощью кусочка фильтрующего материала или полоски пенопласта.

ВАЖНОЕ ПРИМЕЧАНИЕ: максимальный общий вес панели:

- Панель дверцы от холодильной камеры – 34 кг.
- Панель дверцы от морозильной камеры – 24 кг.
- Панель воздухораспределительной решетки – 8 кг.

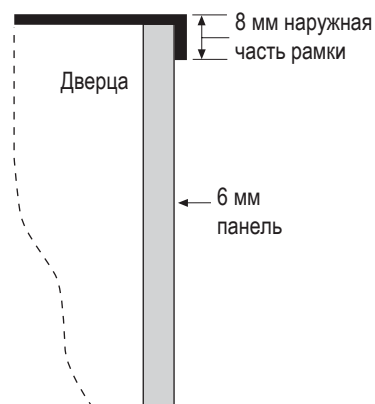

ВАЖНОЕ ПРИМЕЧАНИЕ – МОДЕЛИ С ДОЗАТОРОМ

В комплект поставки холодильника входят две накладки дозаторов, одна – для рамных панелей и одна – для накладных панелей.

- Если толщина панели меньше 6 мм, вокруг накладки дозатора может образоваться достаточно большая щель. Для большей плотности посадки на дверце используется полоска пенопласта.

- Если толщина панели больше 6 мм, накладка дозатора к дверце не прикрепляется.

См. Примеры посадки на накладку дозатора, стр. 9.

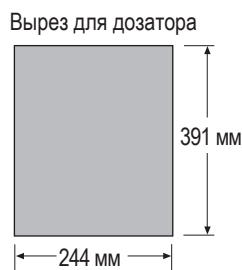
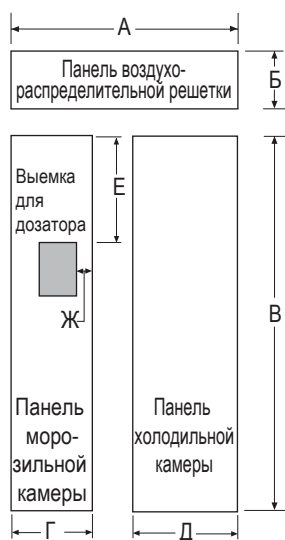

Для посадки на накладку дозатора номинальная толщина рамной панели должна составлять 6 мм.

Шкаф горизонтальный (размеры в миллиметрах)

	А	Б	В	Г	Д	Е	Ж
Модели шириной 42 дюйма	1013 мм	241 мм	1737 мм	370 мм	624 мм	452 мм	79 мм
Модели шириной 48 дюймов	1165 мм	241 мм	1737 мм	471 мм	675 мм	452 мм	130 мм

Вырез для дозатора

Описание конструкции

РАЗМЕРЫ 19 мм НАКЛАДНЫХ ПАНЕЛЕЙ

Для большего соответствия требованиям заказчика в моделях с отделочными накладками устанавливаются накладные панели. Накладная панель прикрепляется к опорной панели толщиной 6 мм, которая вставляется в раму. Промежуточная панель толщиной 3 мм устанавливается между накладной и опорной панелями.

Сборка панелей с помощью клея и шурупов

- Выровняйте промежуточную панель по центру опорной панели, слева направо и сверху вниз. Прикрепите панели с помощью клея.
- Выровняйте промежуточную и опорную панели по центру накладной панели и прикрепите их с помощью клея и шурупов. Шурупы с потайной головкой вкручиваются в опорную панель.

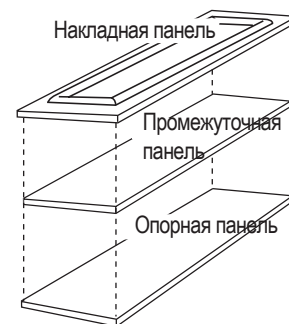
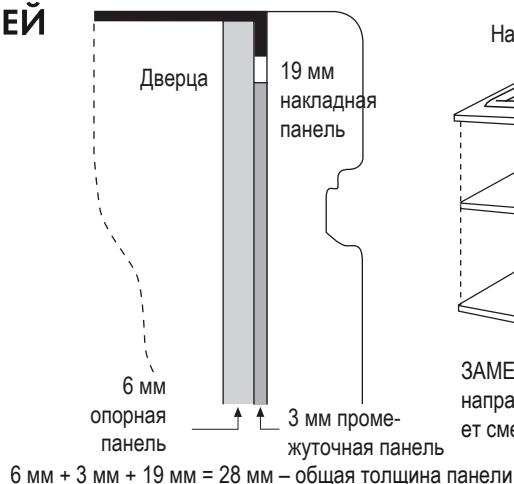

ЗАМЕТКА: смещение слева направо не всегда соответствует смещению сверху вниз.

ВАЖНОЕ ПРИМЕЧАНИЕ – МОДЕЛИ С ДОЗАТОРОМ

В комплект поставки холодильника входят две накладки дозатора, одна – для рамных панелей и одна – для накладных панелей. Накладка дозатора для накладных панелей предназначена для панели общей толщиной 28 мм.

- Если толщина панели меньше 28 мм, вокруг накладки дозатора может образоваться достаточно большая щель.
- Если толщина панели больше 28 мм, накладка дозатора к дверце не прикрепляется.

См. Примеры посадки на накладку дозатора, стр. 9.

- Накладная панель должна быть собрана в соответствии с указаниями для обеспечения необходимой общей толщины панели.
- Альтернативные методы сборки панели, например, прикрепление 19 мм панели к 6 мм опорной панели, применять нельзя. Другой метод, задание направления панели толщиной 19 мм со всех сторон, применять нельзя. При использовании таких методов не достигается необходимая толщина панели, равная 28 мм.

При использовании в проекте выступающей панели необходима срединная рейка, изготовленная под заказ. Подробную информацию смотрите на стр. 9.

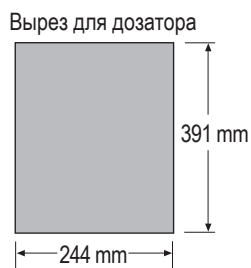

* Вырежьте проем для дозатора после сборки опорной, промежуточной и накладной панелей.

ВАЖНОЕ ПРИМЕЧАНИЕ: максимальный общий вес панелей в сборе:

- Панель дверцы от камеры для свежих продуктов – 34 кг.
- Панель дверцы от морозильной камеры – 24 кг.
- Панель воздухо-распределительной решетки – 8 кг.

Модели шириной 42 дюйма, горизонтальные (размеры в миллиметрах)

	А	Б	В	Г	Д	* Размещение выемки для дозатора	
	А	Б	В	Г	Д	Е	Ж
6 мм опорная панель	1013 мм	241 мм	1737 мм	370 мм	624 мм		
3 мм промежуточная панель	991 мм	219 мм	1702 мм	337 мм	591 мм		
19 мм накладная панель	1019 мм	248 мм	1743 мм	376 мм	630 мм	456 мм	83 мм

Модели шириной 48 дюймов, горизонтальные (размеры в миллиметрах)

	А	Б	В	Г	Д	* Размещение выемки для дозатора	
	А	Б	В	Г	Д	Е	Ж
6 мм опорная панель	1165 мм	241 мм	1737 мм	470 мм	675 мм		
3 мм промежуточная панель	1143 мм	219 мм	1702 мм	460 мм	664 мм		
19 мм накладная панель	1172 мм	248 мм	1743 мм	475 мм	681 мм	456 мм	133 мм

Описание конструкции

МОДЕЛИ С ДОЗАТОРОМ: ПРОЕКТ С ВЫСТУПАЮЩЕЙ НАКЛАДНОЙ ПАНЕЛЬЮ

При использовании в проекте выступающей панели, необходима срединная широкая рейка, изготовленная под заказ, в которую вставляется накладка дозатора.

- Ширина срединной рейки должна быть достаточной для того, чтобы накладка дозатора перекрывала проем.
- Общая толщина срединной рейки должна составлять 28 мм для возможности вставки накладки дозатора.

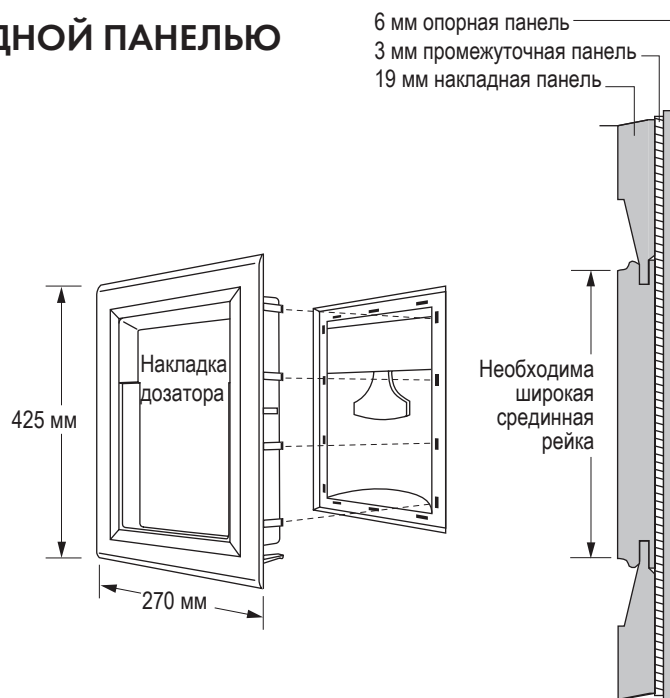

ПРИМЕРЫ ПОСАДКИ ДОЗАТОРА НА НАКЛАДКУ: (БЕЗ СОБЛЮДЕНИЯ МАСШТАБА)

6 мм РАМНАЯ ПАНЕЛЬ

- Накладку дозатора прикладывают к панели, изготовленной под заказ, и защелкивают в дверце морозильной камеры.
- Зажимы не сработают на двери, если толщина панели составляет больше 6 мм.
- Если толщина панели составляет меньше 6 мм, вокруг наклейки дозатора может образоваться достаточно большая щель.

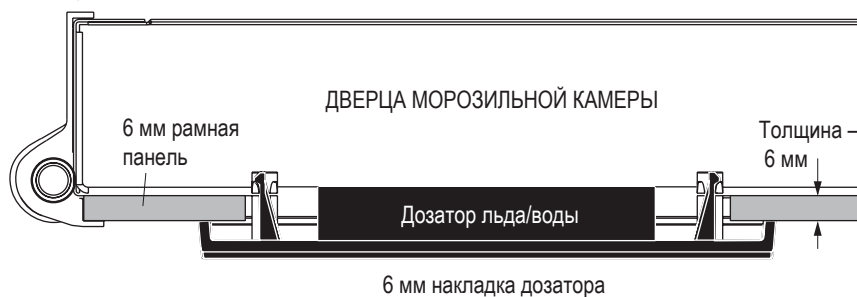

19 мм НАКЛАДНАЯ ПАНЕЛЬ

- Накладку дозатора прикладывают к панели, изготовленной под заказ, и защелкивают в дверце морозильной камеры.
- Зажимы не сработают на двери, если толщина панели составляет больше 28 мм.
- Если толщина панели составляет меньше 28 мм, вокруг наклейки дозатора может образоваться достаточно большая щель.



Описание конструкции

БОКОВЫЕ ПАНЕЛИ

Боковые панели необходимо использовать независимо от того, будут ли открыты боковые стороны холодильника. 6 мм боковые панели вставляются в боковую раму холодильника. Прикрепите панели к холодильнику с помощью наклеиваемого крючка и петлеобразных крепежных планок. Боковые панели необходимо заказать у производителя встроенной мебели.

- Сделайте насечку в верхнем переднем углу, как показано на схеме, чтобы получить зазор в передней боковой накладке для возможности работы угловыми ключами.

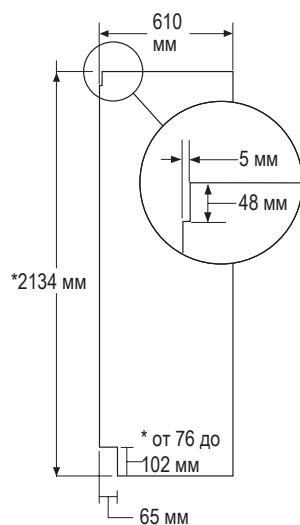

* В зависимости от высоты установки

НЕОБХОДИМЫЕ ИНСТРУМЕНТЫ И МАТЕРИАЛЫ

- Ножницы по металлу для обрезания упаковочной тесьмы.
- Стремянка.
- 1-дюймовый удлинитель сверла.
- Мерная лента.
- 1/4-дюймовые шурупы для гипсокартона.
- Ведро.
- Уровнемер.
- Ручная тележка для электрооборудования.
- Труборез.
- 7/16-дюймовый открытый гаечный ключ.
- Крестовая отвертка № 2
- Дрель и соответствующие сверла.
- 5/16-дюймовое, 7/16-дюймовое гнездо.
- Защитные очки.
- 1-1/8-дюймовый открытый гаечный ключ.
- Плоскогубцы.
- 1/4-дюймовая, 5/16-дюймовая комбинированная защелка.
- Брусок из дерева размером 900 мм x 50 мм x 100 мм для предотвращения наклона холодильника.
- Набор водопроводных труб.
- Водяной запорный вентиль.
- Панели к дверцам и панель воздухораспределительной решетки, изготовленные под заказ.
- Шурупы для прикрепления холодильника к мебели.
- Наклеиваемый крючок и петлеобразные крепежные планки для 6 мм боковых панелей.

АППАРАТНОЕ ОБЕСПЕЧЕНИЕ, ВХОДЯЩЕЕ В КОМПЛЕКТ ПОСТАВКИ

- Перепускная пробка фильтра для воды.
- Противонаклонные скобы.
- 1/4-дюймовая гайка и зажим.
- Накладки дозатора для 6 мм и 19 мм накладных панелей.
- 12 шурупов с плоскоконической головкой для установки по индивидуальному заказу.

НАСТИЛ ПОЛА

Правильная установка подразумевает установку данного холодильника на ровной поверхности из твердого материала, которая должна находиться на одном уровне с остальной частью пола. Эта поверхность должна быть достаточно крепкой, чтобы выдерживать полностью загруженный холодильник, или примерно 680 кг.

ПРИМЕЧАНИЕ: Защитите покрытие пола от повреждений.

Отрежьте большой кусок картона и постелите его под холодильник в месте проведения работ.

ЗАЗЕМЛЕНИЕ ХОЛОДИЛЬНИКА

ВАЖНО – (Прочитайте внимательно)

ДЛЯ ОБЕСПЕЧЕНИЯ ЛИЧНОЙ БЕЗОПАСНОСТИ НЕОБХОДИМО ПРАВИЛЬНОЕ ЗАЗЕМЛЕНИЕ ДАННОГО ОБОРУДОВАНИЯ.

Сетевой шнур данного оборудования оснащен заземляющей вилкой, которая совместима со стандартной заземленной настенной розеткой для снижения риска удара электрическим током при использовании данного оборудования.

Квалифицированный электрик должен проверить настенную розетку и электрическую цепь. Розетка должна быть правильно заземлена.

При наличии незаземленной настенной розетки ответственность и обязательство заменить ее другой настенной розеткой с необходимым заземлением лежит на заказчике.

ВАЖНО: переоборудование электрических вилок и кабелей должно производиться квалифицированным специалистом или мастером по обслуживанию электрооборудования. В некоторых странах переоборудование электрических вилок и кабелей разрешается производить только квалифицированным специалистам.

ПРИМЕЧАНИЕ: тип вилки, представленный на рисунке, может не соответствовать типу вилки у приобретенного холодильника, что зависит от страны дистрибьютора.

Замена электропровода

При необходимости замены электропровода в холодильнике, используйте специальный электропровод, который можно приобрести у местного дилера. Если провод был поврежден по вине заказчика, за его замену взимается плата.

Перед техническим обслуживанием или ремонтом холодильника его нужно отключить от сети электропитания или выключить главный выключатель в распределительном щите. Чтобы отключить устройство от сети, отодвиньте холодильник от стены, а затем выньте вилку из розетки.

Перед использованием убедитесь в правильности заземления



Вилка с заземлением

Инструкция по установке

ШАГ 1. СНЯТИЕ УПАКОВКИ

⚠ ВНИМАНИЕ: Верхняя часть холодильника намного тяжелее нижней части – передвигая его, будьте аккуратны. Если используется ручная тележка, держитесь только за боковую стенку холодильника.

- Сверху и снизу аккуратно обрежьте упаковочную тесьму. Снимите наружный картон.
- Выньте задние угловые стойки (2).
- Снимите картон с верхней части холодильника.

ПРИМЕЧАНИЕ: ЧТОБЫ УБРАТЬ СКАТЫ, КЛАСТЬ УСТРОЙСТВО НА ПОЛ НЕОБЯЗАТЕЛЬНО!

- Устройство прикреплено к скатам 4-мя крепежными ремнями с прорезями. Открутите шесть 7/16-дюймовых болтов из базовых пазов в крепежных ремнях.
- Открутите шесть 7/16-дюймовых болтов, которыми скреплены ремни и скаты.



⚠ ВНИМАНИЕ:
НЕ ПЫТАЙТЕСЬ СКАТИТЬ
УСТРОЙСТВО СО СКАТОВ.

- Перед снятием холодильника со скатов необходимо убрать опорные брусья в нижней части холодильной камеры – иначе можно повредить холодильник. Слегка наклоните холодильник и выньте из-под него брусья.
- Снимите цоколь и отложите его в сторону для выполнения завершающей установки.
- Приподнимите холодильник над скатами с помощью транспортной тележки. Держитесь за боковые стенки.

ШАГ 2. ЗАВОЗ ХОЛОДИЛЬНИКА В ПОМЕЩЕНИЕ

- Повторно используйте угловые стойки от упаковки для защиты моделей из нержавеющей стали от повреждений. Протяните ремни от транспортной тележки на уровне между угловыми стойками и ручками.
- До завершения установки защитную пленку с холодильника не снимайте.
ВАЖНО: ни в коем случае не поднимайте холодильник за ручку и не давите на панель воздухораспределительной решетки; это может привести к повреждениям или смещению.
- Не ставьте устройство на боковую или заднюю стенку для предотвращения попадания в герметичную систему посторонних предметов, которые могут повредить изделие.

ШАГ 3. УСТАНОВКА ВОДОПРОВОДНЫХ ТРУБ

- Для автоматической работы льдогенератора необходима подача холодной воды. Давление воды должно составлять от 2,75 бар (275000 паскаль) до 8,25 бар (825000 паскаль).
- Проложите водопроводные трубы от трубопровода подачи холодной воды в доме до места вывода воды.
- Труба должна быть такой длины, чтобы она доставала до передней части холодильника. Учтите, что определенная часть трубы понадобится для установки колена, ведущего к месту соединения с водопроводом.

ПРИМЕЧАНИЕ: Используйте только пластмассовые трубы, одобренные компанией «General Electric». Не используйте какие-либо другие пластмассовые водопроводные трубы, поскольку водопроводная линия находится под постоянным давлением. Другие виды пластмасс со временем могут дать трещину или разорваться, что повлечет затопление помещения.

Перекрытие главной трубы подачи воды

Откройте ближайший водопроводный кран. Струя воды должна быть достаточной для того, чтобы очистить водопроводную линию.

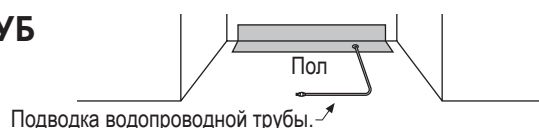

- Установите запорный вентиль между водяным вентилем льдогенератора и трубой подачи холодной воды у основания или в мебельном шкафу. Место установки запорного вентиля должно быть легко доступным.
- Откройте кран подачи водопроводной воды; оставьте воду включенной на время, достаточное для того, чтобы вымыть весь мусор. При строительстве современных домов в подводящей трубе часто остается много меди, которая может повредить пластмассовую трубу. Перед установкой набора водопроводных труб необходимо тщательно промыть подводящую трубу. Перекройте водоснабжение с помощью запорного вентиля. Подробную информацию о подключении к системе водоснабжения смотрите в Шаге 14.

ПРИМЕЧАНИЕ: Перед закупкой убедитесь, что вентиль соответствует местным сантехническим нормам.

Инструкция по установке

ШАГ 4. УСТАНОВКА ТРУБ ПРИ ИСПОЛЬЗОВАНИИ ДОМАШНЕЙ СИСТЕМЫ ФИЛЬТРАЦИИ ВОДЫ

Пропустите выполнение данного шага, если домашняя система фильтрации воды отсутствует.

Если подача воды к холодильнику производится от какой-либо домашней системы фильтрации воды, фильтрующий картридж нужно снять. Для лучшей выработки льда и воды снимите фильтр и установите фильтрующую перепускную пробку.



Для снятия фильтра поверните его по часовой стрелке

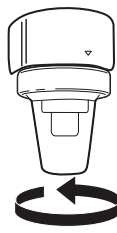

Фильтрующая перепускная пробка

ШАГ 5. УСТАНОВКА БОКОВЫХ ПАНЕЛЕЙ

Пропустите выполнение данного шага, если боковые панели не используются.

Если используются 6 мм боковые панели, их вставляют в накладку камеры. Перед установкой холодильника на место прикрепите к нему панели с помощью наклеиваемого крючка и петлеобразных крепежных планок.

ШАГ 6. УСТАНОВКА ПРОТИВО-НАКЛОННЫХ СКОБ

ВНИМАНИЕ: МЕРЫ ПРЕДОСТОРОЖНОСТИ ВО ИЗБЕЖАНИЕ ОПОКИДЫВАНИЯ

Холодильник имеет утяжеленную верхнюю часть, поэтому во избежание опрокидывания вперед ему нужно придать устойчивость.

- Отрежьте деревянный брусок размером 50 мм x 100 мм x 900 мм. Прикрепите брусок к монтажным скобам, при этом используйте шурупы для дерева диаметром 6 мм.

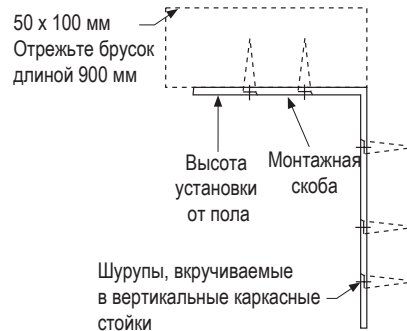

- Прикрепите скобу с деревянным бруском к задней стенке таким образом, чтобы она находилась на расстоянии 2134 мм (это высота установки) от поверхности пола. Используйте шурупы для дерева диаметром 6 мм.



Вид сбоку

- Шурупы должны войти в вертикальные каркасные стойки на глубину не менее 25 мм.

Подсоединение сетевого шнура:

- Перед тем как задвинуть холодильник в проем, вставьте вилку сетевого шнура в розетку. Откройте панель воздухо-распределительной решетки и залезьте в проем с задней стороны, чтобы взять сетевой шнур. Втягивайте сетевой шнур в проем, одновременно задвигая холодильник.
- Аккуратно задвиньте холодильник в проем, держа руками за передние углы.

ВАЖНОЕ ПРИМЕЧАНИЕ: Если холодильник устанавливается под какой-либо балкой, либо, если высота проема не позволяет применять данный метод обеспечения безопасности, скобы использовать нельзя. Перейдите к шагу 7, чтобы выровнять холодильник, а затем к шагу 9, чтобы прикрепить холодильник к мебельным шкафам. При наличии металлических каркасных стоек смотрите шаг 8. Холодильнику необходимо придать устойчивость для предотвращения опрокидывания.

Инструкция по установке

ШАГ 7. ВЫРАВНИВАНИЕ ХОЛОДИЛЬНИКА

Все модели выровняются в 4-х точках. Передняя часть опирается на выравнивающие ножки, а задняя – на регулируемые колесики. Доступны они с передней стороны холодильника.

- Чтобы выровнять заднюю часть холодильника, поверните 7/16-дюймовую шестигранную гайку, расположенную над передними колесиками. Поверните по часовой стрелке, чтобы приподнять холодильник, или против часовой стрелки, чтобы его опустить.
- Для выравнивания с передней стороны используйте 1-1/4-дюймовый открытый гаечный ключ.
- Отрегулируйте высоту холодильника, чтобы она соответствовала высоте проема установки – от 2121 мм до 2146 мм. Холодильник необходимо выровнять и установить вертикально мебели.

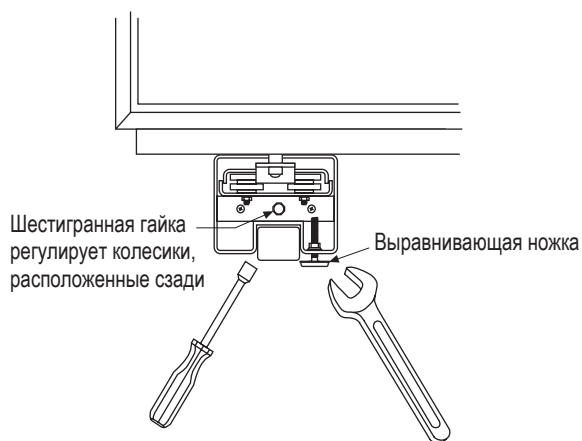

⚠ ВНИМАНИЕ:

Максимальная высота, на которую можно отрегулировать холодильник с помощью задних выравнивающих колесиков и передних выравнивающих ножек, составляет 25 мм. Если высота установки должна быть больше 2146 мм, установщику необходимо подложить под холодильник лист фанеры или полозья. Кроме того, поперек верхней части проема можно прикрепить накладку для мебели, чтобы уменьшить его высоту. **Пытаясь поднять холодильник более чем на 25 мм, можно повредить передние выравнивающие ножки и задние выравнивающие колесики.**

ШАГ 8. АЛЬТЕРНАТИВНЫЙ СПОСОБ ДОСТИЖЕНИЯ УСТОЙЧИВОСТИ

Холодильнику необходимо придать устойчивость для предотвращения опрокидывания.

При металлических каркасных стойках противонаклонные скобы использовать нельзя. Чтобы предотвратить опрокидывание холодильника, следуйте альтернативному способу, независимо от наличия металлических каркасных стоек, а также при отсутствии балки.

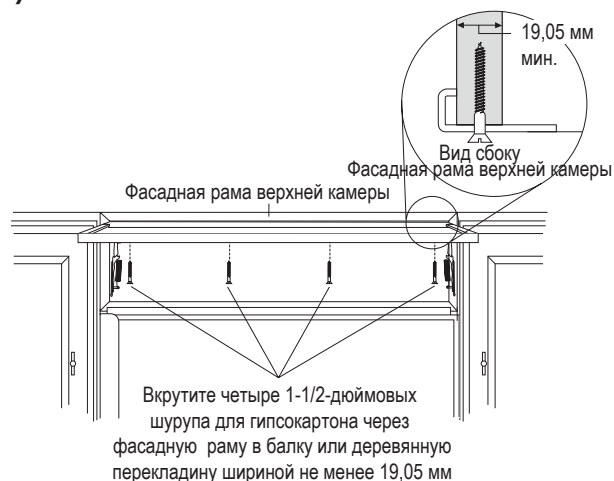

- Поднимите панель воздухораспределительной решетки, чтобы иметь доступ к накладке камеры.
- Используйте 3/16-дюймовое сверло, чтобы в металлической накладке верхней камеры сделать четыре отверстия с зазором на одинаковом расстоянии друг от друга.
- Используйте 1/16-дюймовое сверло, чтобы сделать базовые отверстия через металлические отверстия с зазором в деревянной балке. Отверстия должны быть расположены по центру балки или деревянной перекладины шириной не менее 19,05 мм. Перекладина, перекрывающая корпус, должна быть прочно прикреплена к мебельным шкафам с обеих сторон.
- Вкрутите четыре 1-1/2-дюймовых шурупа для гипсокартона в базовые отверстия.

Инструкция по установке

ШАГ 9. ВСТРАИВАНИЕ ХОЛОДИЛЬНИКА

По возможности, выполните данный шаг для защиты холодильника от опрокидывания либо в том случае, если противонаклонные скобы использовать нельзя.

Холодильнику необходимо придать устойчивость для предотвращения опрокидывания.

- Поднимите панель воздухораспределительной решетки, чтобы иметь доступ к фасадной раме холодильника.
- Просверлите отверстие в фасадной раме и вкрутите шуруп диаметром 6 мм через фасадную раму в прилегающий мебельный шкаф.
- Выполните те же действия с противоположной стороны.

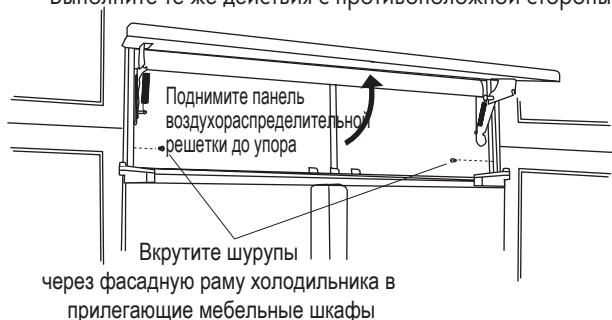

ШАГ 10. РЕГУЛИРОВКА УГЛА ОТКРЫВАНИЯ ДВЕРЦЫ

ПРИМЕЧАНИЕ: Данный холодильник оборудован 2-позиционным ограничителем дверцы. Если места недостаточно для того, чтобы можно было полностью открыть дверцу на 130°, угол открывания дверцы можно изменить на 90°. **Пропустите выполнение данного шага, если угол открывания дверцы соответствует производимой установке.**

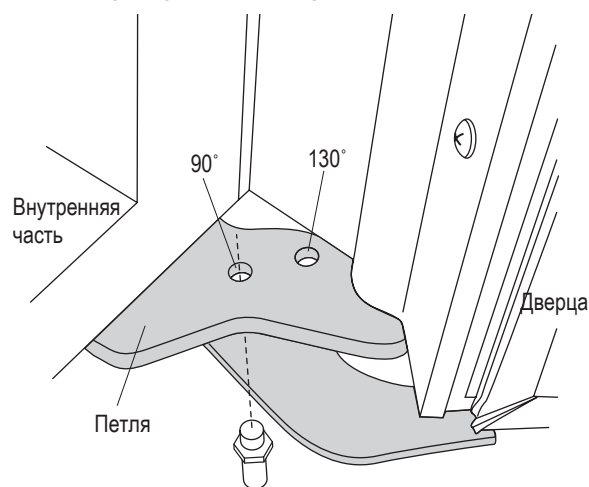

- Откройте дверцу – внизу находится петля. Обратите внимание на места расположения штифта ограничителя дверцы. На заводе штифт устанавливается в положение 130°.
- Закройте дверцу. С помощью плоскогубцев открутите ограничитель дверцы снизу и установите его в положение 90°.

ШАГ 11. УСТАНОВКА ПАНЕЛИ ВОЗДУХОРАСПРЕДЕЛИТЕЛЬНОЙ РЕШЕТКИ

(только для моделей с панелями, изготовленными под заказ)

Чтобы вставить рамную или накладную панель в воздухораспределительную решетку:

- Поднимите панель воздухораспределительной решетки до упора.

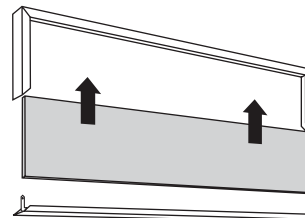

- Выкрутите шурупы из боковой наклейки, расположенной за рамкой. Снимите нижнюю накладку.

ВНИМАНИЕ: Металлическая панель может быть скользкой. Крепко держите металлическую панель, чтобы она не выскользнула из рамки и не причинила травму или не повредила рамку.

- Надвиньте панель на металлическую опорную панель и одновременно вставьте в накладку.
- При необходимости постучите деревянным брусом, пока панель не зайдет под полосу верхней наклейки.
- Снова соберите нижнюю накладку. Закрутите шурупы.
- При необходимости отрегулируйте пружину петли в соответствии с весом панели.

Инструкция по установке

ШАГ 12. УСТАНОВКА РАМНЫХ ПАНЕЛЕЙ

Для установки накладных панелей перейдите к Шагу 12А

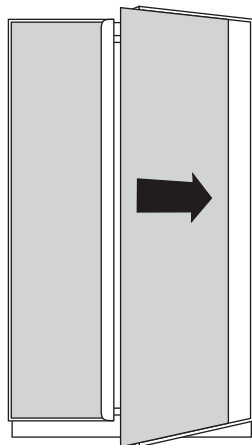
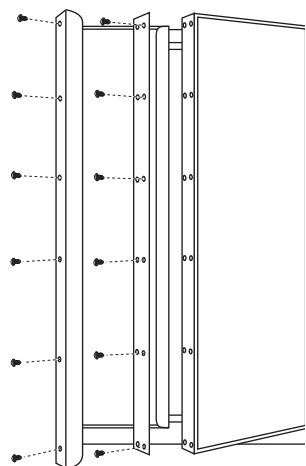

Установка панелей на дверцах:

- Откройте дверь на угол 90°. От дверной ручки открутите 6 шурупов с крестообразной головкой.
- Снимите ручку. Не потеряйте шурупы.
- Открутите 6 шурупов, на которых держится накладка, затем приподнимите накладку. Не потеряйте шурупы.
- Вставьте рамную панель в рамку дверцы.

Только для моделей с дозатором:

- Кнопки управления дозатором выступают над лицевой поверхностью дверцы морозильной камеры. Во избежание повреждения дозатора с верхней части дверцы необходимо снять накладку.
- Открутите шурупы, которые удерживают на месте верхнюю накладку.
- Поместите панель морозильной камеры в нижний паз и вставьте в боковую накладку ручки.
- Прикрепите на место полоску верхней накладки с помощью шурупов.
- В боковой накладке ручки находится две группы отверстий. Установите боковую накладку ручки на свое место, закрутив заводские шурупы в ПЕРЕДНИЕ резьбовые отверстия.
- Прикрепите ручку к дверце через ЗАДНИЕ резьбовые отверстия.
- Выполните те же действия для установки панели с противоположной стороны.
- Проверьте, чтобы ручки в верхней части дверцы были расположены на одном уровне. Чтобы отрегулировать положение, открутите от ручки шурупы и сдвиньте ее вверх или вниз. Закрутите шурупы.

ПРИМЕЧАНИЕ: Накладка с алюминиевым покрытием, входящая в комплект поставки, используется с ручками, изготовленными под заказ и установленными на накладных панелях. Она не предназначена для использования с 6 мм панелями. Если применяются 6 мм рамные панели, накладку с покрытием можно выбросить.

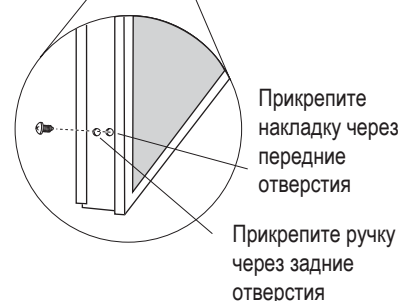
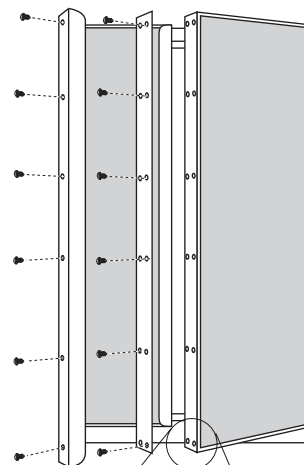
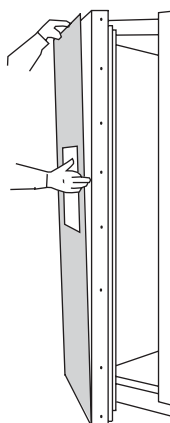

Инструкция по установке

ШАГ 12А. УСТАНОВКА НАКЛАДНЫХ ПАНЕЛЕЙ

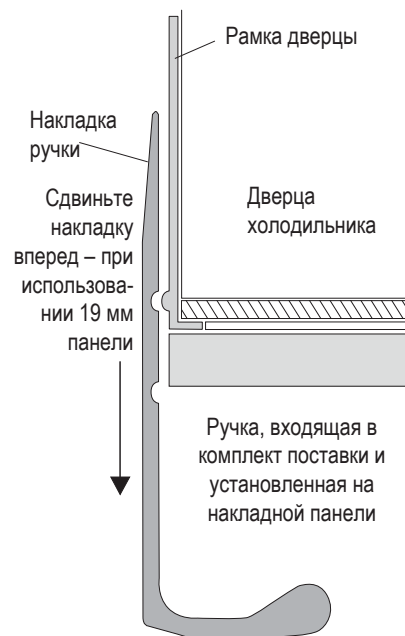
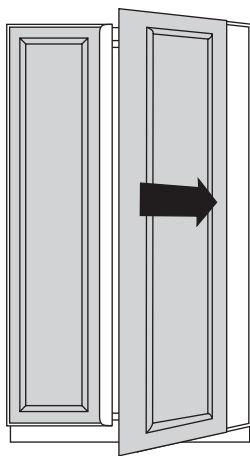
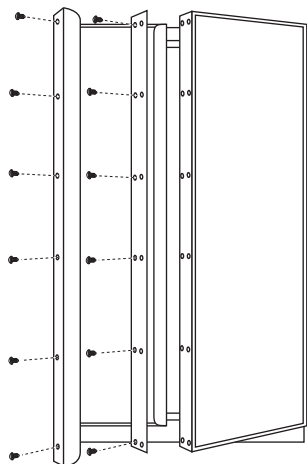

Установка панелей на дверцах:

- Откройте дверь на угол 90°. От дверной ручки открутите 6 шурупов с крестообразной головкой.
- Снимите ручку. Не потеряйте шурупы.
- Открутите 6 шурупов, на которых держится накладка, затем отцепите накладку. Не потеряйте шурупы.
- Вставьте рамную панель в рамку дверцы.

Только для моделей с дозатором:

- Кнопки управления дозатором выступают над лицевой поверхностью дверцы от морозильной камеры. Во избежание повреждения дозатора с верхней части дверцы необходимо снять накладку.
- Открутите шурупы, которые удерживают на месте верхнюю накладку.
- Поместите панель морозильной камеры в сборе в нижний паз и вставьте в боковую накладку ручки.
- Прикрепите на место полоску верхней накладки с помощью шурупов.
- В боковой накладке ручки находится две группы отверстий. Установите боковую накладку ручки на свое место, закрутив заводские шурупы в ЗАДНИЕ резьбовые отверстия.
- Прикрепите ручку к дверце через ПЕРЕДНИЕ резьбовые отверстия.
- Выполните те же действия для установки панели с противоположной стороны.
- Проверьте, чтобы ручки в верхней части дверцы были расположены на одном уровне. Чтобы отрегулировать положение, открутите от ручки шурупы и сдвиньте ее вверх или вниз. Закрутите шурупы.

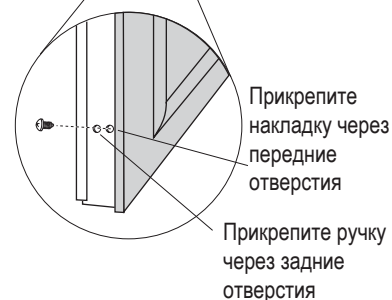
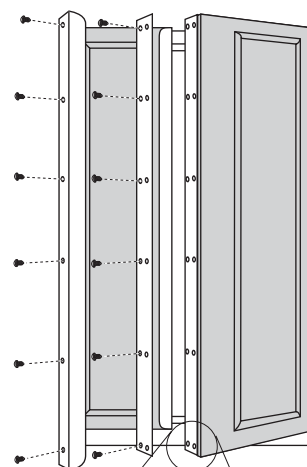
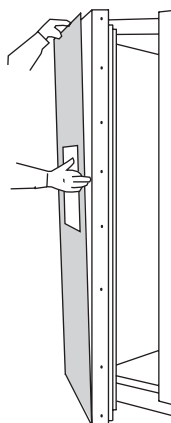

Инструкция по установке

ШАГ 12А (продолжение)

Ручки, изготовленные под заказ

- При использовании ручек, изготовленных под заказ, ручку необходимо хорошо прикрепить к накладной панели перед вставкой панели в накладку.
- Ручку, изготовленную под заказ, и аппаратное обеспечение необходимо заказать у производителя встроенной мебели.
- Ручку, входящую в комплект поставки, можно выбросить.

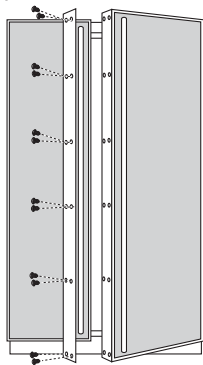

Прикрутите на место все заводские шурупы

- Прикрутите на место боковую накладку с ручкой, используя все 12 шурупов с плоской головкой, входящих в комплект поставки, плюс 12 шурупов с плоской головкой, установленных на накладке с ручкой на заводе.
- С верхнего края двери установите торцевую крышку, входящую в комплект поставки, используя крестовую отвертку и 2 имеющихся шурупа. **Закрутите шурупы в торцевые крышки до отказа. Не затягивайте слишком туго – иначе можете повредить торцевые крышки.**
- Протрите алюминиевую накладку медицинским спиртом – не используйте спирты, содержащие масло или ланолин, чтобы не отклеивалась двухсторонняя липкая лента.
- Просуньте накладку с алюминиевым покрытием под верхнюю торцевую крышку, чтобы проверить плотность посадки. С каждого края накладки с алюминиевым покрытием находится прорезь, в которую входит торцевая крышка.

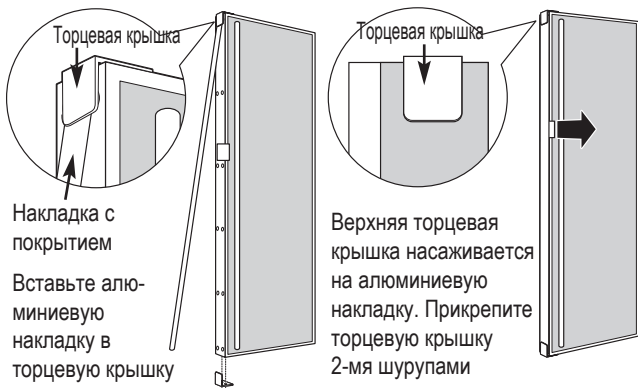

ШАГ 12А (продолжение)

- Снимите накладку. Снимите клейкую подложку на несколько дюймов.
ВАЖНО: лента хорошо прилипает и крепко держится. Как только она прилипнет, при ее снятии будут повреждены обе поверхности. Не устанавливайте накладку, пока все деревянные панели не будут установлены на место. Аккуратно выровняйте накладку перед снятием бумажной подложки.
- Аккуратно вставьте накладку с алюминиевым покрытием в верхнюю торцевую крышку таким образом, чтобы прорезь находилась на одном уровне с торцевой крышкой. Используйте пазы, расположенные вдоль боковой поверхности ручки сверху донизу, чтобы точно выровнять накладку с покрытием. Натяните ленту на несколько дюймов, одновременно прижимая накладку к двери. Прижмите и держите примерно 10 секунд, а затем сделайте то же самое вдоль всей двери.
- Установите другую торцевую крышку в нижней части двери для прикрепления накладки с покрытием. Используйте маленькую крестовую отвертку и 2 имеющихся шурупа.
ПРИМЕЧАНИЕ: проверьте, чтобы во время установки не образовывалось щелей.
- Выполните те же действия на двери, расположенной с противоположной стороны.

Инструкция по установке

ШАГ 13. УСТАНОВКА НАКЛАДКИ ДОЗАТОРА

Пропустите выполнение данного шага при установке упакованного холодильника из нержавеющей стали или холодильника без дозатора.

В комплект поставки холодильника входит две накладки дозатора. Выберите необходимую накладку.

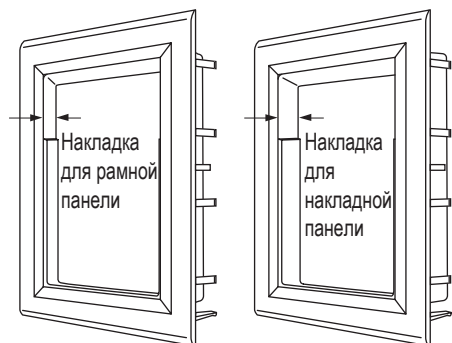

Сравните накладки дозатора. Обратите внимание, что внутренняя толщина рамок разная. Для рамных панелей выберите накладку меньшей толщины. Для накладных панелей выберите более широкую накладку.

Накладка дозатора насаживается на панель, изготовленную под заказ, в зависимости от правильно подобранной толщины панели. Информацию о структуре панелей смотрите на страницах 7 и 8.

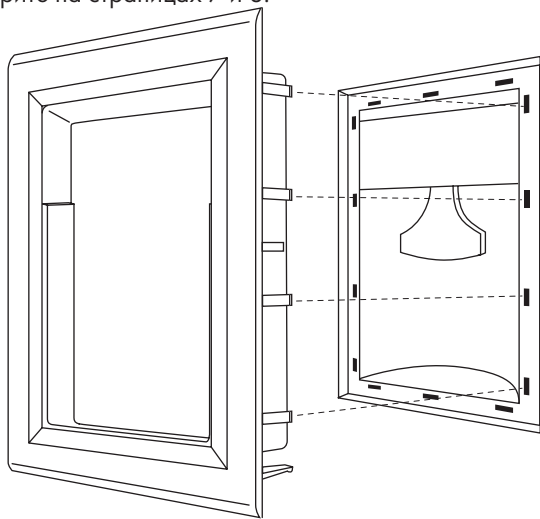

- Прижмите и защелкните накладку дозатора в прорези дозатора на дверце холодильника.

Если вокруг накладки дозатора образовалась большая щель либо если панель неплотно сидит в рамке дверцы, для большей плотности посадки используется полоска пенопласта. Снимите накладку и панель и приложите полоску пенопласта к двери вокруг дозатора и по углам.

ШАГ 14. ПОДКЛЮЧЕНИЕ К СИСТЕМЕ ВОДОСНАБЖЕНИЯ



ПРИМЕЧАНИЕ: Необходимо использовать только новые наборы шлангов. Старые наборы шлангов можно выбросить.

Набор водопроводных труб.

- Откройте воду, чтобы вымыть весь мусор из трубы, а затем перекройте водяной вентиль.
- Подсоедините адаптерную насадку к концу трубы, отходящей от системы холодного водоснабжения дома.
- Вставьте литой конец трубки в соединение холодильника, расположенной с его тыльной стороны, и закрутите стяжную гайку до отказа. Сделайте гаечным ключом один дополнительный поворот. При этом будьте осторожны, чтобы не затянуть гайку слишком туго, – иначе может возникнуть течь.
- Откройте воду, чтобы проверить наличие утечки.

Трубы.

- Вставьте литой конец трубки в соединение холодильника. До отказа закрутите стяжную гайку.
- Сделайте гаечным ключом один дополнительный поворот. Если гайку затянуть слишком туго, может возникнуть течь!
- Откройте воду, чтобы проверить наличие утечки.

Инструкция по установке

ШАГ 15. ПОДКЛЮЧЕНИЕ К ИСТОЧНИКУ ЭЛЕКТРОПИТАНИЯ, ЗАКРЫТИЕ ПАНЕЛИ ВОЗДУХО-РАСПРЕДЕЛИТЕЛЬНОЙ РЕШЕТКИ

- Откройте панель воздухораспределительной решетки.
- Вставьте вилку сетевого шнура в розетку (при необходимости) в проеме рядом с фильтром для воды. Если достать до проема слишком сложно, открутите 2 шурупа, которыми крепится скоба фильтра для воды, и отставьте в сторону. Вставьте вилку сетевого шнура в розетку и прикрутите скобу заводскими шурупами.

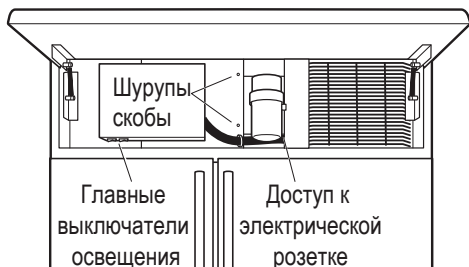

- Проверьте, чтобы было включено электропитание холодильника. Для этого откройте дверцу холодильника и убедитесь, что внутри него горит свет.
- Регуляторы температуры предварительно установлены на 3 С в холодильной камере и на температуру -18 С в морозильной камере.
- Оставьте холодильник на сутки для стабилизации показаний. Затем можете выполнять регулировку.

ШАГ 16. ПУСК ЛЬДОГЕНЕРАТОРА

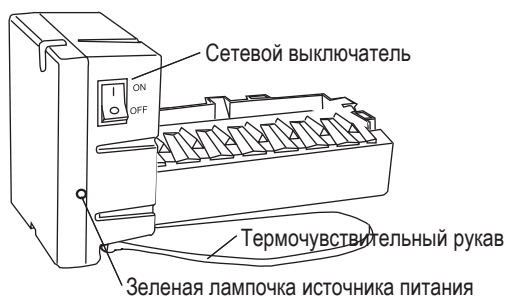

- Установите выключатель в положение I (ВКЛ). Льдогенератор начнет работать автоматически.
- Проверьте, чтобы возле термочувствительного рукава не было посторонних предметов.
- Выбросьте кубики льда из первого заполненного ведерца.
- Чтобы выключить льдогенератор, установите выключатель в положение O (ВыКЛ).

ШАГ 17. УСТАНОВКА ЦОКОЛЯ

- Найдите цоколь, входящий в комплект поставки (при отгрузке прикрепляется к боковой стороне холодильника). Прикрепите 2-мя имеющимися шурупами. Отрегулируйте необходимую высоту и закрутите шурупы.
- Цоколь, изготовленный под заказ, устанавливается для соответствия или дополнения окружающей встроенной мебели. Используйте цоколь, входящий в комплект поставки, в качестве шаблона для вырезания формы.

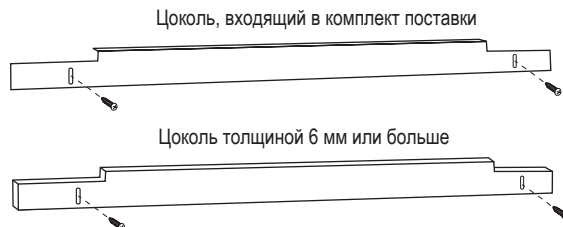

ПРОВЕРКА ВЫПОЛНЕННОЙ УСТАНОВКИ

Проверка выравнивания дверцы

Отойдите от холодильника, чтобы проверить выполненную установку.

- Проверьте, чтобы ручки в верхней части дверцы были расположены на одном уровне. Чтобы отрегулировать положение, открутите от ручки шурупы и сдвиньте ее вверх или вниз. Закрутите шурупы.
- Во время перевозки либо при установке тяжелых дверных панелей ровное положение дверец может немного сместиться.

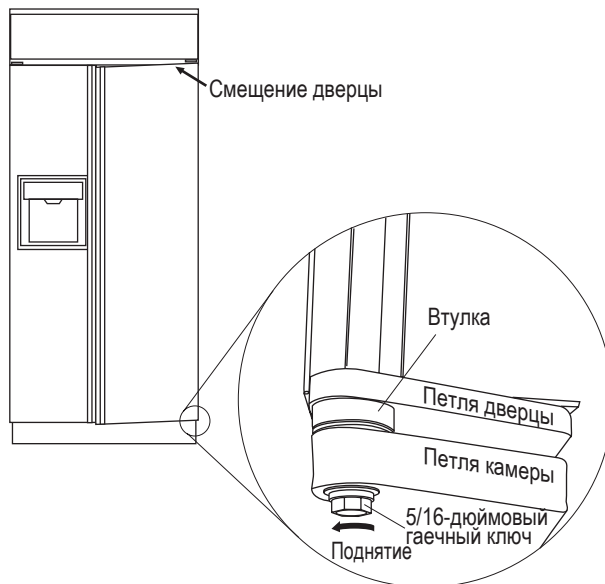

- При необходимости дверцу холодильной камеры можно отрегулировать по высоте, чтобы она находилась на одном уровне с дверцей морозильной камеры.
- Используйте 5/16-дюймовый гаечный ключ для регулировки штифта петли, как показано на рисунке.

Трубчатые ручки из нержавеющей стали

Данный набор предназначен для установки ручек из нержавеющей стали на 19 мм накладных панелях, изготовленных под заказ.

НЕОБХОДИМЫЕ ИНСТРУМЕНТЫ И МАТЕРИАЛЫ

Кроме дверных панелей, изготовленных на заказ, вам понадобятся:



- Крестовая отвертка № 2



- Пробойник

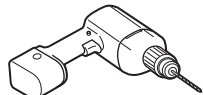

- Дрель, а также 7/32-дюймовое сверло и 7/8-дюймовое перовое сверло



- Молоток



- Защитные очки



- Карандаш

ПЕРЕЧЕНЬ ДЕТАЛЕЙ

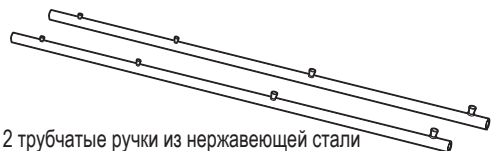

2 трубчатые ручки из нержавеющей стали

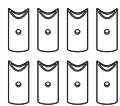

8 регулируемых опор ручек

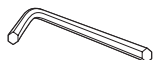

3/32-дюймовый универсальный гаечный ключ для шурупов без головки



10 шурупов для регулируемых опор ручек № 10-32 x 1-дюймовые мелкие крепежные винты с плоскоконической головкой (8 – обязательные, 2 – дополнительные)



10 пластмассовых прокладок (8 – обязательные, 2 – дополнительные)



10 шурупов без головки (8 – обязательные, 2 – дополнительные)

ШАГ 1. СНЯТИЕ ДВЕРНЫХ РУЧЕК

- Откройте дверцу холодильника на 90°. Открутите 6 шурупов, которыми ручка крепится к дверце.
- Открутите 6 шурупов, которыми крепится боковая накладка ручки. Винты и накладку не выбрасывайте. Ручка не нужна.
- Выполните те же действия, чтобы снять ручку и накладку с морозильной камеры.

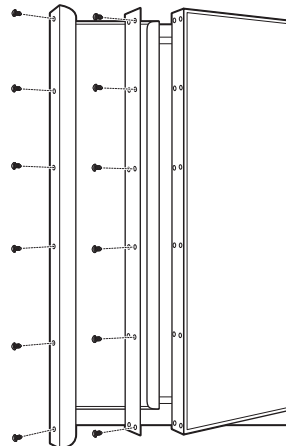

Трубчатые ручки из нержавеющей стали

ШАГ 2. УСТАНОВКА РУЧЕК НА ПАНЕЛЯХ

Высверливание базовых отверстий

- Отмерьте, обозначьте и начертите линию, на расстоянии 29 мм от бокового края ручки, снизу вверх.
- Держите трубчатую ручку с наружной стороны, выравнивая ее по центру сверху вниз по отмеченной линии.
- Обозначьте места высверливания отверстий для шурупов по центру упоров крепления ручек. Приложите ручку к отметкам, чтобы еще раз убедиться, что отверстия совпадают с упорами крепления ручки.
- Поместите по центру пробойник, чтобы обозначить места высверливания отверстий. Просверлите базовые отверстия диаметром 6 мм с наружной стороны через всю толщину панели.
- Выполните те же действия, чтобы высверлить базовые отверстия в двери с противоположной стороны.

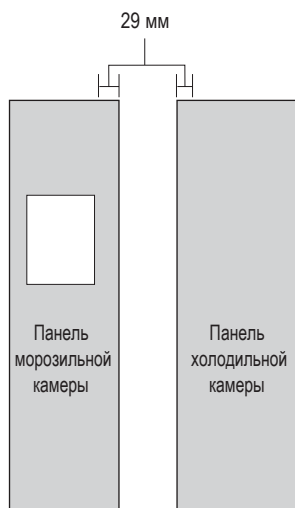

⚠ ВНИМАНИЕ: Отверстия должны быть высверлены точно, чтобы можно было установить регулируемую опору ручки и ручку в сборе.

Сборка ручек

- Приложите регулируемую опору ручки к каждому упору крепления ручки. Установите регулируемую опору таким образом, чтобы резьбовое отверстие было направлено вниз.
- Вкрутите шурупы без головки в нижнюю часть каждой регулируемой опоры с помощью имеющегося универсального гаечного ключа. Регулируемая опора должна быть прикручена к ручке.

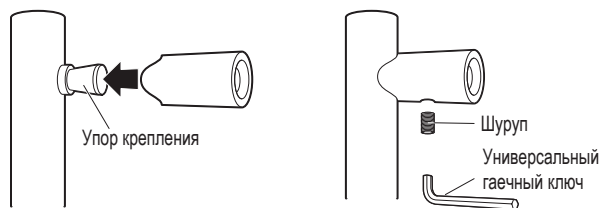

ШАГ 2 (продолжение)

Прикрепление ручек к панелям

- Используйте 7/8-дюймовое перовое сверло, чтобы сделать отверстия глубиной от 13 мм до 14 мм с тыльной стороны панели. Толщина резьбы на этой глубине достаточна для того, чтобы зафиксировать ручку с наружной стороны. См. рисунок ниже.
- Приподнимите панель с той стороны, где расположена петля. Установите пластмассовую прокладку в отверстие диаметром 22 мм, затем в прокладку вставьте шуруп.

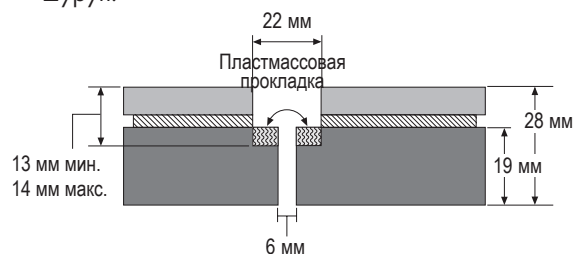

- Приложите регулируемые опоры ручки к крепежным шурупам с наружной стороны, затем не до конца вкрутите в регулируемую опору верхний шуруп.
- Частично вкрутите в регулируемую опору следующий шуруп. Продолжайте вкручивать шурупы в нижнюю часть. Периодически возвращайтесь к верхней части, закручивая шурупы по одному, пока ручка не будет прикреплена к панели.

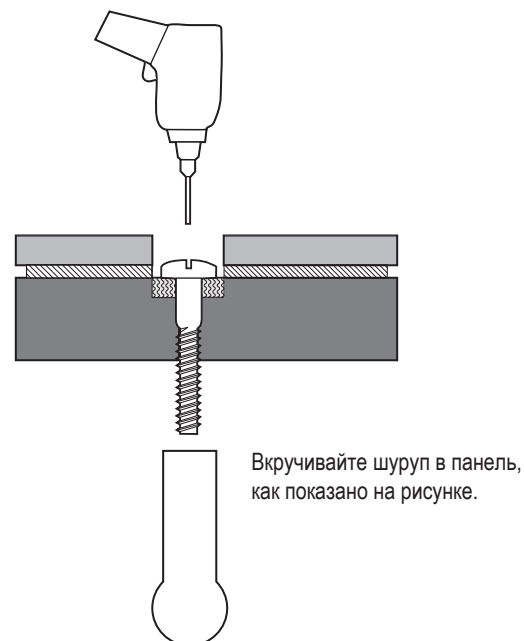

Трубчатые ручки из нержавеющей стали

ШАГ 3. УСТАНОВКА РУЧЕК В СБОРЕ

- Вставьте собранные панели в рамку дверцы.
- Прикрутите обе накладки всеми заводскими шурупами.

Только для моделей с дозатором:

- Кнопки управления дозатором выступают над лицевой поверхностью дверцы от морозильной камеры. Во избежание повреждения дозатора с верхней части дверцы необходимо снять накладку.
- Открутите шурупы, которые фиксируют на месте верхнюю накладку. Приподнимите накладку.
- Поместите панель морозильной камеры в нижний паз и вставьте в боковую накладку ручки.
- Прикрепите на место полоску верхней накладки с помощью шурупов.

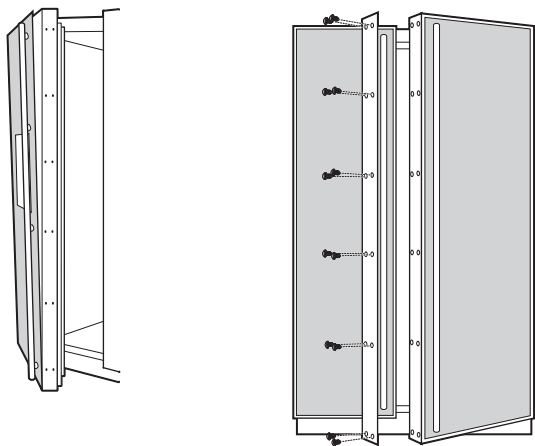

Вкрутите на место все заводские шурупы

ШАГ 4. УСТАНОВКА НАКЛАДКИ ДОЗАТОРА

Только для моделей с дозатором:

В комплект поставки холодильника с дозатором входят две накладки дозатора. Обратите внимание, что внутренняя толщина рамок разная. Выберите рамку, предназначенную для 19 мм накладных панелей.

- Прижмите и защелкните накладку дозатора в прорези дозатора на дверце холодильника.

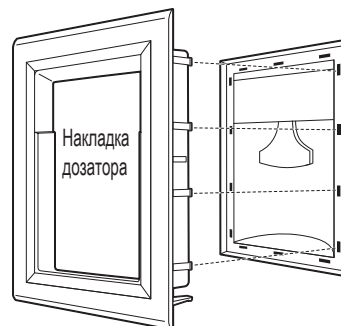

Для заметок

Для заметок